

Funkschau

Radio, Fernsehen, Elektroakustik, Elektronik

Berichtsheft Messe Hannover

B 3108 D

Professionelles Fernsehen ein Schlager

**Halbleiter und Bauelemente
im neuen Messehaus**

Entwicklung der Radio/Fernsehtechnik

Der Synchrodetektor kommt wieder

12

*Zum Titelbild: Biegsamer elliptischer Aluminium-Hohlleiter („Al-form“) zur Übertragung von Hf-Energie vom Mikrowellensender zur Parabolantenne.
Aufnahme: AEG-Telefunken*

2.50 DM

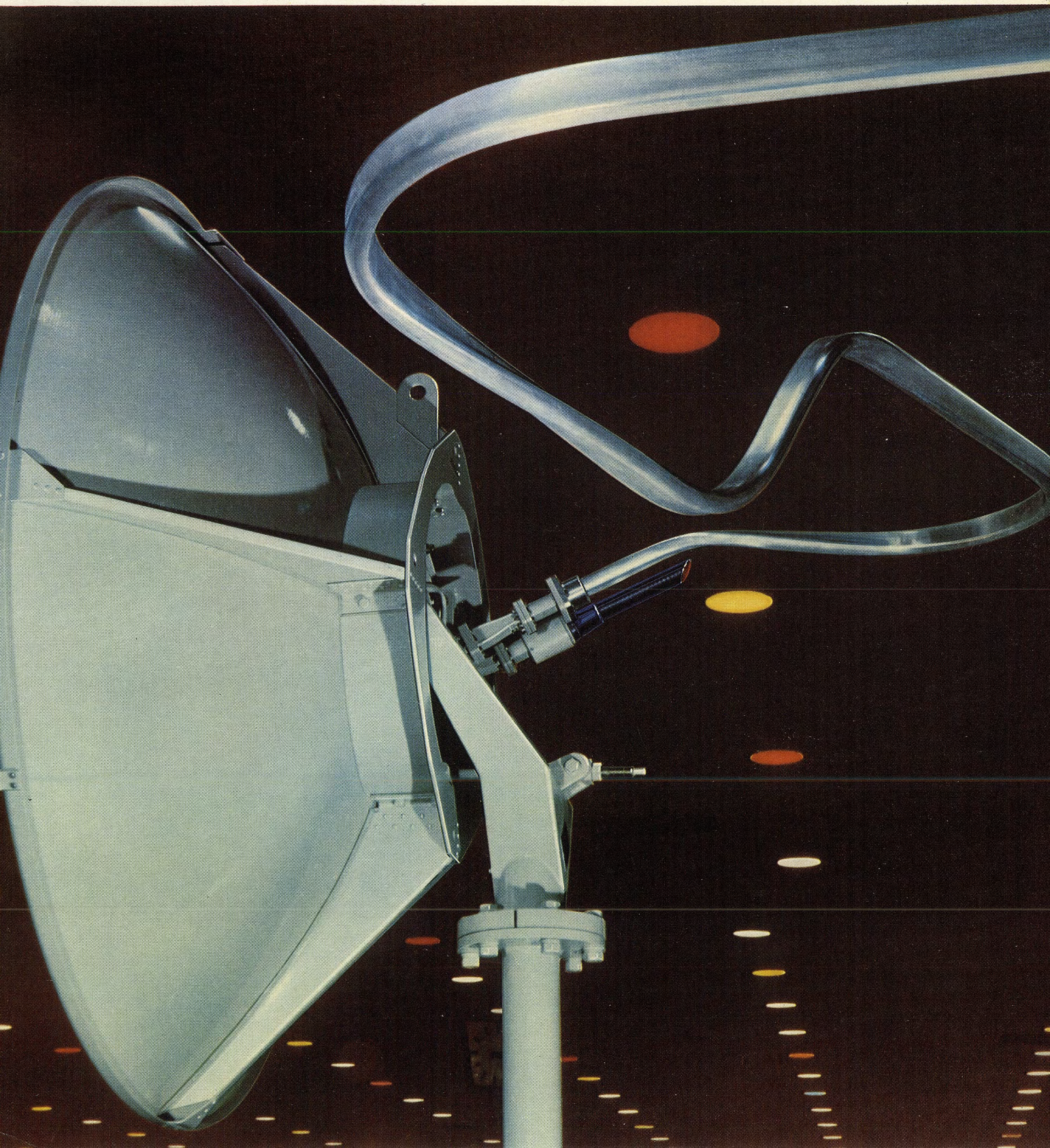

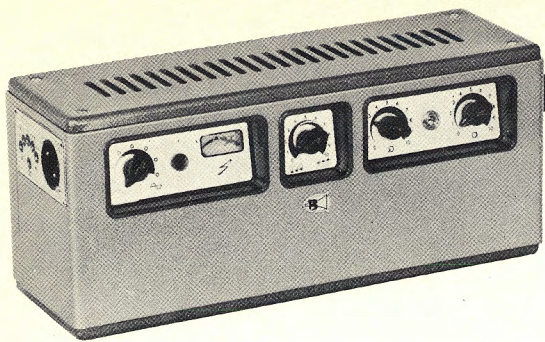

Verstärker ST 20

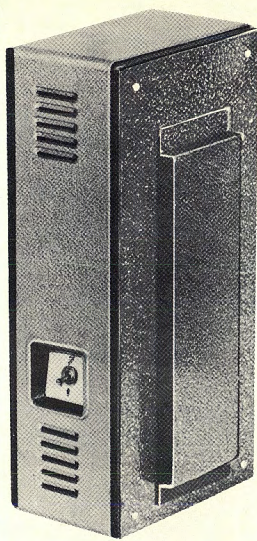

Transistorverstärker Nr. 107

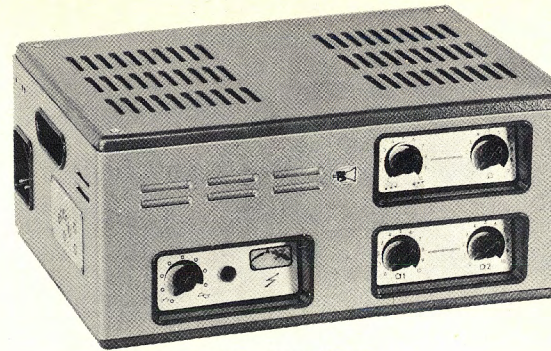

Verstärker ST 30

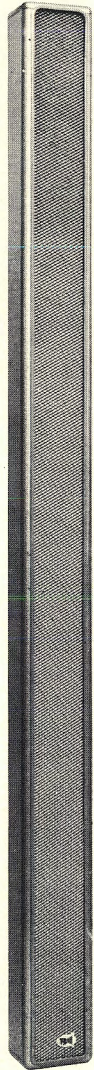

TK 59



TK 58



TK 57



BOUYER

elektroakustische Anlagen für Kirchen

Unsere Gebietsvertretungen:

- 577 **Arnsberg**, Wilh. Diener, Herm.-Löns-Straße 41, Telefon 38 78
- 655 **Bad Kreuznach**, Dr. Bert Kiesel, Kleiststraße 26, Tel. 2 76 40
- 1 **Berlin 31**, Georg Grzelczak, Detmolder Straße 3, Tel. 86 38 08
- 4805 **Brake/Bielefeld**, Ehrenfried Weber, Walther-Rathenau-Straße 360, Telefon 5 30 67
- 6271 **Esch/Taunus**, Detlef Vollhardt, Frankfurter Straße 27, Telefon (0 61 26) 1 76
- 297 **Emden**, Nordwest-Elektronik, Hansastraße 2, Telefon 2 34 88
- 6 **Frankfurt (Main)**, Gebr. Weyersberg, Niederlassung, Speyerer Straße 7, Telefon 23 51 77
- 2 **Hamburg 72**, E. Bischoff & Sohn, Nerzweg 1a, Telefon 6 43 12 03
- 3 **Hannover-Ricklingen**, Fritz Glaw, Wilksheide 14, Tel. 42 73 82
- 35 **Kassel**, Georg Schmidt, Erzberger Straße 13, Telefon 1 38 43
- 23 **Kiel**, Franz Ragotzky, Geibelallee 9, Telefon 4 25 77
- 5 **Köln-Lindenthal**, Hans Steffens, Hillerstraße 23, Telefon 44 13 35
- 68 **Mannheim**, Klaus Lindenberg KG, Böckstraße 21, Telefon 2 68 96
- 433 **Mülheim (Ruhr)**, Fritz Kaufmann, Aktienstr. 118a, Tel. 4 72 82
- 8 **München 15**, Ing. Fritz Wachter, Schillerstraße 36, Tel. 55 26 39
- 7 **Stuttgart**, Hi-Fi-Electronic, M. Mache, Leuschnerstr. 55, Tel. 62 01 05
- 8706 **Würzburg-Höchberg**, Kurt Wilhelm, Alte Steige 6, Tel. 59 07 31
- 56 **Wuppertal-Elberfeld**, Josef Soons, Ludwigstr. 58, Tel. 3 90 38



TK 57



TK 58



TK 59

Gebr. Weyersberg, 565 Solingen-Ohligs

Postfach 920 Telefon Solingen 719 44 Fernschreiber 8 514 726

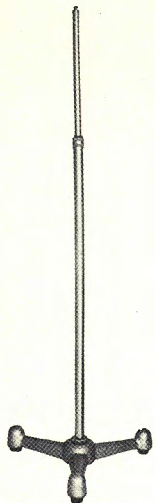

Bodenstativ Nr. 755

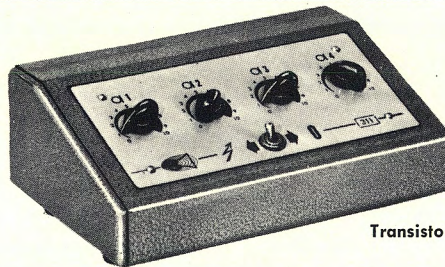

Nr. 311

Transistoren-Vorverstärker



771

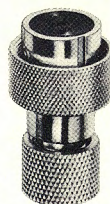

772



773

Mikrofonkopf 709



Schwanenhals
Nr. 737

Tischfuß 75

Quasi maßgeschneidert
auf Ihre Belange:

Quasi - komplementär-symmetrische* NF-Verstärker von 12 bis 70 Watt (RMS)

Abbildung:
Schaltung des 70-Watt-Verstärkers

Die Halbleiterbestückungen dieser Verstärker werden als Halbleitersätze geliefert. 100* Stückpreis für den 70-Watt-Verstärker DM 57.72 inkl. MwSt.

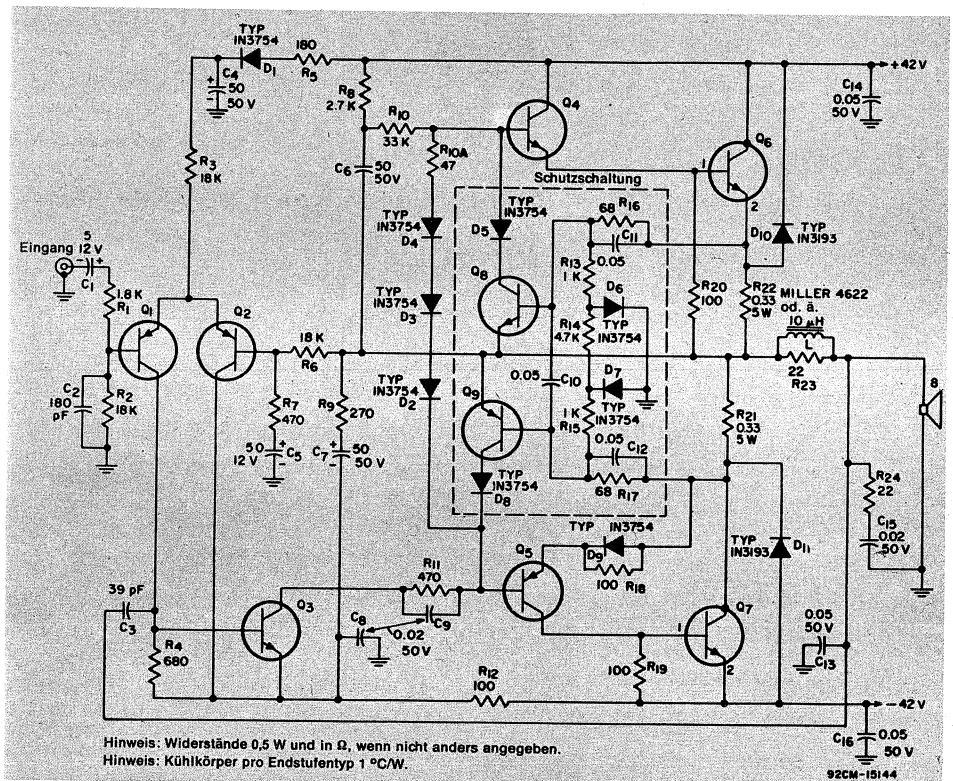

Maßgeschneidert sind die vier quasi-komplementär-symmetrischen NF-Verstärker der „audio design phase 2“ von RCA in bezug auf Leistung, Qualität, Zuverlässigkeit, Bestückung und – nicht zuletzt – auf Produktion und Kosten. Die Sinusleistungen betragen 12, 25, 40 und 70 Watt, die Musikleistungen 18, 38, 55 und 100 Watt. Bei 1 dB Abfall der Ausgangsleistung erstreckt sich der Frequenzgang von 10 Hz bis 50 kHz. Kurzschlußschutz und Begrenzerschaltung sind selbstverständlich.

Besonderer Wert wurde auf eine einheitliche Bestückung gelegt, so daß in allen Verstärkern die gleiche Leiterplatte sowie im Rahmen des Möglichen gleiche Werte der passiven Bauelemente, gleiche Transistortypen und gleiche Speisespannungen Verwendung finden.

* Ausführliches Informationsmaterial (eingeschlossen die komplementär-symmetrischen NF-Verstärker der „audio design phase 2“) erhalten Sie auf Anfrage unter F 338/70.



BAUELEMENTE FÜR ELEKTRONIK, OPTOELEKTRONIK + NACHRICHTENTECHNIK

ALFRED NEYE-ENATECHNIK · 2085 Quickborn-Hamburg · Schillerstr. 14 · Telefon Sammel-Nummer 0 41 06/40 22 · Telex 02-13 590
1 Berlin 12, Tel. 34 54 65 | 3 Hannover-S., Tel. 86 48 58 | 62 Wiesbaden, Tel. 3 93 86 | 7 Stuttgart 1, Tel. 24 25 35 | 8 München 2, Tel. 52 79 28

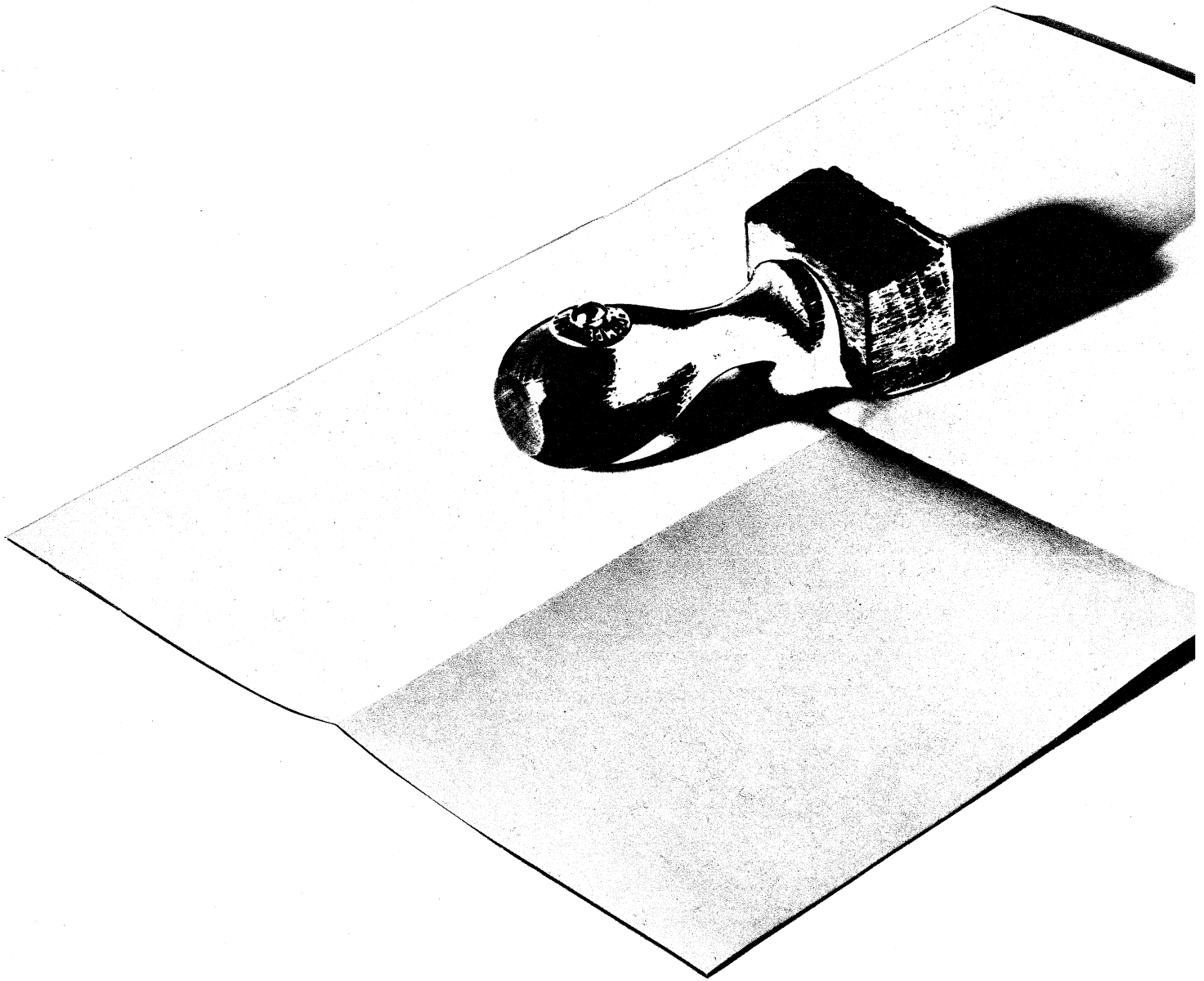

Silect[®]-Transistoren: Bipolare und FET's
im zuverlässigen und preiswerten Kunststoff-
Gehäuse. Geprüft mit weit über 33 Millionen
Bauteile-Stunden.

Für den gesamten Bereich der
Industrie- und Unterhaltungs-
elektronik. Mehr als 600 Typen.
Einschließlich Sonderselektionen.

Beispiel: extrem niedrige **Funkel-
rauschspannung**. Bipolarer Typ BC315
(PNP) und BC382* bis 384 (NPN). Mit max.
0,135 μ V von 10 bis 50 Hz. Getestet nach einem
von Texas Instruments Deutschland GmbH
entwickelten Meß-Verfahren. Entspricht DIN 41792.
Zum Patent angemeldet.



Fordern Sie bitte Unterlagen an:
Texas Instruments Deutschland GmbH
Abt. MC-T1, 8 München 81, Postfach 811169

TM 271

TEXAS INSTRUMENTS



Deutschland GmbH

STEATIT-MAGNESIA AKTIENGESELLSCHAFT



DRALOWID-WERK
PORZ/RHEIN

Fernruf: Porz (02203) Sammelnummer 701
 Drahtwort: stemag porz
 Fernschreiber: 8874 412
 Bahnstation: Porz (Rhein)
 Bankkonten: der Steatit-Magnesia Aktiengesellschaft
 Hauptverwaltung, Lauf/Pegnitz
 Bankhaus Hardy & Co. GmbH, Frankfurt/M.
 Deutsche Bank AG., Filiale Nürnberg
 Bayer. Hypoth.- und Wechselbank, Lauf/Pegnitz
 Stadt- und Kreissparkasse, Lauf/Pegnitz
 Postcheck: Nürnberg Konto 2131

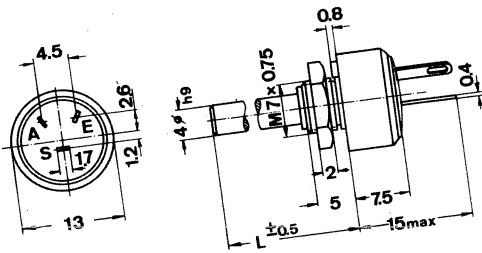

Ihre Zeichen

Ihre Nachricht vom

Unsere Zeichen

Betrifft: Wasserdichte Drehwiderstände 61 H
 Belastbarkeit 1 Watt, Durchmesser nur 13 mm

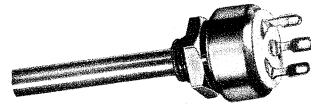

505 PORZ/RHEIN, Postfach 840

Sehr geehrte Herren,

die Kohleschicht befindet sich auf einer Platte aus Aluminiumoxid-keramik, die eine außerordentlich gute Wärmeleitfähigkeit hat. Die leichtgängige Welle führt durch eine abdichtende Buchse.

Mechanische Daten

Drehwinkel 285°
 Anschlagfestigkeit bis 4 kpcm
 Drehmoment 35 bis 250 pcm
 Welle 4 mm ϕ
 Länge L 32 mm ohne Schlitz
 7 mm mit Schlitz
 12 mm mit Schlitz
 nicht entflammbar

Elektrische Daten

Belastbarkeit P 70
 lin/log 1/0,5 Watt
 Widerstandswerte
 linear 100 Ω bis 1 M Ω
 logarithmisch 1 bis 470 k Ω
 Normale Toleranz 20%
 Betriebsspannung
 lin/log 150/100 V
 Schicht/Gehäuse bis 500 V \sim

Besonderes
 Die Widerstandswerte ändern sich nach 21 Tagen bei 40°C und 92% relativer Feuchte (DIN 40046, Blatt 5, Schärfegrad 5) um maximal 10%, im Mittel weniger als 5%. Der Isolationswiderstand ist nach dieser Prüfung höher als 1 Gigaohm. Bei 5000 Stunden Dauerlagerung und einer relativen Luftfeuchte von 50 bis 70% ändern sich die Widerstandswerte um weniger als 5%.

Mit freundlichen Grüßen
 Steatit-Magnesia Aktiengesellschaft
 Dralowid-Werk Porz

PS: Für gedruckte Schaltungen liefern wir diese Drehwiderstände als Typ 61 HDP (Welle parallel zur Platine) und 61 HDS (Welle senkrecht).

6000 8 69 Ca.

Vorsitzer des Aufsichtsrates: Dr. Friedrich Hämmerling - Vorstand: Dr. Hellmut Beisegel, Oskar Eckert, Walter Schandert
 Sitz der Gesellschaft: Lauf a. d. Pegnitz - Amtsgericht Nürnberg, HRB 247

kabelmetal

HACKETNAL  Elmore's NEUMEYER

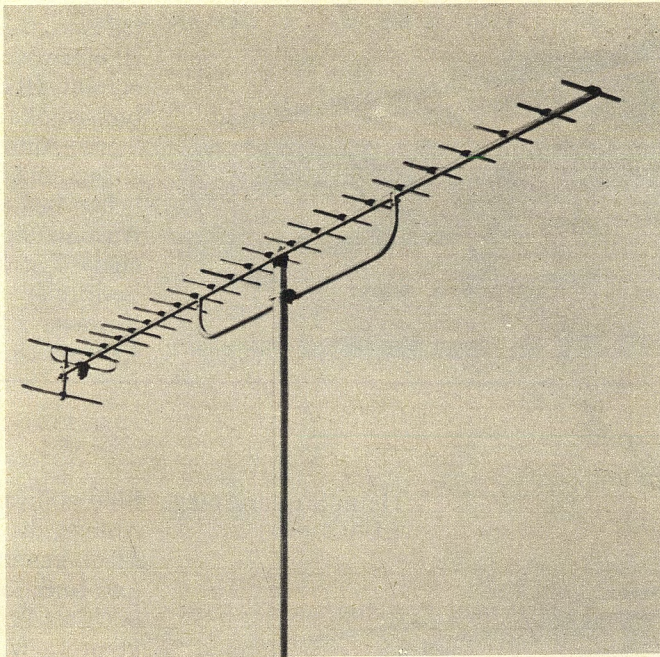

19

Das sehen Sie— was Sie nicht sehen, liefern wir.

Nämlich die Antennenleitung. Für einwandfreien Rundfunk- und Fernsehempfang sind Qualitätsleitungen erforderlich. Was nützen hochwertige Geräte und aufwendige Antennenanlagen, wenn ein großer Teil der Energie auf der Strecke zwischen Antenne und Gerät verlorenght?

Bestehen Sie auf QUALITÄT!

Dieses Wort wird bei kabelmetal groß geschrieben. Natürlich auch bei HF-Leitungen. Übrigens ganz gleich, ob wir hochwertige Radarausführungen oder preiswertere Antennenleitungen meinen.

Unser Programm ist lückenlos. Es reicht von der einfachen

Antennenleitung bis zur Sonderkonstruktion mit Silicone- oder Teflon®-PTFE bzw. -FEP-Isolierung. Autoantennenleitungen gehören ebenso dazu wie Verzögerungskabel. Wir fertigen nach in- und ausländischen Normen.

Am besten: Sie fordern unsere „Technische Broschüre HF-Leitungen“ an.

Teflon®: eingetragenes Warenzeichen von Du Pont

Kabel- und Metallwerke
Gutehoffnungshütte Aktiengesellschaft
Fachbereich 4 Weiterverarbeiter-Erzeugnisse
8500 Nürnberg 2, Abhofach, Telefon (0911) 56 51

Symbol für den

neu

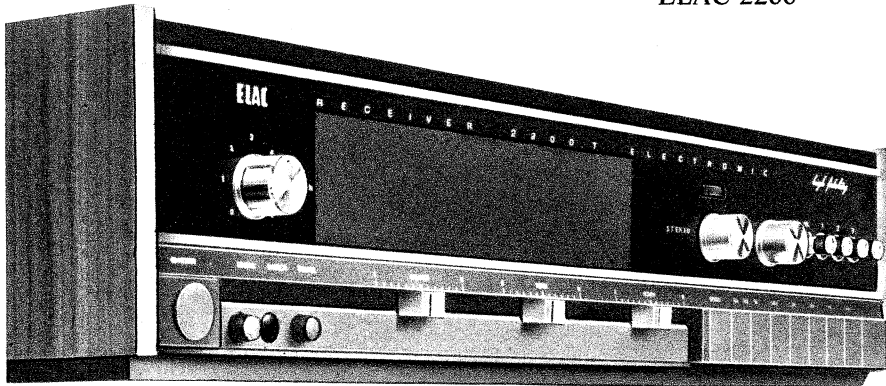

Heim-Studio-Anlage
ELAC 2200

In einem modernen, raumsparenden Flachgehäuse sind der 2 x 28 Watt Hi-Fi-Stereo-Verstärker und der UKW-Stereo-Empfangsteil mit zusätzlichen KW-MW-LW-Bereichen zu einem volltransistorisierten Receiver vereint. Übersichtliche Frontplatte mit breiten Skalen und Kopfhöreranschluß, Stereo-Automatik und automatische Scharfeinstellung bieten einen überdurchschnittlichen Bedienungskomfort und volle Ausnutzung der hervorragenden Empfangseigenschaften.

Festpreise:

Receiver 2200 T	798,- DM
Lautsprecherbox LK 2200	125,- DM

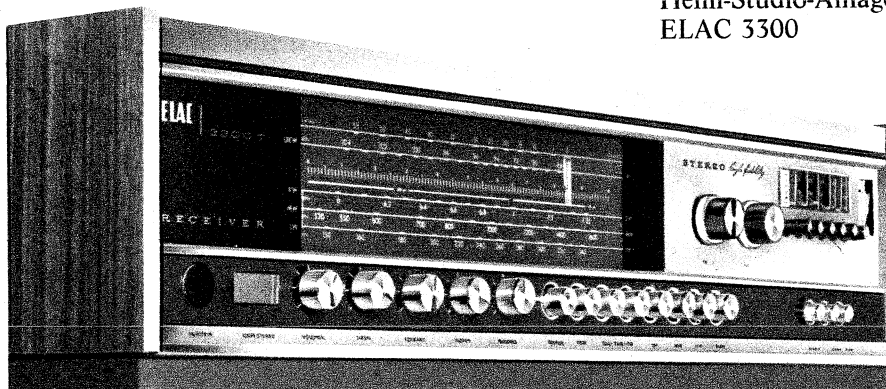

Heim-Studio-Anlage
ELAC 3300

Eine volltransistorisierte Heim-Studio-Anlage, die auch den anspruchsvollsten Musikkenner begeistert. Die Form modern und funktionsbetont - die Technik von höchster Perfektion - und ein Bedienungskomfort, wie man ihn nur selten findet. Der Receiver - 2 x 35 Watt Hi-Fi-Stereo-Verstärker und leistungsstarker UKW-Stereo-Rundfunkteil mit zusätzlichen KW-MW-LW-Bereichen - ist nach den neuesten technischen Erkenntnissen entwickelt und konstruiert.

Festpreise:

Receiver 3300 T	928,- DM
Lautsprecherbox LK 3300	225,- DM

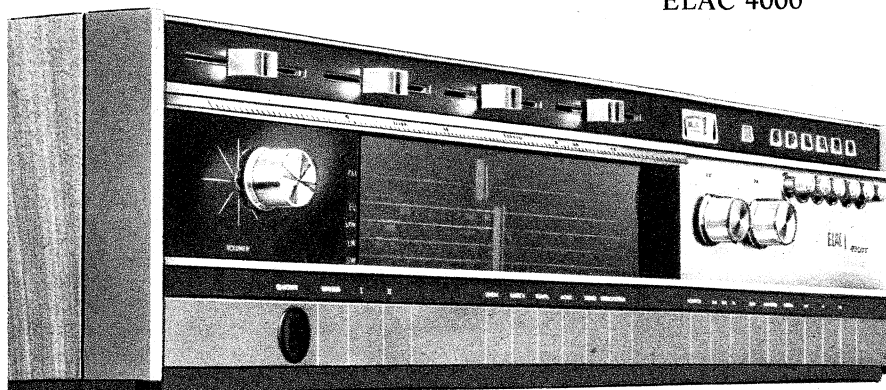

Heim-Studio-Anlage
ELAC 4000

Diese volltransistorisierte Heim-Studio-Anlage repräsentiert den neuesten Stand technischer Perfektion. Die patentierte SYNTECTOR-Schaltung im UKW-ZF-Teil garantiert höchste AM-, Gleichkanal- und Nachbarkanal-Unterdrückung. Im AM-Teil sind für die Mittelwelle zwei Bereiche mit gespreiztem Fernempfangsteil „Europa-Welle“ vorhanden. Mit ihrem einzigartigen Bedienungskomfort und einer Musikleistung von 2 x 65 Watt stellt diese Heim-Studio-Anlage eine Weltspitzenleistung dar.

Festpreise:

Receiver 4000 T SYNTECTOR	1.298,- DM
Lautsprecherbox LK 4000	348,- DM



Fortschritt in der Hi-Fi-Technik

Für uns bedeutet High-Fidelity mehr als ein Schlagwort - für uns ist High-Fidelity das Ergebnis einer folgerichtigen, wissenschaftlichen und technischen Weiterentwicklung in der Elektroakustik. Deshalb sind ELAC Hi-Fi-Bausteine mit ihren attraktiven Merkmalen für den heutigen Stand und die weitere Entwicklung der High-Fidelity richtungweisend. Erfüllen Sie die

Wünsche Ihrer anspruchsvollen Kunden - Sie können es: mit ELAC Hi-Fi-Laufwerken, mit ELAC Hi-Fi-Tonabnehmern, mit ELAC Heim-Studio-Anlagen.

Wenn Sie mehr über unser Hi-Fi-Programm wissen wollen, schreiben Sie uns. Für Sie und Ihre Kunden halten wir informatives Schriftmaterial bereit.

ELAC ELECTROACUSTIC GMBH
2300 Kiel, Postfach

MIRACORD 770 H

Das Spitzengerät unseres international anerkannten Hi-Fi-Programms - ein vollautomatischer Hi-Fi-Stereo-Plattenspieler, der mit seinem exklusiven Bedienungskomfort, seinen hervorragenden technischen und akustischen Eigenschaften auch die höchsten Ansprüche eines verwöhnten Musikliebhabers erfüllt. Seine attraktiven Merkmale: Antrieb durch Hysterese-Synchro-Motor · kontinuierliche

Feinregulierung der Umdrehungsgeschwindigkeiten · Kontrolle der Feinregulierung am Stroboskop-Ziffernkranz · schwerer ausgewuchteter Plattenteller · allseitig ausbalancierter Präzisions-Tonarm · korrigierbarer vertikaler Spurwinkel · Tracking-Kontrolle · Antiskating-Einrichtung · Tonarmlift · Freilaufachse.
Festpreis: 475,- DM



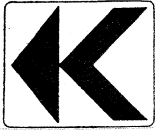

KYORITSU

Es war DIE NEUHEIT der Messe

Qualitätsmarke mit Weltgeltung

Kyoritsus Beitrag auf dem Sektor der elektrischen Schalttafelinstrumente:

Weitwinkelinstrumente 180°

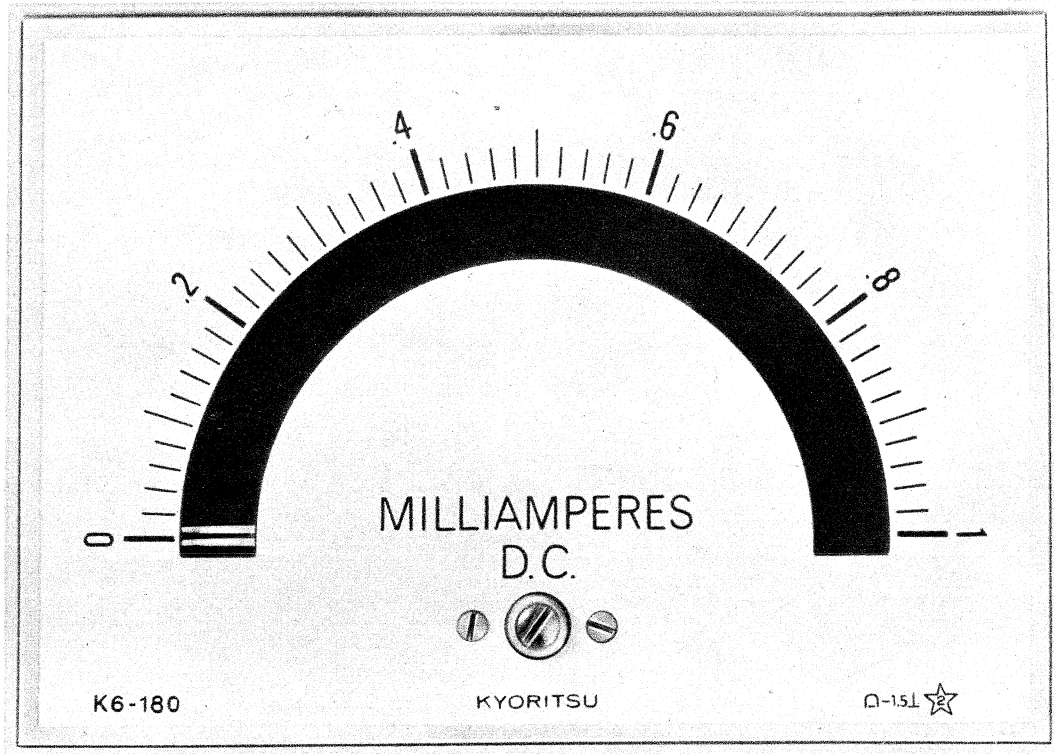

Genauigkeit: 1,5 %

Die einmalige optische Klarheit in der Skalengestaltung dieser modernsten und konkurrenzlosen Modelle machen das Ablesen der gemessenen Werte noch leichter und übersichtlicher. Die Instrumente sind ferner durch ein abgeschirmtes „self shielded“ Meßwerk unempfindlich gegen magnetische Felder und weitere Einflüsse, auch beim Einbau in Stahlgehäuse.

In 3 verschied. Größen lieferbar: K-4-180 außen 106 x 83 mm Tiefe 35 mm
K-5-180 außen 128 x 97 mm Tiefe 35 mm
K-6-180 außen 152 x 110 mm Tiefe 35 mm

Drehspulenausführung = 50 μ A–500 μ A, 1 mA–500 mA, 1 A–100 A, 3 V–1000 V

Gleichrichterausführung ~ 50 μ A–500 μ A, 1 mA–10 mA, 15 V–1000 V

Innenwiderstände bei 50 μ A: 7 300 Ω , 100 μ A: 5 400 Ω , 200 μ A: 2 500 Ω
400 μ A: 1 000 Ω , 500 μ A: 1 000 Ω , 1 mA: 300 Ω
5 mA: 21 Ω , 10 mA: 5 Ω ,

Zu beziehen nur durch Ihren Fachhändler.

Weiteres Informationsmaterial über diese Instrumente und über das weitere umfangreiche Herstellungsprogramm von KYORITSU erhalten Sie gerne prompt von uns.

Das Produktionsprogramm umfaßt u. a. über 40 weitere verschiedene Modelle in elektrischen Schalttafelinstrumenten, tragbare Meßinstrumente und Prüfgeräte, Vielfachmeßgeräte, Ohmmeter, Röhrenmeßgeräte, Zangenanleger, Grid-Dip-Meter, Stehwellen und Feldstärkemeßgeräte.

Wußten auch Sie eigentlich schon, daß allein 1969 über 76 500 zufriedene Kunden in der Bundesrepublik mit Instrumenten von Kyoritsu arbeiten?

Exklusiv-Importeur für die Bundesrepublik Deutschland

HEINZ-GÜNTER LAU

2 Hamburg 11, Sandtorkai 4, Telefon 36 50 15, Telex 2 14 886

Die meisten Magnetköpfe schneidern wir nach Maß. Um sie später von der Stange zu liefern.

Fast immer beginnt es mit einer Kleinserie: Spezialprobleme. Spezialentwicklungen. Spezialwünsche. Spezialprüfungen. Spezialmagnetköpfe.

Und eines Tages wird aus der Kleinserie eine Großserie.

Aber es bleibt bei den Spezialprüfungen. Jeder Magnetkopf wird 30-fach

auf Qualität kontrolliert.

Und letzten Endes bleiben alle unsere Magnetköpfe Spezial-Magnetköpfe. Auch wenn es inzwischen ein paar hundert Typen gibt.

Denn wodurch wollen Sie einen Bogen-Magnetkopf ersetzen?

Wir wollen die besten Magnetköpfe machen.

BOGEN

WOLFGANG BOGEN GMBH
1 Berlin 37 · Potsdamer Str. 23-24
Tel.: 0311/818 10 47 · Telex: 183 045 bogen d

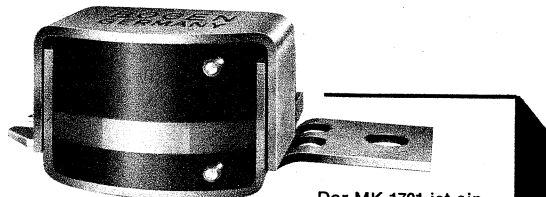

Der MK 1701 ist ein kombinierter Aufnahme- und Wiedergabemagnetkopf für das 3,8 mm breite Magnetband. Sein Einsatz erfolgt in Tonbandgeräten für die Kompaktkassette.

Der Frequenzgang ist aufgrund der präzisen Spaltgeometrie und der geringen Verluste bei hohen Frequenzen überragend gut.

Bis zu einer Frequenz von 10 kHz kann auf eine wiedergabeseitige Höhenanhebung verzichtet werden. Das verbessert den Rauschabstand erheblich.



Coupon bitte auf Postkarte kleben oder in Kuvert stecken. Schicken Sie uns Ihre Unterlagen über Magnetköpfe. Besonders über:

Name/Firma: _____

Ort: () _____

Straße: _____

B/6

Machen Sie sich ein genaues Bild:



Caramant
ermöglicht:

Technisches
Fernsehen

in der
Industrie

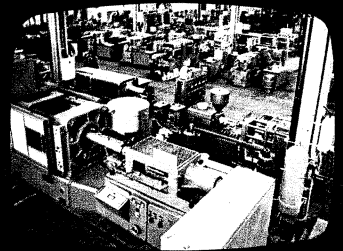

im Schul-
bereich

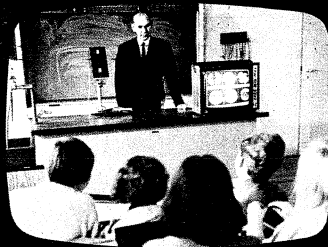

im
Privatleben

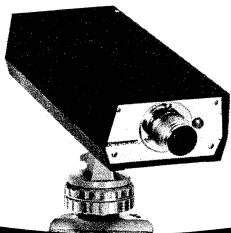

Die volltransisto-
risierte Caramant-
Fernseh-Kamera
Typ ITV 15

ein Produkt langjäh-
riger Erfahrung im
Bau und in der
Anwendung von
Fernseh-Kameras.

Bitte fordern Sie
unser Informations-
blatt an. Oder wün-
schen Sie unver-
bindliche Beratung?



Caramant

Gesellschaft für Technik und Industrie mbH & Co. KG

62 Wiesbaden, Postfach 1145, Adolfsallee 27/29, Telefon (061 21) 305040, Telex 4186508 cmt d

Vielseitige und nützliche elektronische Helfer

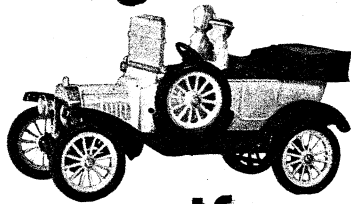

für alte
und junge

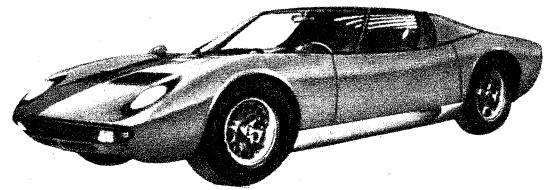

Motorsportfreunde von **HEATHKIT**[®]

Unentbehrlich für GT-Fahrer, Schmiermaxen und Motoren-„Friseure“:

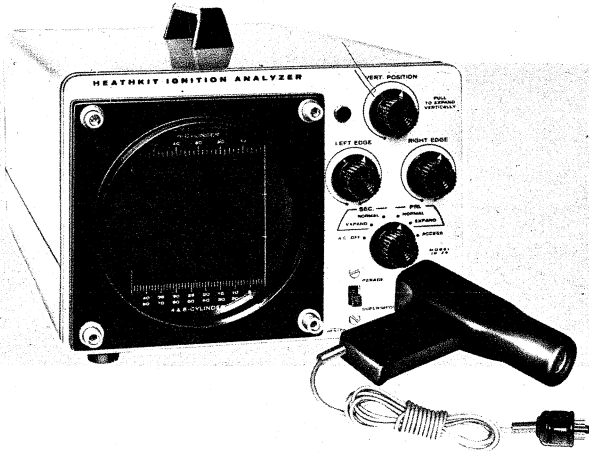

Auf dem Bildschirm dieses Spezial-Oszillografen läßt sich in Sekundenschnelle der Zustand der Zündkerzen (1), der Zündspule und des Kondensators (2) sowie des Unterbrechers (3) beurteilen und die Schließzeit messen, wie diese Abbildung zeigt. Die mitgelieferte Fehlersuchtafel zeigt darüber hinaus noch die typischen Oszillogramme bei verölten Zündkerzen, verbrannten Unterbrecherkontakten, lockeren Kerzensteckern, ausgeschlagener Verteilerwelle und viele andere, mit deren Hilfe jeder Fehler schnell eingekreist werden kann.

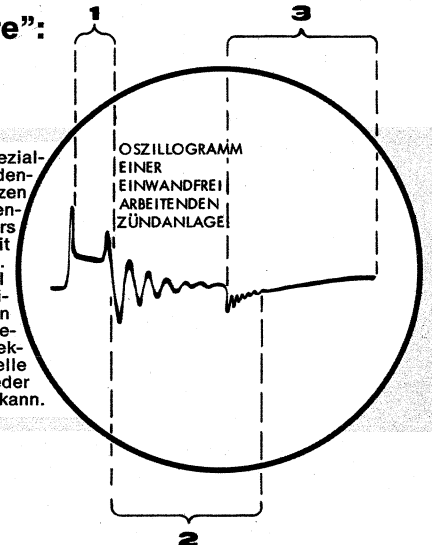

Zünd-Analysator IO-20 E

Zur Prüfung der gesamten Zündanlage von 2- und 4-Takt-Ottomotoren. Prüft in Sekundenschnelle Zündspule, Kerzen, Unterbrecher- und Verteilerkontakte, Verteilerwellen und Kondensatoren. Erlaubt absolut genaue und zuverlässige Einstellung des Zündsystems. Ideal für Werkstatt, Rallye-Teams, Grand Tourismo-Fahrer und Motoren-Friseure.

Technische Daten: Spezial-Oszillograf mit 13-cm-Kathodenstrahlröhre, Umschaltmöglichkeit zur Prüfung des Zündverhaltens einzelner oder aller Zylinder in 4-, 6- und 8-Zylinder-Motoren mit oszillografischer Anzeige des Öffnungs- und Schließwinkels. Genaue Zündzeitpunktkontrolle durch Zuschalten der nach-

stehend beschriebenen Zündblitzpistole ID-11. **Erforderliche Motorendrehzahl:** 4000...5000 U/Min; **Netzanschluß:** 110/120 V, 50-60 Hz, 135 W, **Abmessungen:** 165 x 280 x 506 mm; **Gewicht:** 10 kg. Deutsche Bau- und Bedienungsanleitung.

Bausatz: DM 599.-

betriebsfertig: auf Anfrage

Zündblitzpistole ID-11

Mit Hilfe dieser Stroboskop-Blitzpistole läßt sich die drehzahlabhängige Zündzeitpunkt-Vorstellung genau kontrollieren. Die Stromversorgung erfolgt über eine Oktal-Steckbuche an der Rückwand des Zündanalyzers IO-20 E.

Bausatz: DM 99.-

betriebsfertig: DM 139.-



IP-12 E

ID-29

Alle genannten Preise für Bausätze und betriebsfertige Geräte verstehen sich einschli. Mehrwertsteuer. Porto- und frachtfreier Versand innerhalb der BRD und nach West-Berlin.

Ausführliche technische Einzelbeschreibungen (mit Schaltbildern) und den großen HEATHKIT-Katalog mit über 180 weiteren, interessanten Modellen zum Selbstbau oder in betriebsfertiger Ausführung erhalten Sie kostenlos und unverbindlich gegen Einsendung des anhängenden Abschnitts.

Labor-Netzatterie IP-12 E

Dieses Gerät hat sich besonders bei Reparaturen von Autoradios sowie Transistorempfängern bewährt und eignet sich ebenfalls zum Laden von Akkumulatoren.

Technische Daten: **Entnehmbare Spannungen:** 0...8 V = bei 10 A (max. 15 A) und 0...16 V = bei 5 A (max. 7,5 A), ungesiebt, stufenlos regelbar; außerdem 0...8 V = bei 7,5 A und 0...16 V = bei 5 A, stufenlos regelbar, gesiebt (Restwertigkeit unter 0,3 %); **Sonstiges:** masselose Ausgänge, Einbauminstrumente für Spannungs- und Stromanzeige, Hochleistungs-Siliziumgleichrichter mit Spezialkühlshellen; **Netzanschluß:** 110/220 V, 50-60 Hz, 200 VA; **Abmessungen:** 335 x 188 x 195 mm/9 kg. Deutsche Bau- und Bedienungsanleitung.

Bausatz: DM 325.-

betriebsfertig: DM 430.-

Auto-Tester ID-29

Eine Kombination aus Schließwinkel-Meßgerät, Zweibereichs-Drehzahlmesser und Gleichspannungsvoltmeter. Der ID-29 arbeitet netzunabhängig und bezieht sämtliche Versorgungsspannungen aus der Zündanlage des zu prüfenden Motors.

Technische Daten: **Schließwinkel-Meßgerät:** 4 direkt ablesbare Skalenbereiche für 3- bis 8-Zylinder-Ottomotore; **Drehzahlmesser** (2 Bereiche): LOW = 0-1500 U/min, HIGH = 0-4500 U/min; **Voltmeter:** 0-15 V =, direkt ablesbar; **Stromverbrauch:** ca. 10 mA; **Meßinstrument:** 1 mA-Drehspulmeßwerk mit 100°-Skala (Länge des Skalenbogens ca. 110 mm); **Meßgenauigkeit:** ± 3 % v.S.E.; **Abmessungen:** 217 x 108 x 185 mm; **Gewicht:** 2,2 kg. - Deutsche Bau- und Bedienungsanleitung.

HINWEIS: Der HEATHKIT Auto-Tester ID-19 ist nur für Messungen an Motoren mit normaler Batteriezündung geeignet.

Lieferbares Zubehör: Luxusetui IMA-17-1 (aus SKAI-FIN) DM 19.80.

Bausatz: DM 195.-

betriebsfertig: DM 255.-



HEATHKIT-Geräte GmbH

6079 Spremlingen bei Frankfurt/Main
Robert-Bosch-Straße 32-38, Postfach 220
Tel. (0 61 03) - 10 77, 10 78, 10 79

Zweigniederlassung: HEATHKIT-Elektronik-Zentrum
8 München 2, Josephspitalstr. 15 (Im „Sonnenblock“)
Tel. (08 11) - 59 12 33

Schlumberger Overseas GmbH, A-1120 Wien,
Maidlinger Hauptstraße 46

Schlumberger Meßgeräte AG, CH-8040 Zürich 40, Badener
Straße 333, Telion AG, CH-8047 Zürich 47, Albisrieder Str. 232

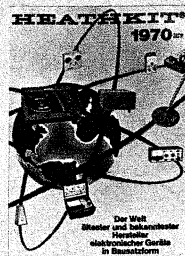

Ich bitte um kostenlose Zusendung des HEATHKIT-Kataloges 1970
Ich bitte um kostenlose Zusendung technischer Datenblätter für folgende
Geräte

(Zutreffendes ankreuzen)

(Name) _____

(Postleitzahl u. Wohnort) _____

(Straße u. Hausnummer) _____

F (Bitte in Druckschrift ausfüllen)



**Klangvolle Bausteine
die mehr leisten
als nach DIN 45500 gefordert wird**



RECEIVER MTX 3000



UKW-Empfangsteil

Empfangsbereich 87,5–108,5 MHz
Empfindlichkeit 26 dB \leq 1,8 μ V
Bauweise Moderne Schaltkonzeption,
integrierte Schaltkreise
MOS-Feldeffekt-Transistoren
Klirrfaktor \leq 0,5 % (bei 40 kHz Hub)
Obersprechdämpfung \geq 33 dB bei 1 kHz
Fremdspannungsabstand \geq 58 dB bei 40 kHz Hub
Anzahl der Kreise 6 (Mischteil), 8 (ZF),
1 (Rauschsperr),
3 (Decoder)
Bestückung 2 MOS-FET, 4 IC,
10 Silizium-Transistoren,
10 Dioden, 2 Zenerdioden,
1 Silizium-Gleichrichter

Verstärkerteil

Ausgangsleistung 80 W Musikleistung (2 x 40 W)
70 W Sinus-Dauerton (2 x 35 W)
bei gleichzeitig voll
ausgesteuerten Kanälen
Klirrfaktor bei 1 kHz, Nennleistung und
Aussteuerung beider Kanäle \leq 0,5 %
Intermodulation $<$ 1 % bei Nennleistung
Leistungsbandbreite 13 Hz–30 kHz
Eingänge Phono magnetisch 2,5 mV (47 k Ω)
Phono kristall 380 mV (500 k Ω)
Mikrofon 2,5 mV (10 k Ω)
Bandwiedergabe 380 mV (500 k Ω)
Bandaufnahme 0,1–1 mV/k Ω
Phono-Entzerrung RIAA
Klangregelumfang Bässe \pm 19 dB (40 Hz)
Höhen \pm 19 dB (20 kHz)
Balance Regelumfang 8 dB
Ausgänge Lautsprecher-Ausgang 4–16 Ω
Bestückung 22 Silizium-Transistoren, 4 Dioden,
2 Zenerdioden

Besonderheiten

Abschaltbare gehörrichtige
Lautstärkekorrektur;
Kopfhörerbuchse 8 Ω ;
festeingestellte Rauschsperr,
gekoppelt mit Stereo-Mono-Schalter,
bei Mono nicht wirksam;
automatische Scharfabstimmung (AFC),
gekoppelt mit Stereo-Mono-Schalter,
bei Mono nicht wirksam;
Feldstärkeanzeige mit Drehspul-
instrument; HF-Stereo-Anzeige.
Abmessungen (B x H x T in mm) 542 x 105 x 274
Gewicht 9,8 kg
Ausführungsart Nußbaum, Schleiflack weiß

ERICH LOCHER KG, Elektrotechnische Fabrik
7832 Kenzingen/Baden, Tel. 076 44/6 76-6 46, Telex 772 695

Interessierte Stützpunkthändler
bitten wir um Kontaktaufnahme

Hoher Innen- widerstand kann viel

...sich sogar
in Bereichen von
20000 Ω/V bis 1 M Ω/V
tummeln.

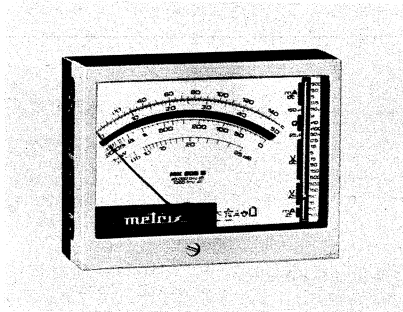

So ist es bei METRIX-Multimetern. Sie messen Gleich- und Wechselströme, Gleich- und Wechselspannungen, Widerstände, Temperaturen und Beleuchtungsstärken - in Bereichen von 20000 Ω/V bis 1 M Ω/V . METRIX-Multimeter sind überlastbar und gehen ohne weiteres in Spannungen von 10 mV bis 3000 V hinein.

METRIX-Multimeter sind handlich. Deshalb besonders handlich.

Für jeden Bedarf gibt es ein METRIX-Multimeter. Die Bezeichnungen: MX 209, MX 202, MX 205, 462, VX 203, VX 213, VX 313. Alle sind universell. Und mit entsprechendem Zubehör noch universeller.

Auf Wunsch liefern wir dieses Zubehör.

METRIX-Multimeter sind topfit - auch rein äußerlich. Wenn man sie braucht, sind sie voll da.

Ihre elegante Form und die geschmackvolle Farbgebung sind vorbildlich.

Das abgebildete*Gerät hat weltweit bekannte METRIX-Vorteile:

1. direktes Ablesen auf sehr großer Skala,
2. nur eine Skala für Gleich- und Wechselspannung,
3. Meßbereich-Anzeige auf der Skala - ohne Beachtung des Schalters.
4. Zentralschalter für Bereiche und Funktionen.
5. Spannbändergerät mit Überlastungsschutz.
6. Leicht auswechselbare Sicherung im Eingangskreis.

Schicken Sie uns nachstehenden Coupon. Wir senden Ihnen gerne genauere Unterlagen über METRIX-Multimeter.

Wir interessieren uns für
METRIX-Multimeter. Bitte
senden Sie uns ausführliche
Informationen.

ITT METRIX, Deutscher Vertrieb
4 Düsseldorf, Immermannstraße 40
Telefon (0211) 356534

7 Stuttgart, Heilbronner Straße 69a
Telefon (0711) 294115

Technisches, elektronisches Zeitalter. Und EZ- teleplus-UHF-Antennen.

Es geht um einwandfreien Bildempfang. Schwarz-weiß und farbig. EZ-teleplus-UHF-Antennen. Einfache aber perfekte Konstruktion. Solide Verarbeitung. Schnelle und leichte Montage. EZ-teleplus-UHF-Antennen. Hohes Vor-Rückverhältnis. Und außergewöhnlich gute Anpassung. Optimaler Gewinn. EZ-teleplus-UHF-Antennen. Höchste Präzision. Und Immunität vor Stürmen. Und minimale Lagerfläche.

Technisches, elektronisches Zeitalter. Und WISI-Qualität.

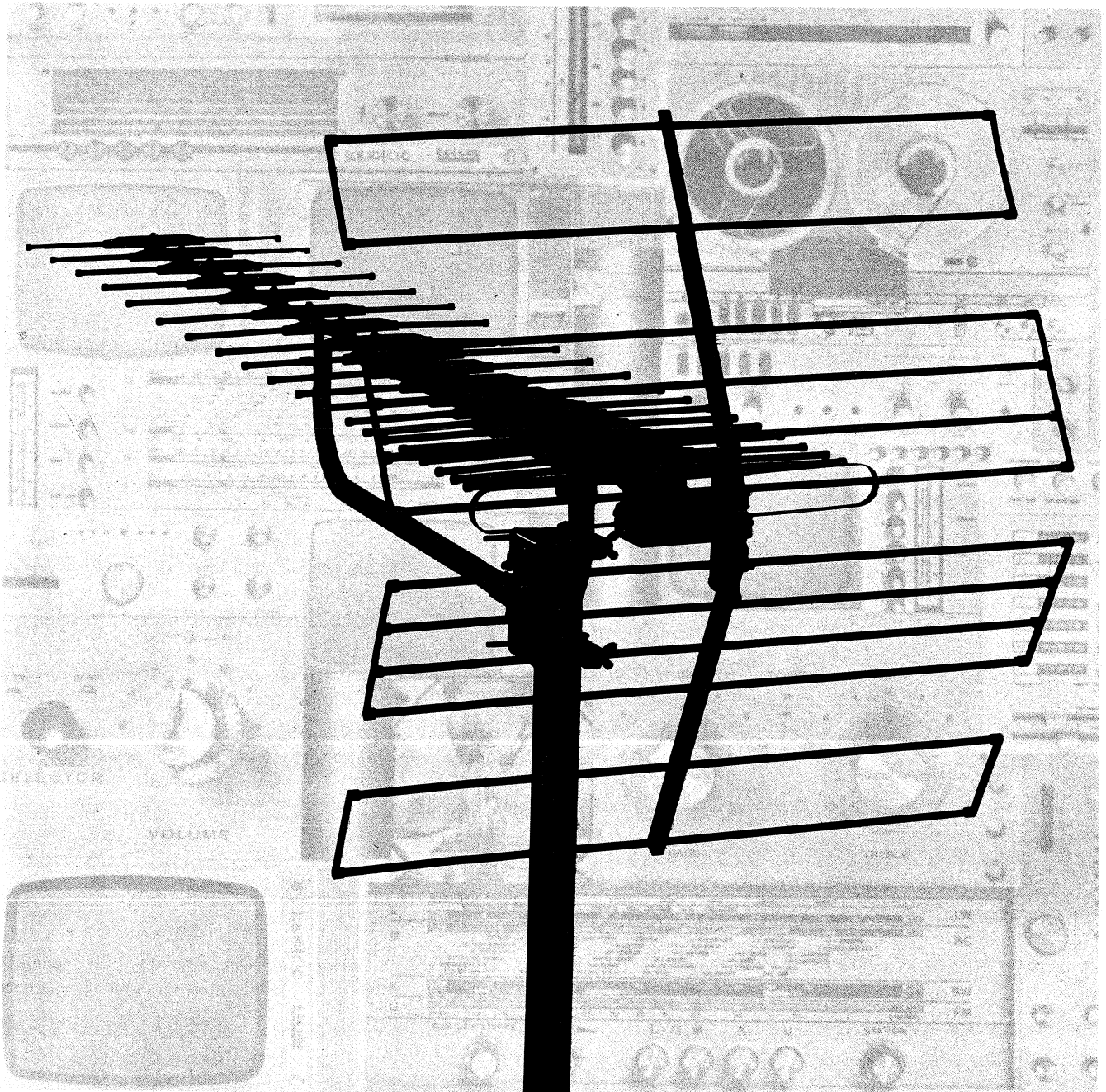

Wilhelm Sihm jr. KG, 7532 Niefern-Pforzheim,
Postfach 89, Telefon (07233) 851

marktgerecht:

zehnder

Radio-Phono- und Antennen-Zubehör

SB-verpackt



am **Drehständer**

2 m hoch, 80 cm Ø



an **Hänge-Tafeln**

1x1m

verkaufsfördernd
personalsparend

Schreiben Sie sofort an

zehnder

HEINRICH ZEHNDER

7741 • Tennenbronn / Schwarzwald



Wichtige Neuerscheinung

Oberbaurat Dipl.-Ing. Eduard Karg

Rechenbuch für Digitalrechner

Elementare Einführung in Grundlagen der Datenverarbeitung als programmierte Instruktion

166 Seiten. Mit 43 Abbildungen. Snolineinband DM 18,50

So wie heutzutage für jeden Ingenieur das Rechnen mit dem Rechenschieber selbstverständlich ist, wird in naher Zukunft das Rechnen mit Digitalrechnern zur allgemeinen Ingenieur Tätigkeit gehören. Darum bildet das „Rechenbuch für Digitalrechner“ eine willkommene Ergänzung zu den bereits vorliegenden Lehrbüchern für das Rechnen mit dem Rechenschieber. Um festzustellen, ob der durch ein Lehrbuch vermittelte Stoff richtig aufgenommen und verarbeitet wurde, muß die Fertigkeit laufend überprüft werden. Deshalb ist das vorliegende Rechenbuch als programmiertes Lehrbuch aufgebaut.

Aus dem Inhalt

Elementare Einführung in das Programmieren mit ALGOL 60

Programmieren bei der Berechnung von Zahlausdrücken

Programmieren beim Einsetzen in Formeln

Programmieren beim laufend wiederholten Rechnen mit Formeln

Programmieren beim Rechnen unter Bedingungen

Programmieren mit sonstigen Ausdrucksmitteln

Übungen zur elementaren Einführung in das Programmieren mit ALGOL 60

Anhang

Zu beziehen durch jede Buchhandlung im In- und Ausland, andernfalls durch den Verlag.

Spezialprospekte sowie unseren Katalog „Elektrohandwerk, Elektrotechnik, Elektronik, Automation“ erhalten Sie auf Anforderung.

**Dr. Alfred Hüthig
Verlag GmbH**

**Heidelberg
Mainz
Basel**



TELEWATT HIGH-FIDELITY BAUSTEINE DA STECKT ERFAHRUNG DRIN



Bausteine zählen nicht zu den Billigsten, denn sie werden nach strengen Qualitäts-Grundsätzen gefertigt



Bausteine übertreffen die HiFi-Norm nach DIN 45 500 bei weitem



Verstärker, Tuner und Lautsprecher liefern eine überragende Wiedergabe-Qualität. Bestehen Sie auf einer Vorführung durch Ihren HiFi-Fachhändler

HIGH-FIDELITY FM-STEREO-TUNER ET 20

Überragende Empfangsleistung, unübertroffene Wiedergabeeigenschaften und Bedienungskomfort durch Sender-Wahltasten, zeichnen diesen Tuner der Spitzenklasse aus. Weitempfang auch unter erschwerten Bedingungen durch modernste Schaltungskonzeption mit 3 Feldeffekt-Transistoren, 2 integrierten RCA-Schaltkreisen und insgesamt 41 Halbleitern.

Empfindlichkeit 1 μV · Klirrgrad 0.2% · Geräuschspannungsabstand 65 dB · Frequenzgang 20 Hz–15 kHz

HIGH-FIDELITY STEREO-VERSTÄRKER ES 20

Der klassische Stereo-Verstärker in ausgereifter Halbleitertechnik. Eisenlose Endverstärker in Quasi-Komplementärschaltung gewährleisten große Leistungsbandbreite bei minimalem Klirrgrad. Überdimensionierte Silizium-Leistungstransistoren 2N3055 ergeben zusammen mit der K+H-Schutzschaltung unbedingte Betriebssicherheit. Hervorragende Wiedergabe-Qualität – die HiFi-Norm nach DIN 45500 wird weit übertroffen.

Musikleistung 90 Watt · Dauertonleistung 60 Watt · Klirrgrad 0.3%
Frequenzgang 20 Hz–30 kHz

HIGH-FIDELITY LAUTSPRECHER TX 2

Ein ungewöhnlich leistungsfähiger Lautsprecher des K+H Programms. Erstaunlich naturgetreue Bass-Wiedergabe durch Spezial-Tieftonsystem mit Hochleistungsmagnet. Natürliche, verzerrungsfreie Höhen-Wiedergabe durch Hochtonsystem mit hemisphärischer Dom-Membran (Kalotte). Hoher Wirkungsgrad – daher auch für kleinere Verstärkerleistungen bestens geeignet.

Übertragungsbereich 40 Hz–18 kHz · Grenzbelastbarkeit 40 Watt
Impedanz 6 Ohm, passend für Verstärkerausgänge 4 bis 8 Ohm

Verlangen Sie den 10-seitigen High-Fidelity Farbkatalog



KLEIN + HUMMEL
7301 Kemnat Postfach 2

Hamburg Kluxen, Nordkanalstraße 52 Tel. 2 48 91 · Hannover Schaefer, Hagenstraße 26 Tel. 66 81 83 · Essen-Altendorf (Ruhr), Schaefer, Überrauber Straße 32 Tel. Hattingen 54 28 · Köln-Braunsfeld W. Meier + Co., Maarweg 66 Tel. 52 60 11 · Frankfurt-Sossenheim Grawe, Lindenscheidstraße 1 Tel. 31 46 48 ·

JEAN H. NIES

präsentiert im



Amphenol-Tuchel Isophon Sennheiser Electronic

24 Stunden Service – das heißt:
heute bestellt – morgen bei Ihnen.
Und das bei jedem Auftrag.
Denn unsere Empfehlung ist
sachliche Information
fachliche Beratung
sofortige Auftragsabwicklung
schnelle Belieferung – und:
optimal sortiertes Lager

Machen Sie die Probe aufs
Exempel! An unserem Standard
sollten Sie in Zukunft einen
modernen Distributor messen!

Jean H. Nies – wir wollen,
daß Sie sich über uns wundern.

JEAN H. NIES

Vertragshändler und
Werksauslieferungslager

6 Bergen-Enkheim bei Ffm.
Postfach 160
Telefon (061 94) 27 84
Telex 4-14682

Für die Postleitzahlgebiete: 60, 61, 62, 63, 64, 65, 66, 670, 671, 673, 675, 676, 679, 68, 690, 692,
693, 694, 695, 696, 698, 699, 700, 701, 702, 703, 704, 705, 706, 707, 708, 709, 710, 711, 712, 713, 714, 715,
716, 717, 718, 719, 720, 721, 722, 723, 724, 725, 726, 727, 728, 729, 730, 731, 732, 733, 734, 735, 736, 737, 738, 739,
740, 741, 742, 743, 744, 745, 746, 747, 748, 749, 750, 751, 752, 753, 754, 755, 756, 757, 758, 759, 760, 761, 762,
763, 764, 765, 766, 767, 768, 769, 770, 771, 772, 773, 774, 775, 776, 777, 778, 779, 780, 781, 782, 783, 784,
785, 786, 787, 788, 789, 790, 791, 792, 793, 794, 795, 796, 797, 798, 799, 800, 801, 802, 803, 804, 805, 806,
807, 808, 809, 810, 811, 812, 813, 814, 815, 816, 817, 818, 819, 820, 821, 822, 823, 824, 825, 826, 827,
828, 829, 830, 831, 832, 833, 834, 835, 836, 837, 838, 839, 840, 841, 842, 843, 844, 845, 846, 847, 848,
849, 850, 851, 852, 853, 854, 855, 856, 857, 858, 859, 860, 861, 862, 863, 864, 865, 866, 867, 868,
869, 870, 871, 872, 873, 874, 875, 876, 877, 878, 879, 880, 881, 882, 883, 884, 885, 886, 887, 888,
889, 890, 891, 892, 893, 894, 895, 896, 897, 898, 899, 900, 901, 902, 903, 904, 905, 906, 907, 908,
909, 910, 911, 912, 913, 914, 915, 916, 917, 918, 919, 920, 921, 922, 923, 924, 925, 926, 927, 928,
929, 930, 931, 932, 933, 934, 935, 936, 937, 938, 939, 940, 941, 942, 943, 944, 945, 946, 947, 948,
949, 950, 951, 952, 953, 954, 955, 956, 957, 958, 959, 960, 961, 962, 963, 964, 965, 966, 967, 968,
969, 970, 971, 972, 973, 974, 975, 976, 977, 978, 979, 980, 981, 982, 983, 984, 985, 986, 987, 988,
989, 990, 991, 992, 993, 994, 995, 996, 997, 998, 999, 1000

Vertriebsstellen für Trio-Geräte

ARLT Radio Elektronik
4 Düsseldorf, Friedrichstraße 61 A
Telefon 02 11/8 00 01

ARLT Radio Elektronik
5 Köln, Hansaring 93
Telefon 02 21/21 25 54

ARLT OHG
7 Stuttgart-W, Rotebühlstraße 93
Telefon 07 11/62 44 73

ARLT Bauteile
6 Frankfurt a. M., Münchener Straße 4-6
Telefon 06 11/23 40 91

ARLT Radio Elektronik
1 Berlin, Karl-Marx-Straße 27
Telefon 03 11/68 11 04

Ing. Hannes Bauer
86 Bamberg 2, Hornthalstraße 8
Telefon 09 51/50 65

Radio Bitter
46 Dortmund, Brückstraße 33
Telefon 02 31/57 22 67 oder 52 60 51

Werner Conrad
8452 Hirschau, Fach F 108
Telefon 0 96 22/2 22 oder 2 25

Radio Dahms GmbH & Co., KG
68 Mannheim 1, Ml, 6

Radio Dräger, Dräger & Co.
7 Stuttgart-S, Sophienstraße 21 b
Telefon 07 11/70 86 56/7

Radio Heine, H. Heine GmbH & Co. KG
2 Hamburg, Ottenser Hauptstraße 9
Telefon 04 11/38 19 21

Mainfunk-Elektronik
6 Frankfurt a. M. Taunusstraße 21
Telefon 06 11/23 31 32

Fa. Joachim Münch
645 Hanau, Nordstraße 12

Radio Pöschmann
5 Köln, Friesenplatz 13
Telefon 02 21/23 16 73

Radio RIM GmbH
8 München 15, Bayerstraße 25
Telefon 08 11/55 72 21

Arthur Rufenach
69 Heidelberg, Dammweg 2
Telefon 0 62 21/2 43 36

Richard Strauch
41 Duisburg-Ruhrort, Fabrikstraße 40
Telefon 0 21 31/8 32 91

Technik Versand KG
28 Bremen 17, A. d. Schleifmühle 68
Telefon 04 21/32 69 60 oder 32 67 41

Völkner
33 Braunschweig, Postfach 8034
Telefon 05 31/8 70 01

Georg Weiland
3 Hannover, Hildesheimer Straße 341
Telefon 05 11/86 14 80

SSB

Der ultra-genaue Empfänger TS-510 von Trio



Neue Perspektiven für den Kurzwellenempfang eröffnet der TS-510 von Trio durch seine geniale Konstruktion. Sogar bei konstanter Höchstleistung arbeitet er außerordentlich stabil. Sämtliche Amateurbänder von 3,5 bis 29,7 MHz können abgehört werden, da in diesem Transceiver HF-Kristallfilter verwendet werden. Leichte Abstimmung auf Kurzwellensignale, durch Verdichtung des Frequenzbereiches auf 25 Hz bei einer Umdrehung. Maximale Ergebnisse bei Verwendung des PS-510 (Netzteil und Lautsprecher) sowie des VFO-5D (Oscillator). Der PS-510 arbeitet mit Wechselstrom durch einen 13 cm- Lautsprecher. Der VFO-5D hat eine übersetzte Bereichseinstellung, die 25 KHz mit einer Umdrehung bestreicht.

Transceiver TS-510 SSB

- Empfangs- und Übertragungsfrequenzen : 3,5 MHz - 29,7 MHz
- Empfindlichkeit : 0,5 μ V Rausch/Signalverhältnis bei 10 dB - bei 2,5 MHz - 21 MHz; 1,5 μ V Rausch/Signalverhältnis bei 10 dB - bei 28 MHz
- Abmessungen : ca. 33 cm breit, 20 cm hoch, 36 cm tief

VFO-5D variabler Frequenz-Oscillator

- Frequenz-Bereich : 3,5 MHz bis 29,7 MHz
- Oscillator-Methode : VFO-Einheit : Clapp-Oscillator Kristall-Oscillator Einheit : Quarz-Oscillator in Pierce-Schaltung
- Abmessungen : ca. 20 cm breit, 20 cm hoch, 20 cm tief

PS-510 Netzteil und Lautsprecher

- Als Wechselstromquelle ausschließlich für den Kurzwellen Transceiver TS-510 konstruiert
- Eingebauter Lautsprecher von 3 cm
- Abmessungen : ca. 20 cm breit, 20 cm hoch, 36 cm tief

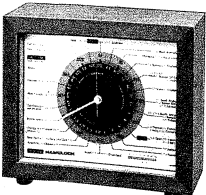

TRIO-HAMCLOCK HC-1

- Zeigt auf einen Blick die genaue Uhrzeit auf der ganzen Welt an. Die erste Uhr, die speziell für Radioamateure konstruiert wurde.

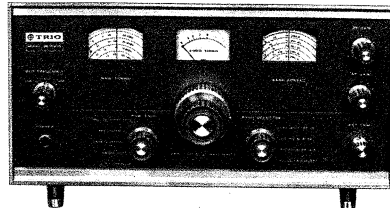

TYP 9R-59DE

- Kurzwellenempfänger mit mechanischem Filter und 8 Röhren
- 4 Wellenbänder mit einem Bereich von 540 kHz bis 30 MHz
- Maximale Trennschärfe durch zwei mechanische Filter
- Detektor für SSB-Empfang
- Automatische Geräuschbegrenzung
- Große Abstimmskalalen mit Bandspreizung zur genauen Abstimmung
- Geeichte elektrische Bandspreizung
- S-Messer und B.F.O.
- Empfindlichkeit: 2 μ V bei 10 dB Signal/Rauschverhältnis

TRIO-KENWOOD ELECTRONICS, S.A.

6000 Frankfurt/Main, Rheinstr. 17

Tel. : 74 80 79

Deutschland



Preissenkung bis zu 30% • Solange der Vorrat reicht

Alle Preise inkl. Mehrwertsteuer - 6 Monate Garantie - Lieferung ab Hamburg

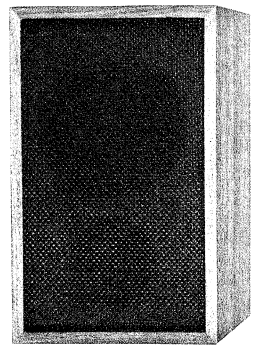
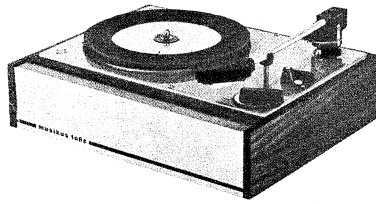
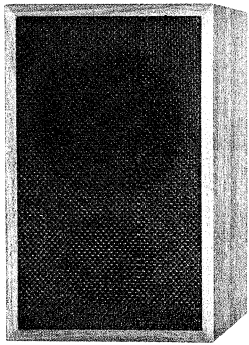

Komplette Stereoanlage zu DM 367.-, bestehend aus:

SEAS-LAUTSPRECHERBOX 72 K in Teak

Jede Box bestückt mit 2 Lautsprechern, 2 Kanal-Frequenzweichen, Übertragungsbereich 60-20 000 Hz, Nennbelastbarkeit 10 W.

Maße: 19 x 28 x 25 cm.

HEA-Stereo-Verstärker ST 1600

Beschreibung hierfür finden Sie auf dieser Seite beim Angebot für diesen Verstärker.

TELEFUNKEN-Stereo-Plattenspieler

komplett mit Konsole und Rauchglasabdeckung Modell 108 Z, Leichtmetall-Rohrarm, Tonarm-Lift und Aufsetzhilfe, veränderbare Auflagekraft, automatische Endabschaltung, Auflagekraft nur 5 p, 4 Geschwindigkeiten.

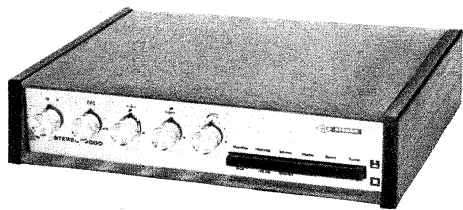

HiFi-Stereo-Verstärker ST 3000

Dieser HiFi-Stereo-Verstärker nach DIN 45 500 wird auch den höchsten Ansprüchen gerecht. Ausgangsleistung 2x 20 W Musikleistung - 2x 15 W Sinus Dauerton - Frequenzbereich 30-30 000 Hz + 1,5 dB - getrennte Eingänge für Phono, Tonband und Tuner - lieferbar ohne und mit Vorverstärker für magnetische Tonabnehmer - Klirrfaktor weniger als 0,8 % bei 2x 15 W, 1000 Hz - Intermodulation weniger als 1 % - Übersprechdämpfung besser als 43 dB - Fremdspannungsabstand besser als 70 dB - Klangregelung Bässe und Höhen getrennt, Bässe 50 Hz ± 13 dB, Höhen 15 kHz ± 15 dB - Leiseteaste - 20 dB (1:100) bei 1 kHz - Rumpeltaste: - 8 dB (1:6) bei 50 Hz - Mono-Stereo-Taste - Balanceregler + 6 dB rechts oder links - Bestückung 19 Transistoren/3 Leistungstransistoren AD 166 - Gehäuse Seitenteile in Palisander, Oberfläche echt Leder, Knöpfe metalllextiert, Maße 30 x 23 x 7 cm (L x T x H).

Preis einschl. Vorverstärker DM 280.-

SEAS-HiFi-Lautsprecher-Bausatz 94 N

Nennbelastbarkeit 25 W nach DIN 45 573

Dieser Bausatz ermöglicht es Ihnen, eine HiFi-Stereo-Lautsprecherbox nach DIN 45 500 mit geringen Kosten herzustellen. Komplette Zeichnungen für Lautsprechergehäuse mit Anweisungen über Dämpfung nebst vollständiger Anweisung für die Herstellung von Schallwand mit Verdrahtungsschema liegen dem Bausatz bei. Der Bausatz ist bestückt mit: 1 Tieftonlautsprecher 275 x 169 mm Ø, Einbautiefe 113 mm, Frequenzbereich 25-5000 Hz, Eigenresonanz 30-35 Hz, 1 Mitteltonlautsprecher 88 mm Ø, Einbautiefe 56 mm, Frequenzbereich 1000 bis 20 000 Hz, Eigenresonanz 100-110 Hz, 1 Hochtonlautsprecher 52,5 x 52,5 mm Ø, Einbautiefe 33 mm, Frequenzbereich 2000-2500 Hz, 1 Frequenzweiche 3 Kanal, Übertragungsfrequenzen 1500 und 4000 Hz, Nennscheinwiderstand 4 oder 8 Ω (bitte bei Bestellung angeben).

Dieser Bausatz ist geeignet für völlig geschlossene Gehäuse von 25-40 l (Kompaktbox). Frequenzbereiche: 25-l-Gehäuse 55-20 000 Hz, 30-l-Gehäuse 50-20 000 Hz, 40-l-Gehäuse 43-20 000 Hz.

Preis DM 59.40

MIKROFONE deutsches Fabrikat

Modell 29

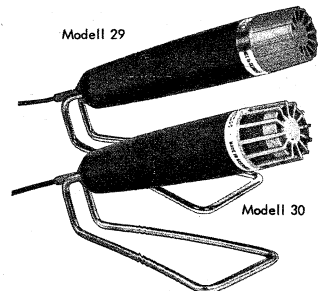

Modell 30

Preise: Modell 29 DM 16.65 Modell 30 DM 26.65
Bei 5 St. sort. 10 % Rabatt, bei 10 St. sort. 25 % Rabatt

HEA-Qualitäts-Erzeugnisse

HEA-HiFi-Stereo-Verstärker Modell ST 1600

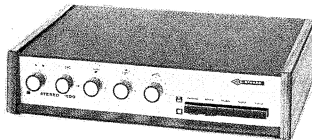

volltransistorisierter HiFi-Stereo-Verstärker, lieferbar mit und ohne eingebautem Entzerrer-Vorverstärker. 14 Transistoren, 2 Leistungstransistoren AD 149, Ausgangsleistung: 2x 12 W PP, 2x 6 W Sinus an 4 Ω, 2x 8 W Musikleistung, getrennter Höhen- und Tiefenregler, Ausgangswiderstand ca. 0,6 Ω, Lautsprecheranschluß 4-8 Ω, Frequenzbereich: 40-20 000 Hz + 1,5 dB, Klirrfaktor 1000 Hz 2x 5 W 1 %, Intermodulation 1,3 %, Übersprechdämpfung besser als 37 dB, Fremdspannungsabstand besser als 60 dB, Leiseteaste - 20 dB (1:100) bei 1 kHz, Eingänge: Phono 220 mV, Tonband 220 mV, Tuner 220 mV, Eingangswiderstand ca. 500 kΩ, Eingänge übersteuerungsfest bis 2 V, für magnetische Tonabnehmer mit Vorverstärker 4 mV bei 1 kHz, Eingangswiderstand 47 kΩ, Mono/Stereo-Taste, Balanceregler + 6 dB rechts oder links, Netzanschluß 220 V Wechselstrom, Gehäuse: Seitenteile Teakholz, Oberfläche Kunstleder, Maße 30 x 20 x 7 cm (L x T x H).

Preis einschl. Vorverstärker DM 148.-

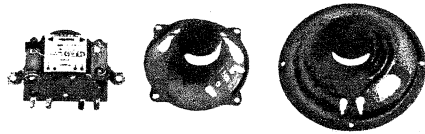

SEAS-HiFi-Lautsprecher-Bausatz 91 H

Nennbelastbarkeit 10 W nach DIN 45 573

Dieser Bausatz ermöglicht es Ihnen, eine HiFi-Stereo-Lautsprecherbox nach DIN 45 500 mit niedrigen Kosten herzustellen. Komplette Zeichnungen für Lautsprechergehäuse mit Anweisungen über Dämpfung nebst vollständiger Anweisung für die Herstellung von Schallwand mit Verdrahtungsschema liegen dem Bausatz bei.

Der Bausatz ist bestückt mit: 1 Tieftonlautsprecher 166 mm Ø, Einbautiefe 61 mm, Frequenzbereich 30-10 000 Hz, Eigenresonanz 35-40 Hz, 1 Hochtonlautsprecher 88 mm Ø, Einbautiefe 45 mm, Frequenzbereich 2500-20 000 Hz, 1 Frequenzweiche, Übertragungsfrequenz 4000 Hz, Nennscheinwiderstand 4 oder 8 Ω (bitte bei Bestellung angeben).

Dieser Bausatz ist geeignet für völlig geschlossene Gehäuse von 8-18 l (Kompaktbox). Frequenzbereiche 18-l-Gehäuse 55-20 000 Hz, 10-l-Gehäuse 60-20 000 Hz, 8-l-Gehäuse 70-20 000 Hz. Preis DM 29.70



Stereo-Magnetsystem für Mikro- und Stereorillen, Auflagekraft 0,75-1,5 p. Nachgiebigkeit 25 · 10⁻⁶ cm/dyn - Übersprechdämpfung = 25 dB bei 1000 Hz, Übertragungsbereich 20-25 000 Hz. M 75 - G DM 64.40

Stereo-Magnetsystem für Mikro- und Stereorillen, Auflagekraft 0,75-1,5 p. Nachgiebigkeit 25 · 10⁻⁶ cm/dyn - Übersprechdämpfung ≥ 25 dB bei 1000 Hz, Übertragungsbereich 20-25 000 Hz. M 75 - E DM 74.40



SEAS-Lautsprecher-Frequenzweiche

Einbauweiche in gedruckter Schaltung für max. 20 W, Impedanz 4 Ω, zum getrennten Anschluß von Hoch- und Tieftonlautspr., Übergangsfrequenz 4000 Hz. Preis DM 7.77 ab 5 Stück à DM 7.27

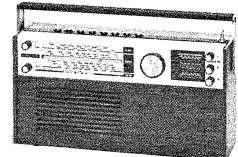

HEA-Koffersuper 2000 N

Edelholzgehäuse in Teak oder Palisander mit eingebautem Netzteil 220-240 V - 3FACHE UKW-STATIONS-WAHLAUTOMATIK mit elektronischer Feinabstimmung und Programmleuchtanzeige.

Wellenbereiche durch Drucktasten schaltbar: UKW 87,5 bis 104,5 MHz, KW-Europaband 49 m (5,95-6,28 MHz) mit Eingangsbandfilter, MW 512-1620 kHz (185-585 m), LW 152 bis 275 kHz (1090-1980 m). Automatische UKW-Scharfabstimmung (AFC), stufenlose Tonblende, schwenkbare Teleskopantenne für UKW-Ferritantenne für alle AM-Bereiche - Anschlüsse für Plattenspieler und Tonbandgerät (Normbuchse), Auto oder Außenantenne (Koaxialbuchse), Außenlautsprecher (Innenlautsprecher schaltet automatisch ab), großer Qualitätslautsprecher 105 x 155 mm, Ausgangsleistung: 2,5 W bei Netzbetrieb, 1,1 W bei Batteriebetrieb - Maße: 315 x 170 x 75 mm (B x H x T).

Preis: komplett mit eingebautem Netzteil einschließlich Mehrwertsteuer DM 166.50

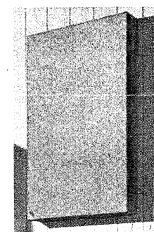

SEAS-Stereo-Kompaktbox Type 73 K

Überall dort, wo kein Wand- oder Bücherregal vorhanden ist, eignet sich besonders diese Ausführung, die durch ihre geringe Tiefe (6,4 cm) hervorsteht.

Diese Stereo-Kompaktbox ist mit hell- oder dunkelgrauem Gewebe lieferbar.

Durch die große Schallwand, 59 x 36 cm, wird eine hohe Klangqualität erreicht.

Technische Daten:

Übertragungsbereich: 60-20 000 Hz
Nennscheinwiderstand: 4-5 Ω
Nennbelastbarkeit: 10 W nach DIN 45 573
Gewicht ohne Verpackung: 4,5 kg
Maße: 59 x 36 x 6,4 cm
Bestückung: 2 Lautsprecher

Preis DM 62.20

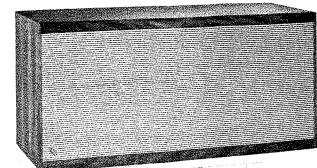

HiFi-SEAS-Stereo-Kompakt-Box Type 74 K, 25 W

HiFi-Kompaktbox - nach DIN 45 500, Bruttovolumen 30 l - Nennbelastbarkeit 25 W nach DIN 45 573, Übertragungsbereich 35-20 000 Hz, Impedanz 4-5 Ω, Ausführung: Teakholz oder NN matt, Maße 58 x 28 x 25 cm. Preis DM 133.20

Preise verstehen sich für Lieferung ab Hamburg per Nachnahme netto/netto.

Ihr Hi Fi Mikrophon
zu günstigem Preis!

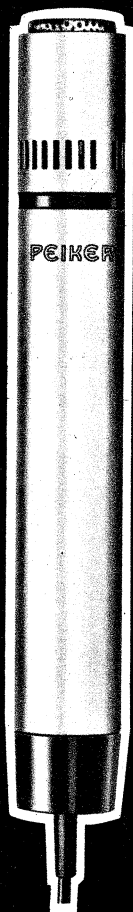

Höchste Auszeichnungen:
Bundespreis „Gute Form“
Berlin 1969
„Die gute Industrieform“
Hannover 1969

TM 102
Dynamic
Super-Nieren-Mikrophon



unverkennbare Vorteile:

- 1 Hi Fi Qualität
- 2 Ganzmetallgehäuse
- 3 Frequenzgang:
50 bis 14 000 Hz
- 4 Richtcharakteristik: Super-Niere
- 5 Berührungsgerauschedämpft

PEIKER acoustic

Fabrik elektro-akustischer Geräte
6380 Bad Homburg v. d. H.-Oberschbach
Postfach 235
Telefon: Bad Homburg v. d. H. (0 61 72) 4 10 01

LONDON
69

Ihre und unsere Geschäfts-
partner sind:

Heinrich Alles KG
5900 Siegen, Frankfurter Str. 21
☎ 0271-5 39 41

Karl Etschenberg KG
4000 Düsseldorf, Münsterstr. 330
☎ 0211-62 69 11-62 62 41

Fränk. Rundfunk Ges.
8500 Nürnberg, Emilienstr. 10
☎ 0911-55 15 05-55 50 17

Ing. Hans Hager KG
4600 Dortmund, Heiliger Weg 60
☎ 0231-57 91 31

4800 Bielefeld, Buddestr. 19
☎ 0521-6 59 25

4790 Paderborn, Schulze-Delitsch-
Str. 12
☎ 05251-2 11 33

Herbert Hüls
2400 Lübeck, Wallstr. 49-51
☎ 0451-7 14 01

2300 Kiel, Boninstr. 6-10
☎ 0431-6 10 80

2000 Hamburg 1, Spaldingstr. 188-190
☎ 0411-24 11 01

Willi Jung KG
6800 Mannheim, C 2, 23-24
☎ 0621-2 68 75

6600 Saarbrücken, Vorstadtstr. 57
☎ 0681-2 79 30

6700 Kaiserslautern, Dr.-Rud.-Breit-
scheid-Str. 52
☎ 0631-80 36

Lehner + Küchenmeister
7000 Stuttgart, Silberburgstr. 119 a
☎ 0711-62 49 56

Lietke + Wiele
3000 Hannover, Weidendamm 8
☎ 0511-7 63 31

3300 Braunschweig, Güldenstr. 8
☎ 0531-2 02 71

3110 Dülzen, Brauerstr. 21
☎ 0581-23 22

Wilhelm Ruf oHG
8000 München 15, Schwanthaler Str. 18
☎ 0811-55 58 61

8900 Augsburg, Weite Gasse 14
☎ 0821-2 49 73-2 34 26-2 33 70

Schneider-Opel
1000 Berlin, Dessauer Str. 1-2
☎ 0311-2 29 33-2 29 34

Südschall-GmbH
7900 Ulm/Donau, Gaisenbergstr. 29
☎ 07 31-2 80 71

7980 Ravensburg, Pfannenstiel 16
☎ 0751-60 26

8900 Augsburg,
Außeres Pfaffengäßchen 13 a
☎ 0821-2 27 52

8950 Kaufbeuren 2, Alte Poststr. 9
☎ 08341-20 75

7800 Freiburg, Wiesentalstr. 4
☎ 0761-4 68 86

7000 Stuttgart, Rosenwiesstr. 17
☎ 0711-71 40 28

DIE
RÖHRE
DER
VERNUNFT

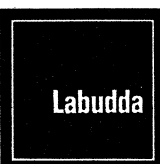
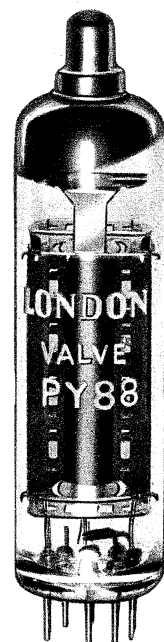

Winfried Labudda
Gesellschaft für elektronische
Bauelemente mbH.
5650 Solingen 11 (Germany)
Merscheider Straße 154
Postfach/Postbox 13 01 25
Telex 8 514 727
Telefon (02122) 7 10 75

Antennen-Rotor

Typ 3001

Steuersystem im formschönen Kunststoffgehäuse mit Schmuckplatte.
 ● Einstellung durch manuelle Kontaktgabe wahlweise links oder rechts in die gewünschte Richtung

- Funktionsanzeige durch Drehzeiger solange Kontaktgabe erfolgt
- Netzanschluß 220 oder 110 Volt, umklemmbar
- Spannung am Motor: 24 Volt
- Leistungsaufnahme: 30 Watt

Antriebssystem bestehend aus:

- wasserdichtem Gehäuse
- Hohlwelle zur Aufnahme von drehbarem Antennenmast bis 38 mm ϕ , mit doppelter Klemmvorrichtung
- Halterung für Standrohre bis 52 mm ϕ (2")
- Belastbarkeit 25 kg
- max. Windlast direkt am Rotor 40 kp
- Dauerschmierlager für Motorachse
- Drehwinkel von 360°; durch Anschlag begrenzt
- Drehgeschwindigkeit: 1 Umdrehung = 50 Sek.
- Motorbremse und selbsthemmendes Schneckengetriebe fixieren die eingestellte Antennenrichtung

DM 145.-

TEKO-ALUMINIUM-KLEINGEHÄUSE

Für den Bau von elektronischen Geräten, sehr saubere hochwertige Verarbeitung. Alu, 1 mm stark, gebeizt. Bodenteile mit U-Profildeckel und Montageschrauben. Abmessungen in mm (Länge \times Breite \times Höhe)

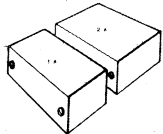

Modell	Maße	Preis	Modell	Maße	Preis
1 A	72 \times 37 \times 28	DM 2.10	1 B	72 \times 37 \times 44	DM 2.10
2 A	72 \times 57 \times 28	DM 2.30	2 B	72 \times 57 \times 44	DM 2.30
3 A	72 \times 102 \times 28	DM 2.80	3 B	72 \times 102 \times 44	DM 2.80
4 A	72 \times 140 \times 28	DM 3.30	4 B	72 \times 140 \times 44	DM 3.30

TEKO-METALL-KLEINGEHÄUSE, Serie BC

Gehäuse aus 1 mm starkem Eisenblech. Das Oberteil ist Beige lackiert. Das Chassis ist feuerverzinkt. Montageschrauben liegen bei.



Modell	Maße	Preis	Modell	Maße	Preis
BC 1	60 \times 120 \times 90	DM 4.50	BC 3	160 \times 120 \times 90	DM 6.60
BC 2	120 \times 120 \times 90	DM 6.20	BC 4	220 \times 120 \times 90	DM 7.90

TEKO-METALL-KLEINGEHÄUSE, Serie CH

Gehäuse aus 1 mm starkem Eisenblech. Das Oberteil ist Blau lackiert. Die Montageschrauben liegen dem Gehäuse bei.



Modell	Maße	Preis	Modell	Maße	Preis
CH 1	60 \times 120 \times 55	DM 4.20	CH 3	162 \times 120 \times 55	DM 7.30
CH 2	122 \times 120 \times 55	DM 5.98	CH 4	222 \times 120 \times 55	DM 8.20

KERAMIK-SCHEIBENTRIMMER, Spannung 250 V/175 V

3,5-13 pF	7 mm ϕ	DM -,-75	6 -30 pF	7 mm ϕ	DM -,-60
4,5-20 pF	7 mm ϕ	DM -,-60	10 -40 pF	10 mm ϕ	DM -,-80

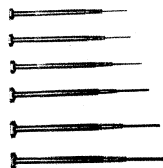

Uhrmacher-Schraubenzieher-Satz

Präzisions-Schraubenzieher für feinste Arbeiten an Meßinstrumenten, Uhren usw.

6 Stück in Plastiktasche, in den Größen von 0,5 bis 2,5 mm Klingbreite.

Erstklassiger Stahl, Schaft: Metall p. Satz nur DM 2.75

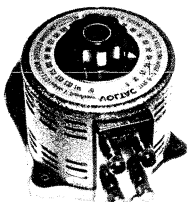

RINGKERN-REGELTRAFO, Mod. B 2

Eingang: 220 V/230 V

Ausgang: stufenlos regelbar von 0-260 V, 500 VA

Abmessung: 135 mm ϕ \times 145 mm

DM 75.-

LAMINA, 9-V-Netzteil für den Betrieb aller Geräte, die für 9-V-Transistorbatterien ausgelegt sind, zum direkten Anschluß an das Stromnetz (220 V). Nicht für Telefonverstärker geeignet **DM 12.50**

TMS-STUFENSCHALTER

Achse 6 mm ϕ , 30 mm lang, Zentralbefestigung

1 Ebene, in den Werten: 1 \times 12, 2 \times 5, 2 \times 6, 3 \times 3, 3 \times 4, 4 \times 3, 4 \times 2, 5 \times 2, 6 \times 2	DM 1.85
2 Ebenen, in den Werten: 2 \times 12, 4 \times 5, 6 \times 3, 6 \times 4, 8 \times 3	DM 3.50
3 Ebenen, in den Werten: 3 \times 12, 6 \times 5, 9 \times 4, 9 \times 3, 12 \times 3	DM 4.50

TEILESCHALE

Blech gestanzt, äußerst stabile Ausführung. Geriffelte Bodenplatte, daher kein „Umherrollen“ der Teile. Stapelbar m. Auflagefalz.

Bestens geeignet zur Aufbewahrung von Kleinteilen, wie Schrauben, Widerstände usw. Darüber hinaus weitere Anwendungsmöglichkeiten in Fertigungsbetrieben und bei Heimwerkern.

Abmessung: Höhe 20 mm, Innenmaße 80 \times 235 mm	DM -,-30
10 Stück DM 2.75	100 Stück DM 25.-
	1000 Stück DM 225.-



Glimmerkondensatoren

Ausführung: flach, mit axialen Anschlüssen, Fabrikat Jahre.

Kapazität pF	Toleranz %	Spannung U-	Kapazität pF	Toleranz %	Spannung U-
65	1	500	333	1	250
87	1	500	428	1	500
131	1	500	748	1	500
160	1	500	868	1	500
212	1	500	900	1	500
280	1	500	960	1	500
324	1	500	1 000	1	500

Preis per Stück **DM 1.50**

1 214	1	500	1 600	1	500
1 250	1	500	1 660	1	250
1 310	1	500	1 708	1	250
1 346	1	500	1 800	1	500
1 370	1	500	2 200	1	250
1 492	1	500	2 500	2	500

Preis per Stück **DM 2.-**

3 000	1	500	10 000	5	500
3 000	2	500	28 250	1	500
3 500	1	500	29 550	1	500
4 520	1	500			

Preis per Stück **DM 2.50**

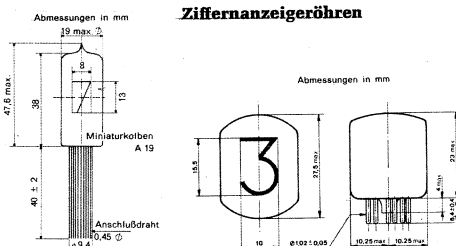

Typ	Ziffer mm	Zünd V	Brenn V	Symbole	Preis DM
F 9092 A	13	< 170	140	+ - \sim Ω	13.95
F 9138 AA	15,5	< 170	150	0...9	19.50
F 9152	15,5	< 170	150	+ - \sim Ω	18.50

Bei diesen Röhren handelt es sich um eine gasgefüllte Kaltkathodenröhre, deren Kathoden die Form der Ziffern 0...9 respektive + - haben.

MESSLEITUNG

Fertig mit 2 Hirschmann-Büschelstecker (trittfest!), Kabeldurchmesser 4 mm ϕ , äußerst flexibel (360 Adern!), Länge: 100 cm, Farbe: rot und schwarz per Stück **DM 4.-**



DYNAMISCHES HAND-MIKROFON MC-1x

mit PTT-Taste Ganzmetallgehäuse mit Aufhängevorrichtung
 Frequenzbereich: 80-7000 Hz mit Coiled-Cord (30-150 cm ausziehbar)

DM 24.50

STEREO-MIKROFON

Graues schlagfestes Kunststoffgehäuse mit verchromtem Dreibein-Ständer. Mit 2 eingebauten Systemen.
 Empfindlichkeit 0,20 mV/ μ bar, Impedanz 500 Ω (je Kanal), Stativgewinde 3/8" **DM 34.50**

HIRSCHMANN-Zimmerantenne

für VHF und UHF und für UKW. Zum Aufstellen oder Aufhängen, Anschlusskabel 1,5 m.

Teleskope aus verchromtem Messing, Kunststofffuß elfenbein nur **DM 10.50**

Zum Herstellen von gedruckten Schaltungen bieten wir:

CHEMIKALIEN-SATZ

bestehend aus je 1 Fl. Ätzmittel, Abdecklack, Lösungsmittel und Schutz- und Lötack. Mit ausführlicher Bedienungsanleitung **DM 3.50**

TAUCHVERSILBERUNG erhöht die Oberflächenleitfähigkeit der Leiterbahnen. Besonders geeignet für dünne Kupferleiter. Einfacher Arbeitsvorgang nach beiliegender Bedienungsanleitung. Ausreichend für ca. 500 cm². Flasche à 100 ccm **DM 6.95**

TAUCHVERGOLDUNG

● Wesentlich verbesserte Lötbarkeit
● Weitere Verbesserung der Leitfähigkeit
● Hervorragende Oberflächenbeschaffenheit
sind die hauptsächlichsten Eigenschaften dieser Chemikalie. Die Qualität der gedruckten Schaltung kann nach dem Silberauftrag durch Tauchvergoldung weiter verbessert werden. Ausreichend für ca. 500 cm². Flasche à 100 ccm **DM 12.95**

FOTOSET

Chemikaliensatz zur Herstellung von Leiterplatten nach dem Foto-Positiv-Verfahren. Ausreichend für ca. 1 m² Leiterplatten. Inhalt der Packung: Positivlack, 1 Beschichtungsrakel, Entwicklerkonzentrat, Lösungs- und Reinigungsmittel, Ätzmittel und ausführliche Bedienungsanleitung. Satz **DM 10.95**

Kupferkaschierte Superhartpapier-Platten, 1,5 mm stark, Kupferauflage 35 µ

Stück		5 Stück		Stück		5 Stück	
100 × 50 mm	DM -90	DM 4.25	200 × 180 mm	DM 2.10	DM 9.75		
125 × 125 mm	DM 1.15	DM 5.25	250 × 90 mm	DM 1.50	DM 7.-		
150 × 100 mm	DM 1.20	DM 5.50	250 × 250 mm	DM 3.50	DM 16.-		
200 × 68 mm	DM 1.-	DM 4.75	340 × 160 mm	DM 3.20	DM 14.50		

Epoxydharz-Gewebeplatten, 1,5 mm stark, einseitig kupferkaschiert, glasfaserverstärkt, Auflage 35 µ

105 × 57 mm	DM -90	110 × 105 mm	DM 1.40
95 × 75 mm	DM 1.10	142 × 132 mm	DM 2.10
142 × 88 mm (Europa-Steckkarte)	DM 1.60	142 × 265 mm	DM 3.95

POLYESTER-GIESSHARZ

Speziell zum Vergießen elektronischer Bauelemente. Die Schaltung wird dadurch unempfindlich gegen Feuchtigkeit, Schlag oder Stoß. Darüber hinaus weitere Einsatzgebiete: als Zweikomponenten-Kleber, als säurefester Lack, als Spachtelmasse für Autos, zum Umprägnieren von Papiermodellen usw. Jede Packung enthält: Polyester-Gießharz, Stärkeflüssigkeit, Entformwachs, Polyester-Reiniger und Betriebsanleitung. Satz **DM 9.95**

Kontaktprobleme? ... Hier ist die Lösung!

Unentbehrliche Hilfsmittel für Ihre Werkstatt:

	Normal-dose	Klein-dose		Normal-dose	Klein-dose
Kontakt 60, oxydlösend	5.10	2.50	Kältespray 75, zur schnellen Fehlersuche	3.30	2.-
Kontakt 61, korrosionsschützend	4.20	2.25	Politur 80	2.60	
Kontakt WL, fett- und harzlösend	3.30	2.-	Antistatik-Spray 100	2.60	
Plastik-Spray 70, schützend, isolierend	3.80		Fluid 101, Entwässerungsspray (auch für Autos)	5.10	
Isolier-Spray 72, hochwertiges Isolieröl	6.30		Lötack SK 10	3.80	2.50
Graphit-Spray 33, leitender, hochohmiger Überzug	5.25		Normaldose enthält 180 ccm Inhalt		
			Kleindose enthält 75 ccm Inhalt		

SCHMIERMITTEL-SORTIMENT

enthält: Schmieröl für Gleitlager, Sinterlageröl, Depotfett für Kugellager, Hochleistungsfett für Gleitflächen, Kunststoff-Zahnräder, Hochtemperaturfett für Bügeleisen-regler usw. Sortiment **DM 6.50**

all-purpose-oil

Das Öl für den Servicefall. Handliche Plastikflasche mit aufgeschraubter Spritzfülle **DM 1.50**

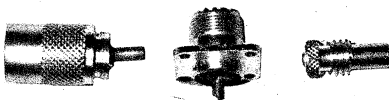

Amphenol-Tuchel-Steckverbindungen

Ausführung: hartversilbert und korrosionsschützt, für Verwendung bis 200 MHz, Betriebsspannung 500 V.
Coax-HF-Stecker PL 259 **DM 1.95**
Coax-HF-Buchse SO 239 **DM 1.95**
Reduzierstück UG 175/U **DM 1.-**

30adriges SPEZIALKABEL (PVC-Mantel) kommerzielle Ausführung für Bundeswehr usw.	9adriges SPEZIALKABEL (PVC-Mantel), FLKY, 9 × 1,5 mm², für sehr hohe Ströme
24 Adern, 0,5 mm ²	per m DM 3.50
4 Adern, 0,75 mm ²	
2 Adern, 0,75 mm ² (abgeschirmt), p. m	
DM 3.95	



KUHNKE-KUAX-RELAIS

Spulenspannung 42 V ~; vakuumgetränkt, 1 × Um, 1 × Arbeit, 2 × Ruhe. Gold-Nickelkontakte, Federn in Teflonisolation, mit staubgeschütztem Montagebecher **DM 6.50**



Elektronik GmbH

3 Hannover, Hamburger Allee 55
Tel.-Sammel-Nr. 31 52 52, Vorwahl 05 11
Telex 9 23 375

Versand, 3 Hannover, Hamburger Allee 55
Tel.-Sammel-Nr. 31 52 52, Vorwahl 05 11
Telex 9 23 275



Elektronik GmbH

4 Düsseldorf, Friedrich-Ebert-Straße 41
Telefon 35 14 25, Vorwahl 02 11
Telex 8 587 469

Angebot freibleibend, ab Hannover, Versand p. NN. Preise einschl. MwSt.



Elektronik GmbH

46 Dortmund, Bornstraße 22
Telefon 52 30 60, Vorwahl 02 31

Verpackung frei, kein Versand unter DM 5.-, Ausland nicht unter DM 30.-



SORTIMENTE,

welche zur Zeit ab Lager lieferbar sind. Alles Ware 1. Wahl, kein Ausbau oder Altlagerbestände! Nur modernste Fertigung!

KERAMISCHE KONDENSATOREN SKK 1

Ein Sortiment, das sich seit Jahren steigender Beliebtheit erfreut! Sehr gut sortiert! 50 Stück **nur DM 1.95**

NIEDER-OHM-WIDERSTÄNDE SNW 1

Fabrikneue Schicht-Widerstände m. einer Belastbarkeit von 0,7 Watt.

In den Werten: 0,56/0,82/1,8/3,9/5,6/6,8/8,2 und 10Ω. Ein Sortiment, wie es noch nie angeboten wurde! 24 Stück in den genannten Werten **DM 2.95**

SCHICHT-WIDERSTÄNDE SSW 3

Unser beliebtes Sortiment. Jetzt wieder lieferbar. Nur Widerstände mit axialen Drähten. Reich sortiert! 50 Stück **DM 1.95**

Hohlknoten-Sortiment SHS 1

50 g, in vielen Größen im Klarsichtbeutel **DM -95**

Nietlötlösen-Sortiment SÜ 1

50 g, in vielen Größen im Klarsichtbeutel **DM 1.25**

Sortiment

Silizium-Leistungs-Gleichrichter

Von 50 mA-1 A, 13 Stück in 3 Sorten **DM 2.95**

Sortiment

Miniatur-Widerstände, sortiert, 0,5 W, für gedruckte Schaltungen, Raster 5 mm, 50 Stück **DM 1.95**

SORTIMENT SCHICHTWIDERSTÄNDE SSW 1

NEU! 50 Widerstände 1 W, gut sortiert, nur mit axialen Anschlüssen **DM 1.95**

SORTIMENT SCHICHTWIDERSTÄNDE SSW 2

NEU! 50 Widerstände 2 W, sortiert. Alle Widerstände mit axialen Anschlüssen **DM 1.95**

Fernseh-Silizium-Gleichrichter TV 8

1200 V/600 mA, Best.-Nr. D 9
per Stück **DM -95**
10 Stück **DM 9.-**

Silizium-Kleingleichrichter

B 30/35 C 1000
30 V, 1 A (Brücke)
10 mm Ø; Höhe 6 mm **nur DM 2.45**

Thyristor 1/400

im TO-5-Gehäuse, Dauerstrom 1 A, pos. u. neg. Spitzenspannung 400 V, R_{TH} 40 C/W, I_{GT} 15 mA, U_{GT} 2,5 V, U_F 1,6 V
Preis per Stück **DM 3.50**

NPN/PNP-Transistor-Paar

BC 107/BC 177, per Paar **DM 1.50**



KOAXIAL-KOLBENLAUTSPRECHER

Typ: DT 12 HC

Der bewährte Speziallautsprecher in 25-W-Ausführung zum Einbau in Klein-Kompaktboxen bis 15 l Rauminhalt.

Techn. Daten: 25 W

Impedanz: 5-8 Ω

Frequenzbereich: 30...20 000 Hz (93 dB)

Magn. Induktion: 11 000 Gauß

Maße: 130 × 130 × 75 mm

DM 29.50

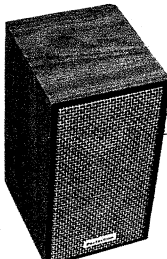

Hi-Fi-Lautsprecher-Kompaktboxen Typ D 131 E

Lautsprecherbox hoher Qualität. Eine niedrige Resonanzfrequenz sichert die Wiedergabe der tiefsten Töne, wobei die mittleren und hohen Töne überraschend klar sind. Nennlast: 10 W (Spitze 15 W) Frequenzumfang: 50-15 000 Hz Impedanz: 4 Ω Empfindlichkeit: 91 dB/W Abmess.: 260 × 220 × 150 mm Teakholz-Gehäuse mit geschmackvollem Bespannstoff **DM 62.50**

schmackvollem Bespannstoff

**Machen
Sie sich die Arbeit
leichter**

**mit
Edelmann-
Sortimenten**

Gewindeschrauben-Sortiment
Klarsicht-Plastikkasten mit
Scharnierdeckel, 24 Fächer,
335 x 215 x 50 mm. Zylinder-,
Linsen- und Senkkopf, alles
galvanisiert, von M 2,6 bis
M 5 bis zu 50 mm lang;
Gewindestifte M 2,6, M 3,
M 3,5, M 4. Gesamt ca.
3000 Stück **DM 68.80**

Blechschauben-Sortiment
Ausführung wie Gewinde-
schrauben-Sortiment, 24
Sorten, Zylinder- und Linsen-
senkkopf-Schrauben von
2,2 mm bis 6,3 mm in allen
gebräuchlichen Längen,
ca. 2500 Stück. Alles glanz-
verzinkt. **DM 68.30**

Muttern-Sortiment
Ausführung wie Schrauben-
sortiment, 205 x 120 x 30 mm,
18 Sorten. Muttern, Feder-
ringe, Zahnscheiben,
Unterlegscheiben von M 2,6
bis M 5 Blechschauben.
Alles glanzverzinkt, ca.
1500 Stück. **DM 25.50**

Mikroschrauben-Sortiment
Spezial-Sortiment für Fein-
mechanik, 18 Sorten, M 1,
M 1,2, M 1,4, M 1,7, M 2,
M 2,3, M 2,6, versch. Längen,
Zylinder- und Senkkopf,
jeweils mit Muttern, ca.
2200 Stück. **DM 53.30**

Orig.-Seegerringe-Sortiment
Für den Fernseh- und Ton-
band-Service, 18 Sorten.
Umfassendes Sortiment mit
Seeger-Sicherungs-
scheiben für Wellen von 1,2
bis 9 mm und Seeger-Ringe
von 3 bis 9 mm, außen,
ca. 1500 Stück. **DM 32.75**

Zugfedern-Sortiment
36 Sorten, alle 100 mm lang
zum Selbstabschneiden.
Federndurchmesser jeweils
2,5, 3,0, 3,5, 4,0, 5,0, 5,5, 6,0,
6,5 mm. Drahtstärken von
0,2, 0,3, 0,4, 0,5, 0,6 mm.
Jeweils 2 Stränge pro Sorte,
72 Stück. **DM 82.15**

Hohlmuttern-Sortiment
Plastikkasten wie Muttern-
sortiment, 18 Sorten. Messing-,
Hohl- und -Rohrmuttern
aus der Radio- und Fernseh-
technik. ϕ von 2 bis 5 mm,
in Längen bis 16 mm, ca.
2500 Stück. **DM 29.65**

NEU!
Kunststoffschauben-Sortiment
Zylinder- und Linsensenkkopf-
schrauben von M 3 bis M 6.
Muttern und U-Scheiben von
M 3 bis M 6. Material Polyamid.
Gesamt ca. 1100 Stück.
DM 59.90

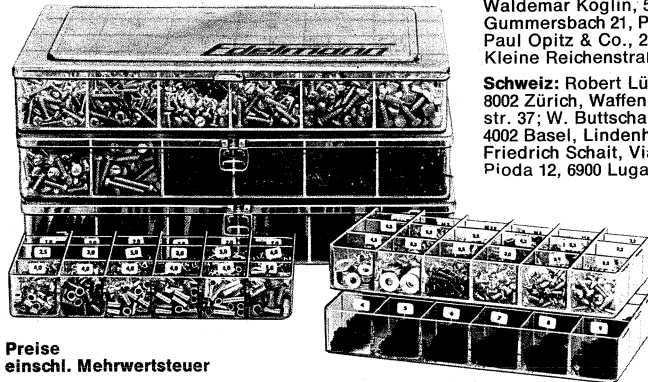

Preise
einschl. Mehrwertsteuer

Bitte fordern Sie Prospekt
oder richten Sie Ihre
Bestellung an

OSWALD EDELMANN
8501 Fischbach b. Nürnberg
Eibenstraße 1a
Tel. 09 11/48 38 26/48 32 49

oder:

Willi Jung, KG, 66 Saar-
brücken, Postf. 7 45; RETRON
GMBH, 34 Göttingen, Postf. 4 53;
Waldemar Koglin, 5270
Gummersbach 21, Postf. 21 01 26;
Paul Opitz & Co., 2 Hamburg 11,
Kleine Reichenstraße 1

Schweiz: Robert Lüthard,
8002 Zürich, Waffenplatz-
str. 37; W. Buttschardt,
4002 Basel, Lindenhofstr. 32;
Friedrich Schait, Via G. B.
Pioda 12, 6900 Lugano

heco
Hifi-Boxen

**Testergebnisse bestätigen
Ihre Entscheidung ist richtig**

Wir bemühen uns, daß zukünftige Testberichte ähnlich aussehen. Die neu-
sten Sonderdrucke hält Ihr Händler für Sie bereit. (Fragen Sie ihn danach!)

Als sensationell darf man das Ab-
schneiden der HECO B 220 SM
bezeichnen. Ihr Index, um mehr als
den Faktor 10 kleiner als der . Es
handelt sich um eine ausgesprochen
klangneutrale Box mit einer prächtigen
Baßwiedergabe und weitrei-
chend sauberen Höhen.

Aus Hifi-Stereophonie 9/66
Nachfolgemodelle: SM 25, SM 35,
P 3000, P 4000.

Die und die Flachbox HECO 170/8
die man bequem wie ein Bild an
der Wand aufhängen kann, bilden
klar die Spitze. Innerhalb des Diffe-
renzierungsvermögens der Jury,
kann zwischen diesen beiden Boxen
nicht mehr unterschieden werden.

Aus Hifi-Stereophonie 12/67
Nachfolgemodelle: SM 20, P 1000

Der am besten placierte Lautspre-
cher zeichnet sich durch eine sehr
ebene Schalldruckcharakteristik und
einen breiten Abstrahlwinkel aus. Die
B 250/8 war die Box mit den gering-
sten harmonischen Verzerrungen.

Aus Populaer Radio og TV 6/68
Nachfolgemodelle: SM 35, P 4000,
P 5000.

Ähnlich den anderen HECO-Boxen in
den vorangegangenen Tests erhielt die
B 230/8 die im Punkt „samtig“ die
Spitzenposition des Feldes einnahm,
im semantischen Raum der Laut-
sprecherbeurteilung einen Platz im
ersten Quadranten.

Aus Fono Forum 5/69
Nachfolgemodelle: SM 25, SM 35,
P 3000, P 4000.

Da sie sich zugleich durch eine bei
Boxen dieser Größe sehr beme-
rkenswerte Verfärbungsarmut aus-
zeichnet, erhielt sie in den zusam-
menfassenden wertenden Begriffen
relativ eindeutige Spitzenpositionen.

Aus Fono Forum 12/69
SM 25 neuestes Modell

Der Test zeigt mit aller Deutlichkeit,
daß es HENNEL bei der Sound-Master-
Familie gelungen ist, dem Ideal
neutraler Wiedergabe in dem für den
Interessenten so wichtigen Bereich
der „Kompromißklasse“ ein gutes
Stück näherzukommen.

Aus Hifi-Stereophonie 12/69
SM 15 - SM 35 neueste Modelle



HENNEL+ CO KG
SPEZIALFABRIKEN FÜR LAUTSPRECHER

6384 Schmitten im Taunus · Telefon 06084/544 · Telex 0415313

Sie wollen mehr über unser Hifi-
Boxen Programm wissen? Oder über Hifi-
Diskothek-Boxen, Hifi-Chassis, Ela-, Auto-,
oder Zusatz-Lautsprecher! Fragen Sie Ihren
Fachhändler! Oder schreiben Sie uns: Erbitte
Prospekte über _____ und Sonderdruck S 30

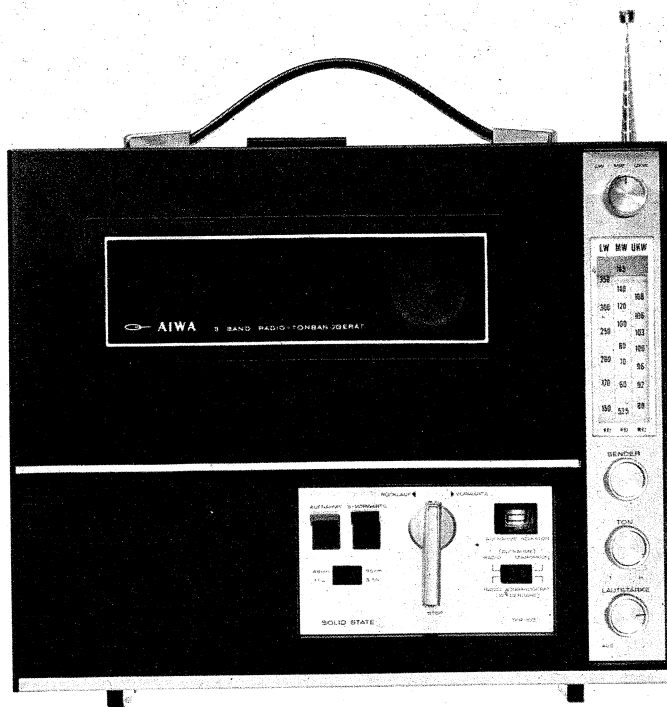

AIWA

Radio-Recorder TPR 102 V

AIWA

stellt Ihnen heute Ihren Radio-Recorder TPR 102 V vor.

Es handelt sich dabei um ein Spulen-Tonbandgerät, kombiniert mit einem hochempfindlichen 3-Wellen-Radio (UKW, MW, LW).

Dieser Radio-Recorder kann mit Batterien betrieben oder mit dem eingebauten Netzteil direkt am Strom (220/110 Volt) angeschlossen werden. Dieses Gerät ermöglicht Ihnen, Musik, die Sie eben im Radio hören, gleichzeitig auf das Band aufzunehmen. Das TPR-102 V ist mit 3 DIN-Stecker ausgerüstet.

Technische Daten:

Spulengröße:	12 cm
Geschwindigkeiten:	4,75 cm/sec und 9,5 cm/sec
Ausgangsleistung:	2 Watt (max.)
Batterien:	6 x UM-1
Gewicht:	4,8 kg

Zubehör:

Voll- und Leerspule, Mikrophon, Netzkabel, Batterien

**AIWA-Vertreter
sind die
folgenden Firmen:**

Für die BRD:

AIWA Handelsgesellschaft mbH und Co. KG
6000 Frankfurt/Main, Mousonstraße 12-14
Telefon 06 11/44 60 18, Telex 4 14 226
Lieferung nur an Großhändler

Für die Schweiz:

NOVITON AG
In Böden 22
Postfach
CH-8056 Zürich
Telefon 0 51/57 12 47

Für Holland:

HAAGIMPORT N. V.
vorm. A. van der Valk N. V.
De Ruyterkade 143
Amsterdam-C
Telefon 24 42 43

Für Österreich:

Elektro - Diesel
Handels-AG
Geiereckstraße 6
A-1011 Wien

Für diese Geräte wird in jedem Bundesland ein Generalvertreter gesucht.

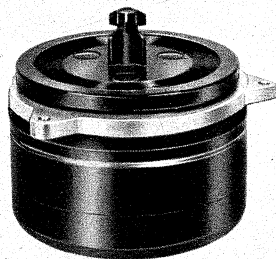
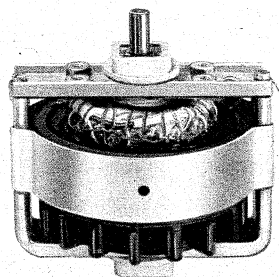

PAPST MOTOREN

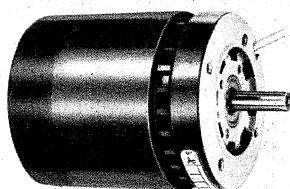
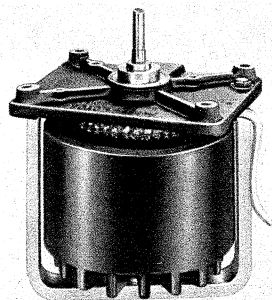

Die beste Lösung für Ihre Antriebs- aufgaben

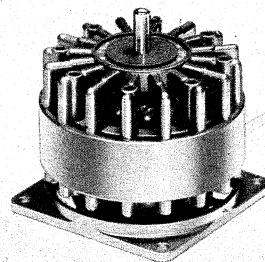

Millionen
PAPST-MOTOREN in
Tonbandgeräten
professionellen
Bandgeräten
Phonogeräten
elektrischen
Schreibmaschinen
Büromaschinen
Organisationsgeräten
beweisen es Tag für Tag.

Überall dort
wo von Motoren Laufruhe,
Gleichlaufgüte und hoher
Wirkungsgrad verlangt wird,
sind PAPST-MOTOREN der
geeignete Antrieb.
Angepaßt an die Funktion
des Gerätes, kostengünstig
und wirtschaftlich.

Lassen Sie sich von unseren
Ingenieuren beraten.
Mit uns werden Sie Ihre
Antriebsprobleme lösen.

Fordern Sie unseren
Motoren- und Lüfter-
Prospekt an.

PAPST-MOTOREN KG
7742 St. Georgen/Schwarzw.
Postfach 35
Telefon (077 24) 791
Telex 0792413

PREISENKUNG!

6 Monate Garantie!!!

Keine Nebenkosten!!! Preise sind frei Haus!!!

Deutsche Bedienungsanleitungen!!!

Komplette betriebsbereite Geräte!!!

DIGITAL-UHREN-RADIO DGC 110

Das ideale Digital-Uhrenradio für Büro, Heim, Reise.

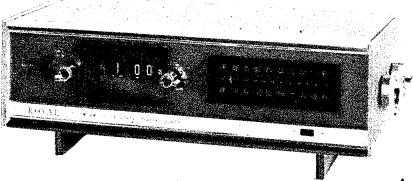

Preis: DM 126.09 inkl. MwSt. bisher DM 134.41

Kein Klicken bei Anzeige einer vollen Minute – für 220 V Wechselstrom – 2 Wellenbereiche UKW und MW – „Steep-Timer“ erlaubt Ihnen mit Musik einzuschlafen und schaltet sich nach der von Ihnen vorgewählten Zeit (max. 60 min) automatisch ab. Die Automatic weckt Sie ebenfalls wieder zu der von Ihnen vorgewählten Zeit wahlweise mit Musik oder mit einem Weckergeräusch – eingebauter Klangregler (stufenlos), dezente Beleuchtung ermöglicht ein sofortiges Ablesen der Uhrzeit auch bei Nacht – erstklassiger Klang durch großen Lautsprecher und formschönes Gehäuse (B 30 x H 10 x T 14 cm), Ausgangsleistung 600 mW

CASSETTEN-RECORDER CST – 12 A, Batterie/Netz

ein äußerst preisgünstiger Cassettene recorder mit eingebautem Netzteil 220 V 50 Hz für Batterie- und Netzbetrieb:

Preis: DM 126.97 inkl. MwSt., Gema-Gebühr und Zubehör

bisher DM 134.30

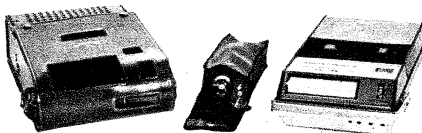

Folgendes Zubehör wird mitgeliefert: eingebautes Netzteil 220 V, 50 Hz, Batterien, Diodenkabel, Compact-Cassette C 60, Ohrhörer und Fernbedienungsmikrofon, Ledertasche. Technische Daten: Stromversorgung 6 V Gleichstrom (Batteriebetrieb) oder 220 V Wechselstrom (umschaltbar), Frequenzbereich: 250–6000 Hz ± 5 dB, schneller Vor- und Rücklauf: weniger als 110 sec, Bestückung: 8 Transistoren, 1 Diode und 2 Thermistoren, Ausgangsleistung: 500 mW, Klirrfaktor weniger als 0,45 %, Gewicht: 1,5 kg, Maße: 145 x 250 x 60 mm

RADIO-CASSETTENRECORDER CS-205

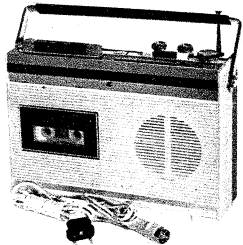

die ideale Kombination zwischen Kofferradio und Cassettenrecorder für Batterie- und Netzbetrieb

Preis: DM 204.34 inkl. MwSt., Gema-Gebühr und Zubehör
bisher DM 224.44

Folgendes Zubehör wird mitgeliefert: eingebautes Netzteil 220 V, 50 Hz, Batterien, Compact-Cassette C 60, Ohrhörer und Fernbedienungsmikrofon. Technische Daten: Stromversorgung: 9 V Gleichstrom (Batteriebetrieb) oder 220 V Wechselstrom (umschaltbar), Maße: 30 x 21 x 8 cm, Gewicht inkl. Batterien 3,3 kg, Cassettenrecorderteil: Klirrfaktor unter 0,45 %, Frequenzbereich: 150–6000 Hz ± 5 dB, Signal/Rauschabstand: besser als 40 dB, Bestückung: 3 Transistoren, 2 Transistoren für Motorregelung, Ausgangsleistung 1 W, Aufnahmesystem: Wechselstromvorspannung, Löschesystem: Gleichstromlöschung, Radioteil: Wellenbereich MW und UKW, Bestückung: 10 Transistoren (4 davon für Aufnahme) – Ferritantenne und Teleskopantenne für UKW-Bereich

Ausführliche Prospekte für unser gesamtes Programm senden wir Ihnen auf Anforderung unverbindlich und kostenlos zu.

Versand erfolgt frei Haus per Nachnahme netto/netto

(Skonto bereits einkalkuliert).

JURGEN HÜKE – IMPORT

2051 Stenwarde über Hamburg-Bergedorf, Am Stüb 10
Telefon (04 11) 7 35 69 20



Aus unserem GH-Angebot (Industriestposten)

(Unsere GH-40-Liste mit weiteren Angeboten senden wir Ihnen auf Wunsch zu.)
Preise einschl. Mehrwertsteuer!

SCHICHTWIDERSTÄNDE (Wertangabe nach Farbcode/IEC-Norm).

Toleranz 10 %, axialer Drahtanschluß.

SCHICHTWIDERSTÄNDE, 0,125 Watt, in Industrieverpackung zu 100 Stück, vorrätige Werte:

Ω	47	150	kΩ	18	MΩ
18	56	200	1,0	47	1,0
22	68	250	3,3	120	
25	82	560	5,6		
36	100		8,2		

100 Stück je Ohmwert DM 3.95

dito, jedoch 0,25 Watt

Ω	68	kΩ	36	510	4,3
5,6	75	1,0	39	560	4,7
6,8	82	1,1	43	620	5,1
7,5	90	1,2	51	690	5,6
10	91	1,3	56	750	6,2
12	100	1,5	62	820	6,8
13	110	1,8	75	910	7,5
15	130	2,0	82		8,2
16	150	2,2	91	MΩ	9,1
18	160	2,4	120	1,1	10
20	180	2,7	130	1,2	11
22	200	3,0	150	1,3	12
24	240	3,6	160	1,5	13
27	270	3,9	180	1,6	15
30	300	5,6	200	1,8	16
33	330	6,2	220	2,0	18
36	360	7,5	240	2,2	20
39	390	9,1	270	2,4	
43	430	11	300	2,7	
47	510	20	330	3,0	
51	620	22	360	3,3	
56	820	24	390	3,6	
62	910	30	430	3,9	

100 Stück je Ohmwert DM 3.40

1000 Stück je Ohmwert DM 32.-

dito, jedoch 0,5 Watt

Ω	180	1,2	82	2,4	5,6
33	200	2,0	230	2,7	6,8
36	270	2,7	560	3,0	10
39	300	3,9	620	3,3	12
40	390	10		3,6	22
56	680	12	MΩ	3,9	
60	820	20	1,2	4,0	
100		22	1,5	4,3	
150	kΩ	56	1,8	4,7	
160	1	62	2,2	5,1	

100 Stück je Ohmwert DM 3.50

1000 Stück je Ohmwert DM 33.-

dito, jedoch 1 Watt

Ω	220	3,6	50	390	1,8
4	240	3,9	51	430	2,0
22	300	8,2	56	560	2,4
24	360	12	68	680	2,7
62	390	13	75	750	3,0
68	430	15	82	820	3,3
82	560	22	130	910	3,6
91	620	24	150		3,9
130	750	25	160	MΩ	4,3
150		33	240	1,3	
180	kΩ	36	300	1,35	
200	2,7	39	360	1,6	

100 Stück je Ohmwert DM 3.70

dito, jedoch 2 Watt

Ω	130	4,3	150	MΩ	3,6
13	300	12	300	1,1	3,9
15	910	22	360	1,2	4,3
20		24	390	1,3	4,7
22	kΩ	27	430	1,6	5,6
25	1,3	30	470	1,8	6,2
30	2,0	39	510	2,2	7,5
43	2,2	43	560	2,4	8,2
68	2,7	75	620	2,7	9,1
75	3,3	120	680	3,0	
82	3,6	130	750	3,3	

100 Stück je Ohmwert DM 3.90

Besonders preiswert:

WIDERSTÄNDE, bereits vorbereitet für die Fertigung, Typ: Beyschlag Z + Y, li = liegende; st = stehende Ausführung

22 Ω	0,33 W li	2.10	19.-
56 Ω	0,33 W st	2.30	19.-
390 Ω	0,33 W li	2.10	19.-
560 Ω	0,33 W li	2.10	19.-
180 kΩ	0,33 W li	2.10	19.-
300 kΩ	0,33 W li	2.10	19.-
180 Ω	0,5 W li	2.30	21.-
3,9 kΩ	0,5 W li	2.30	21.-
4,7 kΩ	0,5 W li	2.30	21.-
270 kΩ	0,5 W li	2.30	21.-
4,7 kΩ	1,0 W st	2.50	23.-
62 kΩ	1,0 W li	2.50	23.-
1 MΩ	1,0 W st	2.50	23.-

Widerstände, 500 kΩ, 0,5 Watt, 5 % ±, radiale Anschlüsse. Preis per % 1.50 per % 12.-

Neu: Metallfilm-Widerstände, Typ MLT

Toleranz 10 %, Maße 5 × 1,8 mm φ, 0,125 Watt in Industrieverpackung zu 100 Stück, vorrätige Werte:

Ω	330	1,8	12	82	560
51	360	2,0	13	91	620
56	390	2,2	15	100	680
62	430	2,4	16	110	750
68	470	2,7	18	120	820
75	510	3,0	20	130	910
82	560	3,3	22	150	MΩ
91	620	3,6	24	160	
100	680	3,9	27	180	1,0
110	750	4,3	30	200	1,1
120	820	4,7	33	220	1,2
130	910	5,1	36	240	1,3
150	1000	5,6	39	270	1,5
160		6,2	43	300	1,6
180	kΩ	6,8	47	330	1,8
200	1,1	7,5	51	360	2,0
220	1,2	8,2	56	390	2,2
240	1,3	9,1	62	430	
270	1,5	10	68	470	
300	1,6	11	75	510	

100 Stück je Ohmwert nur DM 4.10

HOCHLAST-WIDERSTÄNDE

Ω	W	Ω	W	Ω	W	Ω	W	Ω	W
0,22	4	68	10	500	4	1600	4	7500	4
3,3	5	75	11	600	6	1800	5	7500	7
3,6	3	85	20	680	4	2200	5	8700	9
15	4	100	5	700	3	2600	3	10000	4
21	5	125	3	700	6	2700	11	18000	4
22	4	180	25	750	3	3000	4	22000	4
30	6	200	4	820	7	3300	5	27000	4
43	25	250	5	1000	3	4300	11	30000	4
51	5	330	3	1000	5	4700	4		
56	3	330	7	1200	4	4700	8		
62	7	360	3	1500	3	6800	4		
62	11	390	5	1500	5	6800	9		

10 Stück je Wert DM 1.20

100 Stück je Wert DM 9.-

Vitrohm-Widerstand, Typ KH 16 025 W, 1,8 Ω, 5 W, 10 Stück 1.50 100 Stück 12.-

Kombinations-Hochlast-Widerstände (Rosenthal)

Typ F	240 Ω/25 W + 7 Ω/10 W	St. 10	St. 100	St.
Typ M	50 Ω/3 W + 50 Ω/3 W + 70 Ω/3 W + 1 kΩ/2 W	-.80	6.50	
Typ N	150 Ω/5 W + 500 Ω/5 W + 1,5 kΩ/3 W	-.80	6.50	
Typ O	60 Ω/4 W + 600 Ω/4 W + 400 Ω/4 W + 400 Ω/4 W	-.80	6.50	
Typ P	39 Ω/8 W + 250 Ω/3 W + 280 Ω/2 W + 470 Ω/3 W	-.80	6.50	

VALVO scheiben- u. stabförmige VDR-NTC-Widerstände

NTC	Typ 4 E Kaltwid. 4 Ω	St. 10	St. 100	St.
	1,8 × 8,7 mm φ	-.40	3.-	22.-
NTC	Typ 2 K 2 H Kaltwid. 2200 Ω	-.40	3.-	22.-
	18 × 3 mm φ			
NTC	Typ VA 1026 Kaltwid. 300–500 Ω	-.40	3.-	22.-
	20 × 13 mm φ			
VDR	Typ E 298 ZZ 02 N – max. = 0,8 W			
	Beta 0,18–0,25, 25 × 5 mm φ	-.35	2.50	19.-

SIEMENS-Heißeleiter

100 Ω	2 × 9 mm φ	-.40	3.-	22.-
10 kΩ	3 × 7 mm φ	-.40	3.-	22.-
10 kΩ	11 × 5 × 1 mm	-.60	4.50	38.-

KERAMISCHE KONDENSATOREN 500 V = (Preise für 100 Stück)

pF	DM	pF	DM	pF	DM	pF	DM
0,3	2.50	10	2.70	33	2.70	90	2.70
0,5	2.50	10,7	2.70	35	2.70	100	2.90
0,6	2.50	11,0	2.70	36	2.70	105	2.90
0,7	2.50	12	2.70	39	2.70	110	2.90
1,5	2.50	13	2.70	40	2.70	112	2.90
1,6	2.50	14	2.70	42	2.70	150	2.90
2,0	2.50	15	2.70	43	2.70	160	2.90
3,9	2.50	16	2.70	47	2.70	180	2.90
4,0	2.50	17	2.70	51	2.70	200	2.90
4,3	2.50	18	2.70	54	2.70	470	2.90
4,7	2.50	19	2.70	56	2.70	1200	3.10
5,6	2.50	22	2.70	60	2.70	2200	3.10
6,0	2.50	24	2.70	62	2.70	3300	3.10
6,8	2.50	25	2.70	68	2.70	4000	3.10
7,0	2.70	26	2.70	75	2.70	4700	3.30
8,2	2.70	27	2.70	80	2.70	5000	3.30
9,0	2.70	30	2.70	82	2.70	6800	3.30

STYROFLEX-Kondensatoren 25 V = (Preise für 100 Stück)

pF	DM	pF	DM	pF	DM	pF	DM
140	1.90	270	1.90	700	1.90	65000	3.30
160	1.90	600	1.90	820	1.90	70000	3.30
200	1.90	620	1.90	840	1.90	75000	3.30
220	1.90	655	1.90	1500	3.10	80000	3.50
dito, jedoch 50 V = (Pre							

dito, jedoch 125 V = (Preise für 100 Stück)

pF	DM	pF	DM	pF	DM	pF	DM
1	2.50	47	2.60	150	2.80	560	2.80
5	2.50	50	2.60	160	2.80	620	2.80
8	2.50	51	2.60	175	2.80	680	2.80
20	2.60	56	2.60	180	2.80	820	2.80
22	2.60	60	2.60	200	2.80	1500	3.10
24	2.60	62	2.60	220	2.80	1800	3.10
27	2.60	68	2.60	240	2.80	2000	3.10
30	2.60	75	2.60	250	2.80	2200	3.10
33	2.60	80	2.60	270	2.80	3000	3.10
35	2.60	82	2.60	300	2.80	4000	3.30
42	2.60	100	2.80	360	2.80	5600	3.30
43	2.60	120	2.80	380	2.80	6800	3.30

dito, jedoch 500 V = (Preise für 100 Stück)

10	2.50	220	2.90	1300	3.30	3000	3.30
24	2.50	230	2.90	2000	3.30	3300	3.30
38	2.50	270	2.90	2200	3.30	3600	3.30
100	2.70	330	2.90	2500	3.30	4000	3.50
180	2.90	400	2.90	2600	3.30	8200	3.50
200	2.90	800	2.90	2800	3.30	10000	3.50
						13000	3.50

VALVO-SCHRAUBTRIMMER

0,8-6/1-6/1,9-5,3/2-9/2,5/20/2,5-25 pF

	St.	10 St.	100 St.
	-15	1.20	9.-

Keramische Scheibentrimmer

2-8/2-10/6-30/10-40/10-45/10-50 pF

		1.50	13.-
	-20	1.50	13.-

Keram. Trimmer für gedruckte Schaltungen

1-40 pF / 3-9 pF

	-25	2.-	15.-
	-25	2.-	15.-

Aus lfd. Fertigung:
Keramische MYLAR-Min.-Scheibenkondensatoren, Betriebsspannung: 50 Volt, Scheibenstärke: 2 mm

		10 St.	100 St.
1 000 pF	5,5 mm Ø	1.50	12.-
2 000 pF	6 mm Ø	1.50	12.-
5 000 pF	6,5 mm Ø	1.50	12.-
10 000 pF	7 mm Ø	2.-	15.-
20 000 pF	7 mm Ø	2.-	15.-
30 000 pF	13 mm Ø	2.50	19.-
40 000 pF	11,5 mm Ø	2.50	19.-
50 000 pF	11,5 mm Ø	2.50	19.-

EROFOL I, Serie 63 V, besonders temperaturfest

		10 St.	100 St.
10 000 pF	15 × 5 mm Ø	2.-	15.-
13 000 pF	18 × 5 mm Ø	2.-	15.-
15 000 pF	13 × 6 mm Ø	2.-	15.-
18 000 pF	14 × 6 mm Ø	2.-	15.-
20 000 pF	16 × 6 mm Ø	2.-	15.-
22 000 pF	17 × 6 mm Ø	2.-	15.-
25 000 pF	14 × 7 mm Ø	2.-	15.-
33 000 pF	19 × 7 mm Ø	2.-	15.-
39 000 pF	19 × 7 mm Ø	2.-	15.-
0,05 MF	19 × 13 mm Ø	2.-	15.-
0,056 MF	21 × 7 mm Ø	2.-	15.-
0,068 MF	21 × 8 mm Ø	2.-	15.-
0,075 MF	21 × 8 mm Ø	2.-	15.-
0,39 MF	25 × 12 mm Ø	2.50	19.-
0,47 MF	28 × 13 mm Ø	2.50	19.-
0,82 MF	29 × 15 mm Ø	2.50	19.-
1,0 MF	35 × 16 mm Ø	3.-	22.-

ERO-Zwerg-Kondensatoren

		10 St.	100 St.
1 000 pF	400 V = 13 × 5 mm Ø	1.50	12.-
1 800 pF	400 V = 9 × 6 mm Ø	1.50	12.-
2 000 pF	400 V = 13 × 5 mm Ø	1.50	12.-
3 000 pF	400 V = 14 × 5 mm Ø	1.50	12.-
3 300 pF	160 V = 11 × 5 mm Ø	1.50	12.-
3 300 pF	630 V = 14 × 6 mm Ø	1.50	12.-
3 900 pF	400 V = 19 × 5 mm Ø	1.50	12.-
4 000 pF	160 V = 11 × 5 mm Ø	1.50	12.-
4 700 pF	125 V = 13 × 5 mm Ø	1.50	12.-
5 600 pF	400 V = 15 × 6 mm Ø	1.50	12.-
7 500 pF	400 V = 15 × 7 mm Ø	1.50	12.-
8 800 pF	160 V = 19 × 5 mm Ø	1.50	12.-
9 100 pF	400 V = 20 × 7 mm Ø	1.50	12.-
10 000 pF	160 V = 19 × 5 mm Ø	2.-	15.-
12 000 pF	160 V = 11 × 5 mm Ø	2.-	15.-
22 000 pF	160 V = 17 × 7 mm Ø	2.-	15.-
33 000 pF	400 V = 15 × 9 mm Ø	2.-	15.-
39 000 pF	100 V = 11 × 7 mm Ø	2.-	15.-
40 000 pF	160 V = 15 × 6 mm Ø	2.-	15.-
47 000 pF	400 V = 15 × 9 mm Ø	2.-	15.-
56 000 pF	160 V = 15 × 7 mm Ø	2.-	15.-
82 000 pF	100 V = 14 × 8 mm Ø	2.-	15.-
82 000 pF	100 V = 17 × 8 mm Ø	2.-	15.-
0,12 MF	160 V = 28 × 12 mm Ø	2.50	19.-
0,15 MF	160 V = 15 × 7 mm Ø	2.50	19.-
0,18 MF	160 V = 16 × 15 mm Ø	2.50	19.-
0,18 MF	400 V = 28 × 12 mm Ø	2.50	19.-
0,2 MF	160 V = 28 × 10 mm Ø	2.50	19.-
0,2 MF	630 V = 43 × 20 mm Ø	2.50	19.-
0,22 MF	160 V = 28 × 11 mm Ø	2.50	19.-
0,25 MF	160 V = 28 × 12 mm Ø	2.50	19.-
0,27 MF	160 V = 29 × 11 mm Ø	2.50	19.-
0,33 MF	160 V = 29 × 10 mm Ø	2.50	19.-
0,39 MF	125 V = 28 × 13 mm Ø	2.50	19.-
0,47 MF	160 V = 30 × 11 mm Ø	2.50	19.-
0,47 MF	400 V = 43 × 19 mm Ø	2.50	19.-
0,47 MF	630 V = 44 × 22 mm Ø	2.50	19.-
0,5 MF	160 V = 33 × 15 mm Ø	2.50	19.-
0,82 MF	160 V = 30 × 15 mm Ø	2.50	19.-
1,0 MF	160 V = 30 × 15 mm Ø	2.50	19.-

ERO-Kondensatoren, Typ „Mini 100“

		mm	10 St.	100 St.
68 pF	500/1500 V	17 × 5 Ø	1.50	12.-
390 pF	1/3 kV	16 × 5 Ø	1.50	12.-
470 pF	1/3 kV	19 × 6 Ø	1.50	12.-
680 pF	500/1500 V	18 × 6 Ø	1.50	12.-
680 pF	1/3 kV	20 × 6 Ø	1.50	12.-
1 000 pF	500/1500 V	17 × 6 Ø	1.50	12.-
1 000 pF	1/3 kV	20 × 7 Ø	1.50	12.-
1 500 pF	500/1500 V	18 × 6 Ø	1.50	12.-
1 500 pF	1/3 kV	21 × 8 Ø	1.50	12.-
2 200 pF	1/3 kV	22 × 6 Ø	1.50	12.-
2 700 pF	500/1500 V	17 × 6 Ø	1.50	12.-
2 700 pF	1/3 kV	21 × 7 Ø	1.50	12.-
3 300 pF	500/1500 V	17 × 6 Ø	1.50	12.-
5 600 pF	250/750 V	11 × 6 Ø	1.50	12.-
10 000 pF	250/750 V	18 × 8 Ø	2.-	15.-
20 000 pF	250/750 V	20 × 6 Ø	2.-	15.-
21 000 pF	250/750 V	20 × 6 Ø	2.-	15.-
22 000 pF	250/750 V	16 × 8 Ø	2.-	15.-
25 000 pF	250/750 V	21 × 6 Ø	2.-	15.-
28 000 pF	250/750 V	20 × 7 Ø	2.-	15.-
30 000 pF	250/750 V	20 × 7 Ø	2.-	15.-
32 000 pF	1/3 kV	27 × 15 Ø	2.-	15.-
33 000 pF	500/1500 V	20 × 9 Ø	2.-	15.-
50 000 pF	250/750 V	23 × 7 Ø	2.-	15.-
56 000 pF	250/750 V	23 × 8 Ø	2.-	15.-
68 000 pF	500/1500 V	29 × 11 Ø	2.-	15.-
82 000 pF	250/750 V	23 × 9 Ø	2.-	15.-
0,1 uF	250/750 V	24 × 13 Ø	2.50	19.-
0,12 uF	250/750 V	21 × 11 Ø	2.50	19.-
0,15 uF	250/750 V	24 × 15 Ø	2.50	19.-

dito, Flachausführung

			2.50	19.-
0,2 MF	500/1500 V	9 × 18 × 33	2.50	19.-
0,15 MF	1/3 kV	14 × 23 × 41	2.50	19.-
0,18 MF	250/750 V	30 × 14 Ø	2.50	19.-
0,22 MF	500/1500 V	37 × 19 × 10	2.50	19.-
0,22 MF	250/750 V	27 × 15 Ø	2.50	19.-
0,22 MF	1/3 kV	17 × 27 × 42	2.50	19.-
0,27 MF	500/1500 V	10 × 19 × 41	2.50	19.-
0,47 MF	250/750 V	31 × 22 × 12	2.50	19.-
0,47 MF	500/1500 V	13 × 23 × 39	2.50	19.-
0,68 MF	500/1500 V	16 × 25 × 35	2.50	19.-

WIMA-MKS-Kondensatoren, für gedruckte Schaltungen

		mm	10 St.	100 St.
100 pF	400 V =	13 × 9 × 5	1.50	12.-
120 pF	400 V =	14 × 9 × 4	1.50	12.-
125 pF	350 V =	14 × 9 × 4	1.50	12.-
15 000 pF	160 V =	12 × 7 × 4	1.50	12.-
15 000 pF	400 V =	11 × 10 × 4	1.50	12.-
33 000 pF	400 V =	12 × 7 × 5	1.50	12.-
4 700 pF	400 V +	12 × 7 × 5	2.-	15.-
10 000 pF	400 V =	12 × 7 × 5	2.-	15.-
22 000 pF	250 V	13 × 9 × 5	2.-	15.-
33 000 pF	100 V	11 × 9 × 4	2.-	15.-
39 000 pF	160 V	12 × 11 × 7	2.-	15.-
39 000 pF	250 V	18 × 11 × 9	2.-	15.-
82 000 pF	400 V	17 × 11 × 7	2.50	19.-
0,1 MF	160 V	17 × 10 × 6	3.-	22.-
0,33 MF	160 V	15 × 12 × 8	3.-	22.-
0,39 MF	250 V	22 × 13 × 8	3.-	22.-

SIEMENS-MKH-Kondensatoren

Kleine Abmessungen, sehr spannungsfest, selbstheilend, temperatur- u. feuchtigkeitsunempfindlich.

			10 St.	100 St.
0,33 uF	250 V	8 × 18 mm	3.70	25.-
0,68 uF	250 V	11 × 25 mm	3.70	25.-
1,0 uF	400 V	16 × 32 mm	5.-	30.-
1,5 uF	400 V	17 × 41 mm	5.60	34.-
1,55 uF	250 V	15 × 31 mm	4.30	28.-

TANTAL-Kondensatoren

			10 St.	100 St.
2,2 uF	35 V	10 × 4 mm Ø	4.50	38.-
3,3 uF	6 V	6 × 3 mm Ø	4.50	38.-
3,3 uF	10 V	6 × 3 mm Ø	4.50	38.-
3,3 uF	20 V	10 × 4 mm Ø	4.50	38.-
3,3 uF	35 V	10 × 4 mm Ø	4.50	38.-
4,7 uF	20 V	10 × 5 mm Ø	5.-	42.-
6,8 uF	20 V	10 × 4 mm Ø	5.-	42.-
4,7 uF	25 V	6 mm Perle	5.-	42.-
25 uF	12 V	12 × 6 mm Ø	5.50	48.-
200 uF	6 V	19 × 9 mm Ø	6.50	58.-

Elkos, Alurohr, freitragend, isoliert, mit Drahtenden

			10 St.	100 St.
4 uF	250/275 V	18 × 19 mm	1.70	15.-
16 uF	250/275 V	47 × 14 mm	3.20	26.-

dito, m. isol. Fuß, f. ged. Schaltg.

			1.80	16.-
2 uF	350/385 V	24 × 9 mm	1.80	16.-
4 uF	250/275 V	24 × 9 mm	1.80	16.-

ELKOS, Alubecher, für gedruckte Schaltungen:

MF	V	mm Ø	10 St.	100 St.
16	350/385	33×30	3.-	22.-
40	250/275	47×18	6.-	48.-
16+8	350/385	33×30	8.-	65.-
32+32	250/385	33×30	8.50	70.-
100+100	350/385	60×35	14.-	110.-
200+25	350/385	60×35	15.-	120.-
50+50+4	350/385	59×30	12.50	95.-
100+100+5	300/340	78×31	10.50	90.-
200+100+5	350/385	78×35	16.-	130.-
200+200+75+25	300/340	78×40	18.-	160.-

		10 St.	100 St.	1000 St.
Silizium-Universal-Dioden	...	-50	3.70	32.-
Germanium-Universal-Dioden	..	-50	3.70	29.-
Germanium-HF-Transistoren, ähnlich AF 137	-50	3.70	32.-

NIEDERVOLT-Elkos, freitragend mit Alurohr und Drahtenden

			10 St.	100 St.
0,5 MF	6/8 V	10 × 5 mm	3.-	26.-
0,5 MF	70/80 V	11 × 5 mm	3.-	26.-
0,5 MF	100/110 V	11 ×		

**Ein Gerät, das hält,
was es verspricht!**

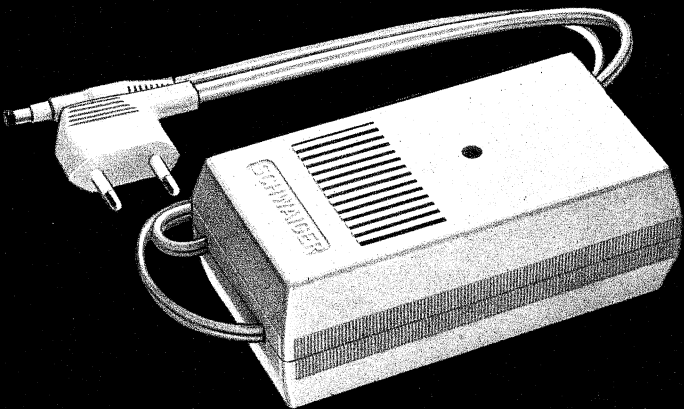

Universal- Netzgerät 2000

zur Versorgung aller Transistorgeräte
aus dem Lichtnetz (Taschenempfänger,
Kofferempfänger, Cassetten-Tonbandgeräte)
mit Europa-Netzstecker für 220 V/50...60 Hz

regelbar von **6 bis 12 V**

max. Belastbarkeit **400 mA**

elektronisch spannungsstabilisiert
und kurzschlußsicher

Typ 2000: Anschlußfertig mit Adapterschnur
und Koaxialstecker nach DIN 45.323
für Geräte mit Normeinspeisungs-
buchse (für ältere Geräte passende
Adapterstecker lieferbar)

Typ 2000 B: Eingebaute Koaxial-Steckbuchse
(\varnothing 2,5 mm) zum Anschluß handels-
üblicher Adapterkabel

Abmessungen: 120 x 65 x 45 mm

12 Monate Garantie

SCHWAIGER

CHRISTIAN SCHWAIGER
Elektroteile GmbH · 8506 Langenzenn
Ruf (0 90 31) 4 11 · Telex 06 22 394

AUMANN

Wickeleinheit WU

mit Miniaturspulen-Wickeleinrichtung

M
CONCEPTION

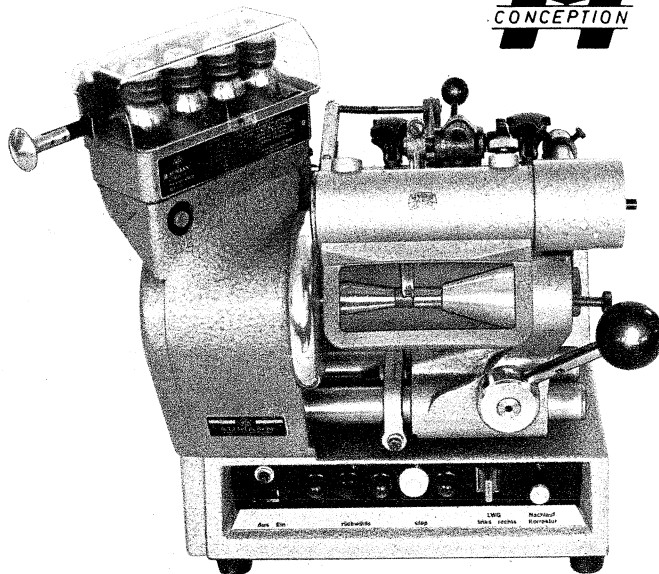

Ein spezielles Feinstverlegege-
triebe mit elektromagnetischer
Umschaltung (M-Conception)
sorgt für eine präzise Drahtver-
legung im stufenlos einstellba-
ren Wickelbreitenbereich von 1
bis 12 mm.

Eine Breitraum-Leuchtlupe er-
leichtert beim Einrichten und
auch während des Wickelns das
Beobachten des Wickelraumes.
Die Lupe ist in allen Richtungen
verstellbar und kann wegge-
schwenkt werden.

Die Maschine ist darüber hinaus
mit allen technischen Mitteln
ausgerüstet, die ein wirtschaf-
liches und bequemes Spulen-
wickeln ermöglichen.

Fordern Sie bitte von unserer
Abt. Ig technische Unterlagen.



AUMANN

WILLY AUMANN KG 4992 ESPELKAMP

Beuthener Straße 18 · Telefon (057 72) 1 60 · Telex 97 414

die neue Wickeltechnik

Subminiatur- induktivitäten

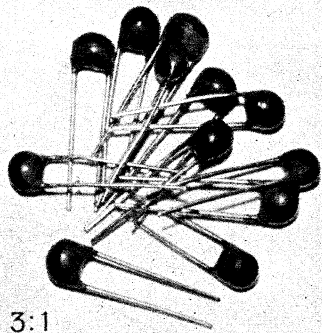

Bauform 74.01

3:1

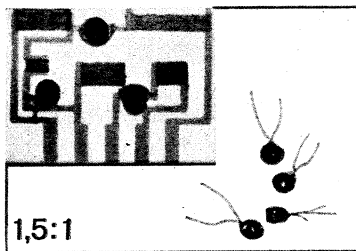

Bauform 75.01

1,5:1

Technische Daten:

Induktivitätsbereich: 0,15 μ H ... 100 μ H
 Induktivitätstoleranz: $\pm 20\%$ für $L \leq 2,2 \mu$ H
 $\pm 10\%$ für $L > 2,2 \mu$ H
 Güte Q: 40
 Gleichstromwiderstand: 0,1 Ω ... 12 Ω
 Belastung: max. 50 mW bei 40°C Umgebungst.
 max. 20 mW bei 85°C Umgebungst.
 Betriebstemperaturbereich:
 Untere Grenztemperatur - 55°C
 Obere Grenztemperatur +110°C

Ausführungen:

74.01: Steckbar, parallele Anschlußdrähte mit Drahtabstand 2,5 mm, Kunstharzummhüllung.
 75.01: Nicht umhüllte Ausführung in Chipform zum direkten Einlöten in Mikroschaltungen.

Anwendung:

Zur Verdrosselung oder Entzerrung in Schaltungen der Hochfrequenztechnik.

Bitte verlangen Sie ausführliche Informationen.

50 Jahre Jahre

Bauelemente für die Elektronik
 Zuverlässigkeit · Präzision · Stabilität



Richard Jahre
 Spezialfabrik für Kondensatoren
 1000 Berlin 30
 Lützowstraße 90
 Tel: 0311-131141 · Telex: 184119

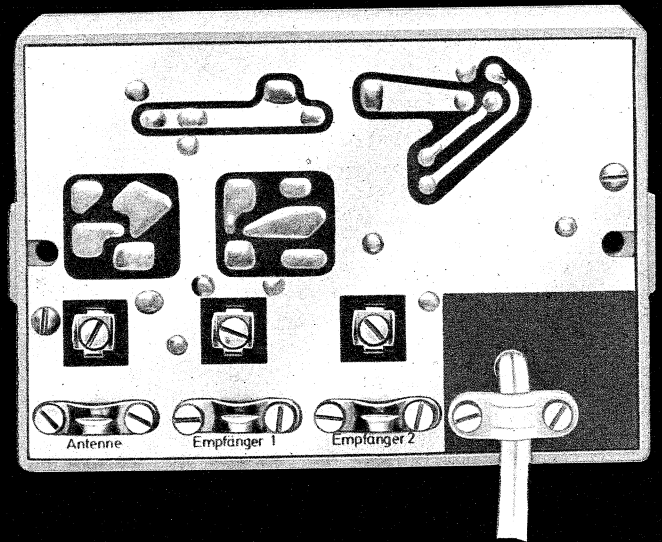

2-Geräte- Verstärker 5599

Ein besonders preisgünstiger Breitband-Verstärker mit eingebautem Netzteil für alle FS-Programme, speziell zum Anschluß von 2 Fernsehempfängern an eine vorhandene Niederführung bzw. Steckdose oder als Verteilerverstärker für Neuanlagen mit 2 Ableitungen.

Frequenzbereich	20–860 MHz (Kanal 2–60 und UKW)	
Eingang	1 Eingang 60 Ω gemeinsam für alle Bereiche	
Ausgang	2 Ausgänge 60 Ω für alle Bereiche Bei Verwendung nur eines Ausganges bleibt der zweite Ausgang offen	
Verstärkung	VHF/Band I und III und UKW	12 dB*
	UHF/Band IV und V	10...8 dB*
Rauschzahl	VHF/Band I und III und UKW	3,5 kTo
	UHF/Band IV und V	3,5–6,0 kTo

max. Ausgangsspannung	50 mV bei 60 dB Intermodulationsabstand*
Betriebsspannung	24 V
Bestückung	2 Siliziumtransistoren
Stromversorgung	eingebautes Netzteil Anschlußspannung 220 V~
Gehäuseabmessungen	120 x 80 x 45 mm

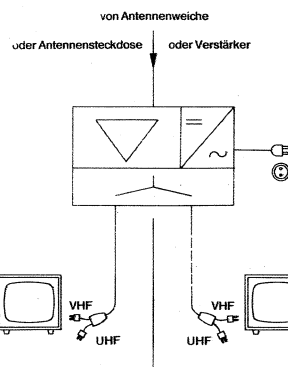

* + 2 dB Verstärkung bzw. + 10 mV Ausgangsspannung, wenn nur 1 Ausgang verwendet wird.

Befestigungsschrauben und Wanddübel werden mitgeliefert

SCHWAIGER

CHRISTIAN SCHWAIGER
 Elektroteile GmbH · 8506 Langenzenn
 Ruf (0 90 31) 4 11 · Telex 06 22 394

Meßinstrumente

Güteklasse 1,5 Güteklasse 2,5

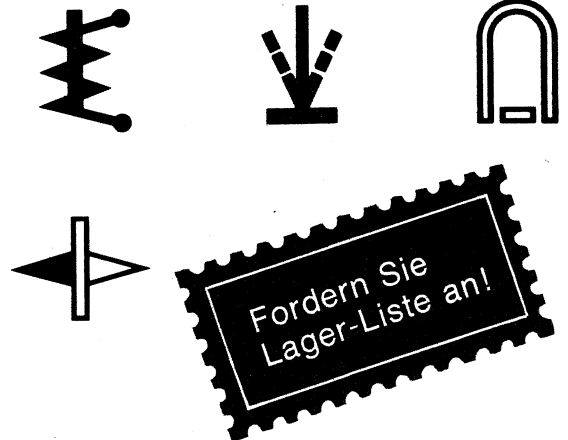
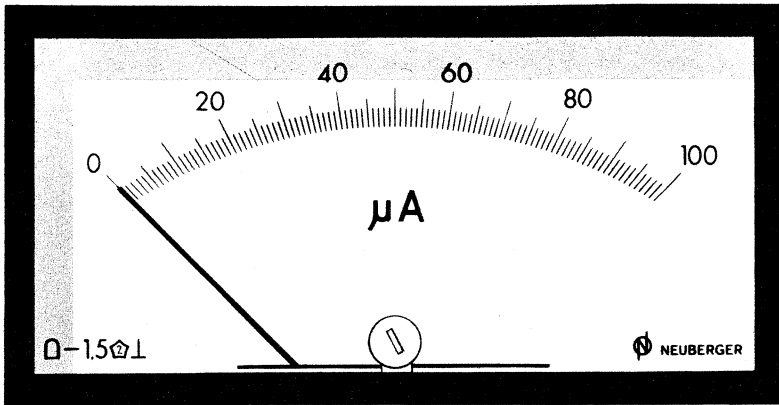

BADER KÖLN

**Großhandlung
für elektronische
Bauelemente**

5 Köln 1 Lindenstr. 54 Tel. 02 21 / 24 16 09

Vertragshändler der Fa.  **NEUBERGER** Meßinstrumente

Hochspannungsfeste Steckverbindungen

Hochspannungsfeste Röhrenfassungen für Dy 86 – GY 501

IKBI

Halterungen für Stabgleichrichter

Röhrenfassungen

Miniatur-Steckleisten für gedruckte Schaltungen

Lötstützpunkte

Miniatur-Lötleisten

Lötleisten

EMR

Klar & Beilschmidt
Landshut/Ergolding-West
**Elektromechanik
Rohr GmbH**
Landshut/Ergolding-West

Verwaltung in 83 Landshut 1 · Postfach · Tel. 08 71 / 2 10 81 / 82 · Telex 058 203

LEADER

Am meisten verlangt

5-Zoll-Oszilloskop

Frequenzbereich: Nf bis Farbfernsehen

Modell LBO-501

Der LBO-501 erfüllt die Anforderungen nach einem kompakten Gerät, welches alle wünschenswerten Besonderheiten auf folgenden Gebieten in sich vereinigt: Fernsehempfänger-Service für Schwarzweiß- und Farbgeräte, Fließband-Kontrollen, Anwendung im Unterricht und im Laboratorium.

Besonderheiten

- Hohe Vertikalempfindlichkeit, 20 mV_{ss}/cm zwischen 0 Hz und 7 MHz.
- Getriggerte Zeitablenkung von 0,2 μs/cm bis über 0,5 s/cm über alles.
- Vertikal- und Horizontalwobbelung zum Beobachten von Fernsehsignalen.
- Hochstabile Zeitbasis unabhängig von Netzspannungs-Schwankungen.
- Vertikalamplitude eichbar mit drei Rechteckspannungen.
- Kompakt und leicht aufgebaut.

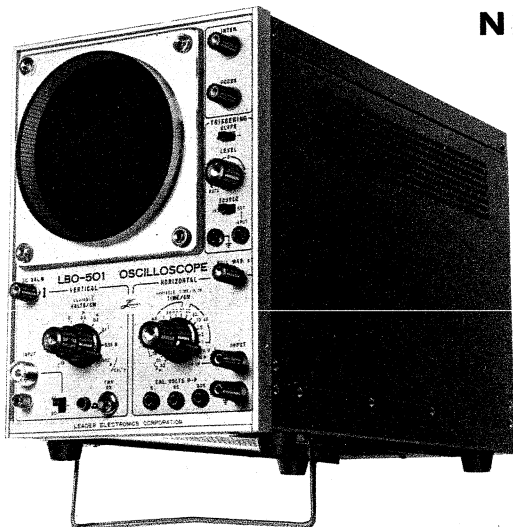

NEU

Technische Daten

Vertikalverstärker	
Empfindlichkeit	20 mV _{ss} /cm bis 10 V _{ss} /cm in 9 Stufen der Folge 2-5-10
Bandbreite (-3 dB)	0 Hz oder 2 Hz...7 MHz
Anstiegszeit	ca. 0,05 μs
Eingangsimpedanz	1 MΩ parallel 33 pF
Eichung	
Rechteckspannungen	0,05 bis 0,5 und 5 V _{ss} /ca. 1 kHz
Horizontalverstärker	
Empfindlichkeit	besser als 200 mV _{ss} /cm
Bandbreite (-3 dB)	2 Hz...200 kHz
Eingangsimpedanz	1 MΩ parallel 40 pF
Zeitbasis	
Kippgeschwindigkeiten	1 μs/cm...0,2 c/cm, in 17 Stufen der Folge 1-2-5, Fernsehen: Vertikal (30 Hz) und horizontal (15,75 kHz/2)
Vergrößerung	x 5 (max. 0,2 μs/cm)
Ablenkung	getriggert und automatisch
Triggerflanke	+ und -
Katodenstrahlröhre	
Typ	5 UP 1 F (oder 5 UP 7 auf Wunsch)
Bildfläche	10 cm x 8 cm
Größe und Gewicht	27 cm x 20 cm x 42 cm, ca. 10 kg

C. MELCHERS & COMPANY

28 Bremen, Schlachte 39-40, Telefon 04 21/3 16 91

LEADER ELECTRONICS CORP.

850, Tsunashima, Kohoku-ku, Yokohama, Japan.

Die ideale Lösung auch bei schwierigen Empfangsproblemen!

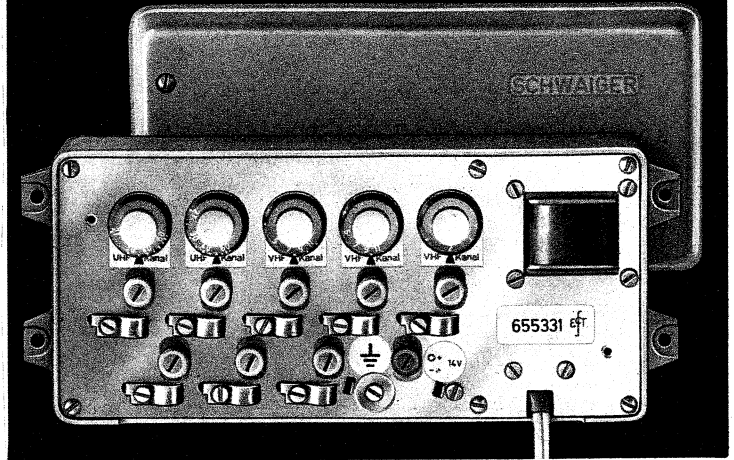

Anschlußfertig vorbereitete
Kombi 5 Verstärkeranlagen
mit hoher Kreuzmodulationssicherheit

- 5 Knöpfe = 5 selektive Verstärker auf jeden beliebigen Kanal einstellbar
- Bestückung nach Wunsch:
bis zu 5 Verstärkereinheiten (UHF, VHF, UKW) oder Weicheneingänge
- Eingänge 60 Ohm — über Symmetrierglieder auch 240 Ohm
- UHF-Eingänge auch für gemeinsame UHF-Breitbandantenne
- Gemeinsamer Ausgang — wahlweise 2 Ausgänge
- Netzteil eingebaut oder getrennt für Fernspeisung
- Hohe Verstärkung: 20—30 dB
Kleine Rauschzahl: 3—4 kTo

Das **Kombi 5**-System bietet Ihnen perfekte Technik zu einem erstaunlich niedrigen Preis.
Informieren Sie sich genau — fordern Sie ausführliche Unterlagen bei uns an.

SCHWAIGER

CHRISTIAN SCHWAIGER
Elektroteile GmbH · 8506 Langenzenn
Ruf (0 90 31) 4 11 · Telex 06 22 394

Philips schließt eine Lücke im Empfangsnetz.

Philips Fernseh- und Rundfunktechnik ist seit vielen Jahrzehnten zum weltweiten Qualitätsbegriff geworden! Doch Gerätequalität allein genügt nicht. Guter Empfang ist abhängig von der Qualität der Antenne. Das ist auch der Grund, warum Philips jetzt ein umfassendes Antennen-Programm auf den deutschen Markt gebracht hat. Sorgfältig angepaßt an hiesige Sende- und Empfangsverhältnisse. Genau abgestimmt auf den luxurgewohnten Empfangskomfort anspruchsvoller Fernseh- und Rundfunkteilnehmer.

Exakt abgestuft nach den Größenordnungen von Einzel-, Mehr- und Vielfamilienhäusern.

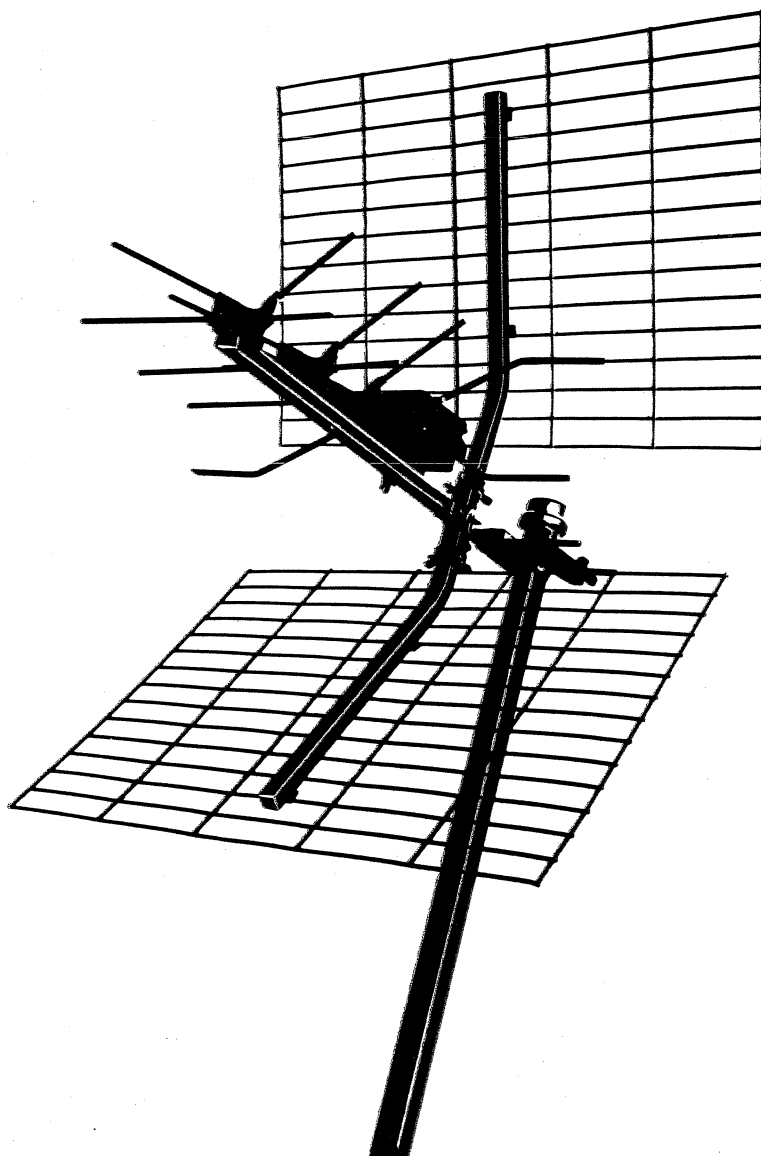

PHILIPS

DEUTSCHE PHILIPS GMBH ANT 8494

Die gute Industrieform

In die alljährlich in Hannover veranstaltete Sonderschau „Die gute Industrieform“ aufgenommen zu werden, ist für jeden Hersteller von technischen Gebrauchsgütern eine hohe Ehre und läßt manchen Produzenten über seinen eigenen Schatten springen, was heißen soll: Trotz einigem Widerstreben überlassen die Firmen der Jury zur Auswahl auch Geräte, die noch nicht lieferbar sind, sondern erst innerhalb eines Jahres auf den Markt kommen.

Das galt in diesem Jahr u. a. für die Firma Bang & Olufsen, die mit zwei Geräten auf der Schau vertreten war, die aber erst im Herbst dieses Jahres bzw. ab 1971 lieferbar sind. Insgesamt wurden sieben Erzeugnisse der dänischen Firma aus Struer ausgezeichnet.

Bild 1 zeigt das von Jacob Jensen entworfene Empfangsgerät Beomaster 1200 (Typ 2501), ein AM/FM-Stereo-Steuergerät, dessen Oberfläche fast ganz von der rechenstabähnlichen Skala, den Flachbahneinstellern und den Tasten eingenommen wird. Die Schaltung ist für Lang-, Mittel- und Ultrakurzwellen ausgelegt.

In Bild 2 ist der neue Hi-Fi-Stereo-Plattenspieler Beogramm 1200 (Typ 5214) zu sehen, ebenfalls von Jacob Jensen entworfen. Die Platten ruhen auf zehn Gummipuffern und der Mittelunterstützung. Rechts wird die Plattengröße (17 cm, 25 cm und 30 cm), links die Geschwindigkeit (45 U/min, 33 $\frac{1}{3}$ U/min) eingestellt.

Von Braun AG waren sogar 17 Produkte in die Schau form-schöner Geräte auf der Hannover-Messe aufgenommen worden, verteilt auf die Unterhaltungselektronik, den Film- und Dia-Sektor, auf elektrische Haushaltsgeräte, Rasierer, Leuchten und Lehrsysteme. Bild 3 zeigt die preisgekrönte Hi-Fi-Anlage Studio 500, bestehend aus Verstärker CSV 500, Tuner CE 501 und Plattenspieler PS 500. Das ferner dazu gehörende TB-Gerät TG 550 und die Lautsprecherboxen L 610 sind im Bild nicht zu sehen.

Braun teilt mit: „Im Gesamtdurchschnitt wurden 30 % der von den Herstellern eingereichten Vorschläge von der Jury in die Schau aufgenommen. Bei Braun waren es 90 %“.

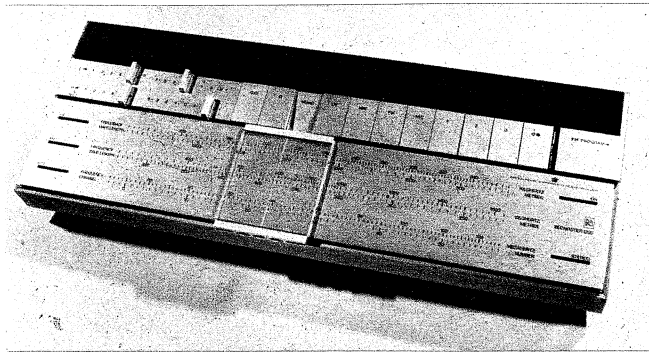

▲ Bild 1. Beomaster 1200
– Typ 2501 – AM/FM-Stereo-Empfänger,
Design: Jacob Jensen
(Aufnahme: Schwahn)

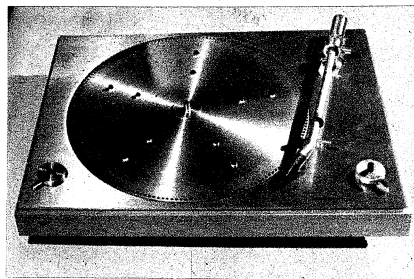

◀ Bild 2. Beogramm 1200
– Typ 5214 – Hi-Fi-Stereo-Plattenspieler,
Design: Jacob Jensen
(Aufnahme: Schwahn)

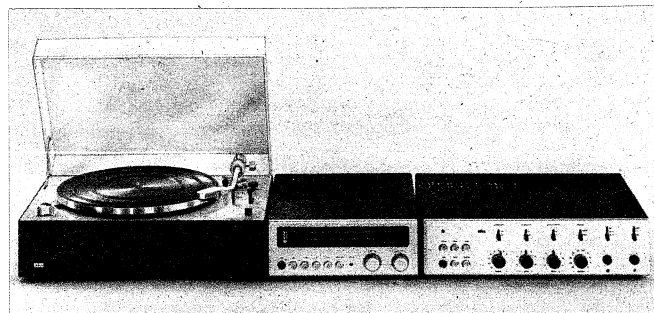

▼ Bild 3. Braun-Hi-Fi-Bausteinanlage studio 500. Sie erhielt auch im Wettbewerb um den Bundespreis „Gute Form“ einen ersten Preis

Das Fotokopieren aus der FUNKSCHAU ist nur mit ausdrücklicher Genehmigung des Verlages gestattet. Sie gilt als erteilt, wenn jedes Fotokopierblatt mit einer 10-Pf-Wertmarke versehen wird (von der Inkassostelle für Fotokopiegebühren, Frankfurt/Main, Gr. Hirschgraben 17/19, zu beziehen). – Mit der Einsendung von Beiträgen übertragen die Verfasser dem Verlag auch das Recht, die Genehmigung zum Fotokopieren laut Rahmenabkommen vom 14. 6. 1958 zu erteilen.

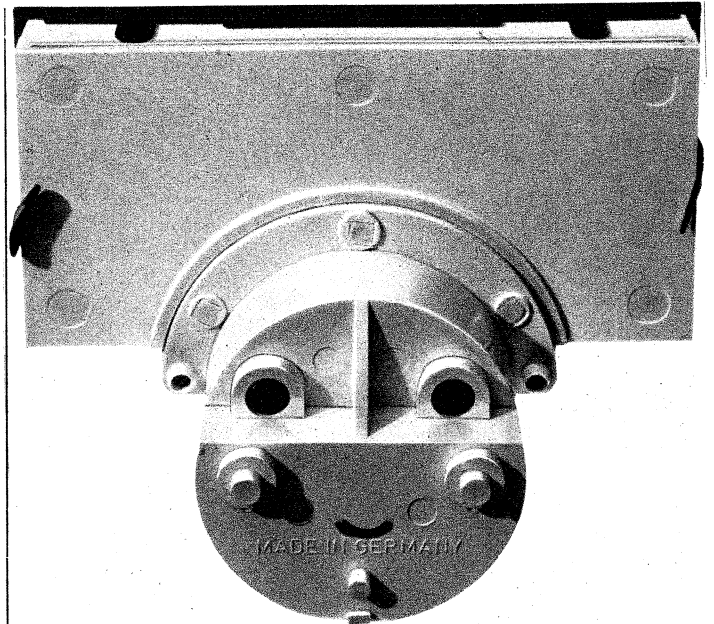

Jedes Ding hat zwei Seiten.

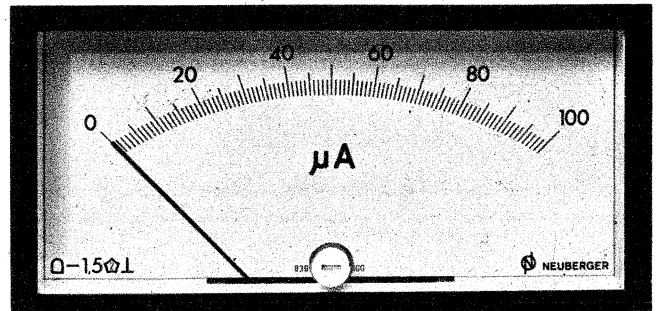

Wie finden Sie diese?

Wir stellen Ihnen hier einen neuen Instrumententyp vor, der das Wesentliche klar nach vorne kehrt: den großen Flachskalennbogen. Linear. Gut ablesbar.

Dahinter steckt aber mehr: die verfeinerte Technik. Drehspulmeßwerk Klasse 1,5. Die ausgereifte Klemm-Montage. Der 1 mm-Flachrahmen. Nullpunkt-korrektur im Skalenfeld (keine Frontplattenbohrung nötig).

Fordern Sie den Prospekt FS-RU 70 an.



NEUBERGER

MESSINSTRUMENTE KOMMANDITGESELLSCHAFT
D - 8000 MÜNCHEN 25 - STEINERSTRASSE 16

Funk- Entstörfilter

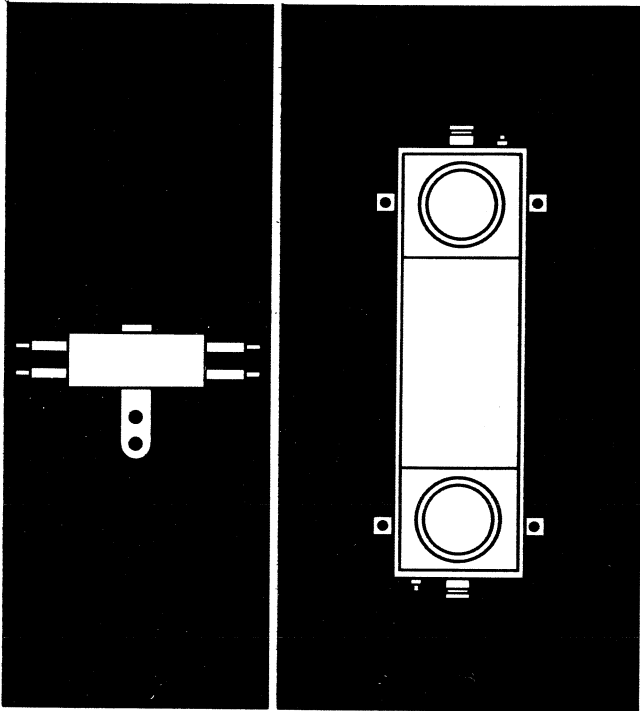

Entstörfilter im Metallrohr mit Befestigungslasche für die Funk-Entstörung von Geräten und Maschinen, die an 2-Phasen Wechselstromnetzen betrieben werden. Querkapazität 0,1 μ F; Schutzkapazität 2 x 2500 pF. Induktivitäten von 2 x 1 bis 2 x 6 mH. Betriebsströme von 1 bis 16 A. Entstörschwärzung von 0,1 MHz bis 50 MHz. Der Dämpfungsbereich der Störspannung liegt zwischen 40 und 50 dB.

Entstörfilter als Vorschaltgeräte im Metallgehäuse mit HF-dichten Kammern. Zweileiter- und Vierleitertypen

- I) für Sammelsteuerungen (z. B. Aufzüge, Datenverarbeitungsanlagen usw.) wenn der Funkstörgrad „N“ gefordert wird.
Für Betriebsströme von 6 - 500 A.
- II) speziell für die Entstörung von gesteuerten Halbleitern (z. B. Wechselrichter und Gleichrichter).
Für Betriebsströme von 10 bis 35 A.
- III) für Anlagen und Geräte, wenn der Funkstörgrad „K“ gefordert wird. Ferner für die Netzverriegelung von Prüfkabine sowie Meßkabinen für Technik und Medizin. Diese Entstörfilter weisen über einen weiten Frequenzbereich eine sehr hohe Störspannungsdämpfung auf und sind daher für höchste Anforderungen geeignet.
Für Betriebsströme von 6 bis 140 A.

Hydrawerk AG., 1 Berlin 65, Drontheimer Str. 28/34

Internationales Bodensee-Treffen '70 der Funkamateure

Zum neunten Mal werden am 4. und 5. Juli 1970 Amateurfunken aus aller Welt nach Konstanz reisen, um alte Ätherfreundschaften zu festigen oder um „drahtlose Freunde“ zum ersten Mal selbst zu sehen. Traditioneller Treffpunkt ist das historische Konzilgebäude am Hafen.

Dort stellt die Amateurfunkindustrie im Rahmen einer Geräte-Neuheiten aus, an beiden Tagen finden Wettbewerbe der fahrbaren Funkstationen statt, in der Umgebung von Konstanz werden drahtlose Fuchsjagden (Peilwettbewerbe) abgehalten, eine Leitfunkstelle spricht mit anfuhrnden und abreisenden Mobilstationen sowie mit der ganzen Welt.

Die Fernmeldeverwaltungen der Nachbarländer erteilen an Ort und Stelle ohne alle Formalitäten Gastlizenzen für Ausländer, die mit ihren Funkfahrzeugen (Mobilstationen) durch die Gastländer reisen wollen. Damit honoriert man international die bewährte Funkdisziplin der Amateure, die darauf ein bißchen stolz sein dürfen.

die nächste funkschau bringt u. a.:

EVR: Kompromiß oder Alternative? Eine ausführliche Darstellung der Technik (Aufnahme, Vervielfältigung und Wiedergabe) des Kassetten-Fernsehsystems der CBS

Zur Zuverlässigkeit von Sende-Leistungstransistoren für die Amateur-Lizenzklasse C

Ein akustisch wirkendes Schlaftherapiegerät

Exakter Farbgleich beim Fernsehsender

Nr. 13 erscheint als 1. Juli-Heft · Preis 2.50 DM
im Vierteljahresabonnement einschließlich anteiliger Post- und
Zustellgebühren 11.90 DM

Funkschau

Fachzeitschrift für Radio- und Fernsehtechnik,
Elektroakustik und Elektronik

vereint mit dem
RADIO-MAGAZIN

Herausgeber:
FRANZIS-VERLAG G. Emil Mayer KG, München
Verlagsleiter: Erich Schwandt
Chefredakteur: Karl Tetzner

Stellvertretender Chefredakteur: Joachim Conrad
Redaktion: Henning Kriebel, Fritz Kühne, Hans J. Wilhelm
Anzeigenleiter und stellvertretender Verlagsleiter: Paul Walde
Stellvertretender Anzeigenleiter: Gerhard Walde
Vertriebsleiter: Georg Geschke

Erscheint zweimal monatlich, und zwar am 10. und 25. jeden Monats.

Zu beziehen durch den Buch- und Zeitschriftenhandel, unmittelbar vom Verlag und durch die Post.

Bezugspreise: Preis des Einzelheftes 2.50 DM. Vierteljahresbezugspreis 11.60 DM plus -30 DM anteilige Post- und Zustellgebühren = 11.90 DM. Kalenderjahresabonnement 42 DM zuzüglich Versandkosten. In den angegebenen Preisen ist die Mehrwertsteuer in Höhe von 5,21 % (Steuersatz 5,5 %) mit enthalten. — Im Ausland: Jahresbezugspreis 48 DM zuzüglich 6 DM Versandkosten, Einzelhefte 2.50 DM.

Redaktion, Vertrieb und Anzeigenverwaltung: Franzis-Verlag, 8000 München 37, Postfach (Karlstr. 37). — Fernruf (08 11) 59 65 46. Fernschreiber/Telex 522 301. Postscheckkonto München 57 58.

Hamburger Redaktion: 2000 Hamburg 73 — Meiendorf, Künnekestr. 20 — Fernruf (04 11) 6 78 33 99. Fernschreiber/Telex 213 804.

Verantwortlich für den Textteil und für die Nachrichtenseiten: Joachim Conrad, für den Anzeigenteil: Paul Walde, sämtlich in München. — Anzeigenpreise nach Preisliste Nr. 15. — **Verantwortlich für Österreich-Ausgabe:** Ing. Ludwig Ratheiser, Wien.

Auslandsvertretungen: Belgien: Internationaal Persagentschap PVBA, Karel Govaertsstraat 56-58, Deurne-Antwerpen. — Dänemark: Jul. Gjellerups Boghandel, Kopenhagen K., Solvgade 87. — Niederlande: De Muiderkring N. V., Bussum, Nijverheidswerf 17-19-21. — Schweiz: Verlag H. Thali & Cie., Hitzkirch (Luzern).

Alleiniges Nachdruckrecht, auch auszugsweise, für Holland wurde dem Radio Bulletin, Bussum, für Österreich Herrn Ingenieur Ludwig Ratheiser, Wien, übertragen.

Druck: G. Franz'sche Buchdruckerei G. Emil Mayer
8000 München 2, Karlstr. 35, Fernspr.: (08 11) 59 65 46
Die FUNKSCHAU ist der IVW angeschlossen.



Bei Erwerb und Betrieb von Funkprechgeräten, drahtlosen Mikrofonen und anderen Sendeeinrichtungen in der Bundesrepublik sind die geltenden gesetzlichen und postalischen Bestimmungen zu beachten.

Sämtliche Veröffentlichungen in der FUNKSCHAU erfolgen ohne Berücksichtigung eines eventuellen Patentschutzes, auch werden Warennamen ohne Gewährleistung einer freien Verwendung benützt.

Printed in Germany. Imprimé en Allemagne.

Beilagenhinweis: Dieser Ausgabe liegt ein Prospekt der Firma Fuba Hans Kolbe & Co., 3202 Bad Salzdetfurth, Postfach 49, bei.

briefe an die funkschau

Die abgedruckten Briefe enthalten die Meinung des betreffenden Lesers, die mit der der Redaktion nicht übereinzustimmen braucht. Das Recht der sinnwahren Kürzung muß sich die Redaktion vorbehalten; deshalb ist es zweckmäßig, Briefe kurz zu halten und auf das Wesentliche zu beschränken. — Schreiben Sie uns Ihre Meinung, geben Sie uns Anregungen. Bei allgemeinem Interesse drucken wir Ihre Zuschrift gern ab.

Elektronik ist auch Elektrotechnik

FUNKSCHAU 1970, Heft 2, Seite 29

Die von Herrn Limann dargelegte Meinung weckt Zustimmung — aber auch Widerspruch. Die intensive und sinnfällige Vermittlung von Grundlagenkenntnissen der Elektrizitätslehre würde einem auszubildenden Elektrotechniker eine spätere Fortbildung zum Elektroniker ganz sicher erleichtern. Eine völlige Integration dieser Sparten im Sinne: Elektriker = Elektroniker, ist sicher zu weit gegriffen und scheint weder möglich, noch erstrebenswert. Selbst im Wissen, daß die Elektronik auch tiefer in das Gebiet der klassischen Elektrotechnik eingreifen wird, erscheinen die Aufgabengebiete des „Elektrikers“ und „Elektronikers“ doch zu verschieden. Das gleiche gilt für die Anforderungen an den in diesen Sparten Auszubildenden.

Der erwähnte Vergleich zwischen pferdebespanntem und traktorbezogenem Pflug hinkt deshalb im Sinne der Limannschen Darstellung erheblich, betrachtet man die Anforderungen an den hierbei tätigen Menschen. Wieder aufs Fach bezogen: Ein Elektroniker wird sicher eine Wechselschaltung und manches andere aus dem Gebiet der Elektrotechnik „hinkriegen“ — wäre es aber sinnvoll, z. B. für die Elektroinstallation jetzt Elektroniker auszubilden?

Voll zuzustimmen ist aber dem Verlangen nach einer Reform in der Ausbildung und der Vermittlung von Grundlagenkenntnissen, und zwar in allen mit Elektrizität befaßten Fachgebieten. Herr Limann zeigt treffend die Möglichkeit auf, Vorgänge aus der Elektronik verständlich darstellen zu können. Daß dies nicht allgemein schon geschieht, liegt offenbar in einer gewissen Trägheit, aber auch in einer „Scheu“ vieler Auszubildender und Lehrer vor dem Fachgebiet Elektronik. An dieser Scheu sind wieder die Elektro-

niker selbst gar nicht so schuldlos. Man treibt hier doch zu gerne ein wenig „Magie“ mit unverständlichen Begriffen und Wortspielereien. Der Uneingeweihte steht dann staunend vor dem in der Sonne seines Könnens strahlenden Meister.

Von der möglichen vereinfachten Darstellung der meisten Vorgänge nach den ewig gültigen Grundregeln der Elektrizitätslehre würden dann auch die in der elektronischen Praxis Auszubildenden profitieren. Schließlich müssen (oder sollten?) auch sie diese Elementargesetze gründlich erlernen. Daran gewöhnt, möglichst alle Vorgänge darauf zurückzuführen, würde ihnen das Verständnis auch schwieriger Schaltungen wesentlich erleichtert. Hat der praktisch tätige Elektroniker begriffen, daß ein Transistor ein veränderbarer und steuerbarer Widerstand ist, so kann er mit ihm arbeiten und seine Funktion in einer Schaltung verstehen. Auch, wenn ihm Begriffe wie „Löcherwanderung“ und „Defektelektronen“ nicht geläufig sind. Wobei der letztere Begriff ein Typ dieser unverständlichen Wortspielereien ist: Wo schon gäbe es defekte Elektronen?? (Entnommen einem Lehrbuch [!] über Transistortechnik.)

Vielleicht fehlt hier wirklich nur geeignete Literatur, um einen Wandel einzuleiten und diese „Alchemie“ ihrer Geheimnisse zu entkleiden. Der so bewährte „Theoretiker der Praxis“, Herr Limann, könnte hier möglicherweise Neuland erschließen.

A. Kirschner, Osterode

Das 4. Hörfunkprogramm nur für Kraftfahrer?

FUNKSCHAU 1970, Heft 9, Seite 307.

Seitens der Rundfunkhörer ist es sehr zu begrüßen, wenn sich die Anstalten der ARD um die Zuteilung des UKW-Bereichs 100 bis 104 MHz bemühen. Der derzeitige UKW-Bereich quillt bereits über. Guter Stereoempfang ist bei dem 100-kHz-Raster schlecht möglich. Aber bei Erweiterung des UKW-Bereichs würden Exklusivkanäle für die UKW-Hauptsender zur Verfügung stehen.

Um so bedauerlicher ist es, wenn diese Kanäle für ein Programm verpölpelt werden sollen, das doch nur 25% der Kraftfahrer erreicht, vorausgesetzt, daß alle eingeschaltet haben und außerdem gerade den „richtigen“ Streckenabschnittsender erwischen haben. Das Suchen nach dem richtigen Sender ist also noch eine zusätzliche Belastung für den Kraftfahrer. Außerdem ist dieser Plan nicht so billig wie geschildert, weder sender- noch programmseitig. Er führt



Dekadischer Überlagerungs-Frequenzmesser FM 1 G 300 Hz... 1 GHz



- Frequenzmeßbereich 300 Hz ... 1 GHz (Grundbereich 300 Hz ... 31 MHz)
- Fehlergrenzen der Vergleichsfrequenz $< 5 \cdot 10^{-6}$ /Monat
- Erforderliche Eingangsspannung ≥ 10 mV_{eff} an 50 Ω
- Differenzfrequenz: Bandbreite (umschaltbar) 10 Hz, 100 Hz, 1 kHz, 10 kHz, und 100 kHz
- Ausgang für Frequenzzeiger und Schreiber $\geq 1,0$ V_{eff} EMK, Ri = 600 Ω
- Anzeige: optisch (Schwebungsinstrument); akustisch (Lautsprecherlautstärke regelbar)
- Abmessungen: 444 x 184 x 300 mm, Gewicht: ca. 15 kg

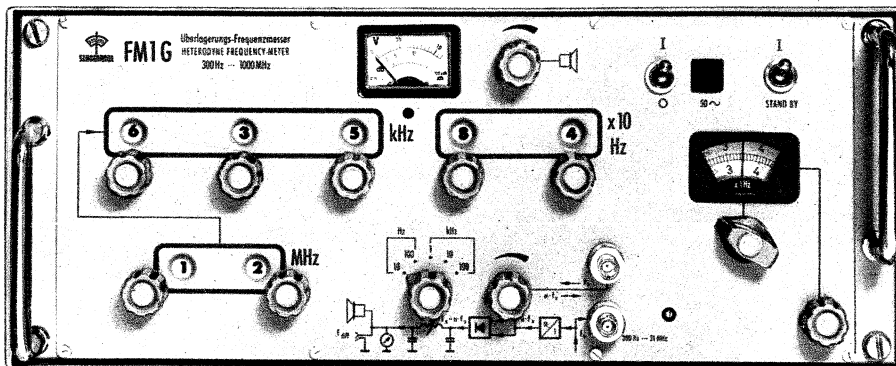

Die für Geräte dieser Preisklasse ungewöhnlich feine Abstufung im Grundfrequenzbereich 300 Hz bis 31 MHz (quarzgenaue 10-Hz-Schritte) ergibt in Verbindung mit dem kleinen Fehler (0,05 Hz) der abschaltbaren Interpolationsstufe auch bei Messungen mit Oberwellen außerordentlich kleine Fehlergrenzen. Das Gerät besitzt optische und akustische Schwebungsanzeige sowie einen auf fünf Bandbreiten zwischen 10 Hz und 100 kHz umschaltbaren Frequenzdifferenzgang. Netz- und Batteriebetrieb ist möglich (mit Stand-by-Schaltung bei beiden Betriebsarten sofortige Betriebsbereitschaft).

Der Dekadische Überlagerungsfrequenzmesser eignet sich hervorragend für den Service an Sprechfunkanlagen, vor allem zum Eichen und Nachstellen der Quarzoszillatoren und für Messungen an den Selektiv-Rufeinrichtungen.

ROHDE & SCHWARZ - MÜNCHEN

Technische Unterlagen und ausführliche Informationen erhalten Sie von Rohde & Schwarz, 8 München 80, Mühldorfstraße 15, Telefon (08 11) 40 19 81, Telex 5-23703

Das neue Flachform-Relais für gedruckte Schaltungen

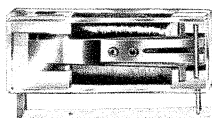

Oben sehen Sie es in Originalgröße. Bauhöhe: 10,5 mm. Grundfläche: 27,5 x 15 mm. Gehört zu den niedrigsten Relais, die die Industrie für den Einsatz in elektronischen Schaltungen bietet (z. B. für 15 mm Abstand zwischen den Leiterplatten in Baugruppenträgern nach DIN 41 494 oder ASA C 83.9). Schaltleistung maximal 30 W bzw. 100 VA bei 110 V- / 125 V~. Ansprechzeit 6 ms bei 1,5facher Ansprechregung. Abfallzeit ca. 2 ms. Preisgünstiges Kleinrelais mit einem Wechsler.

Nähere Informationen:

ALOIS ZETTLER GMBH 8 München 5, Holzstraße 28-30, Tel. 26 01 81

ZETTLER

kaum zu einer besseren Verkehrsregelung, dafür ist der Plan vom System her zu schwerfällig.

Deshalb möchte ich einen besseren Plan zur Diskussion stellen, in der Hoffnung, daß er entsprechende Beachtung finden möge.

1. Träger der Nachrichtenübermittlung ist die Verkehrspolizei. Sie muß die Möglichkeit haben, alle Kraftfahrer eines eng begrenzten Streckenabschnitts anzusprechen, auch direkt vom Kontrollwagen oder Hubschrauber aus per Sprechfunk über die Polizeistation an die betreffende Relaisstation. — Dabei könnten sogar einzelne Fahrer unter Nennung des Kennzeichens angesprochen, ferner Durchsagen automatisch vom Tonband wiederholt werden od. ä. Die ständig zunehmende Verkehrsdichte erfordert umfangreichere Maßnahmen als bisher, sie sollten sich schnell und generell einführen lassen, unkompliziert und finanziell tragbar sein, für den Kraftfahrzeughalter und auch für die Polizei. Guter, störungsfreier Empfang sollte auch bei kurvenreichen Bergstrecken möglich sein, der UKW-Bereich scheidet deshalb aus.

2. Hierzu eignet sich besonders die Langwelle, etwa 135 kHz, Gleichwelle bei allen Relaisstationen. Die Sendeantenne wird als Eindraht-Freileitung etwa 10...15 km längs der Straße geführt. Nach etwa 1 km Abstand beginnt die Antenne der nächsten Station. Die Sendeleistung beträgt höchstens 1 W, dadurch ist Empfang nur längs der Straße möglich, und Überlagerung der Gleichwellensender sind ausgeschlossen. Die Modulation der ständig eingeschalteten Relaisender erfolgt per Kabel von der Polizeistation aus, ebenso wie die Stromversorgung.

3. Zum Empfang der Durchsagen genügt eine kleine Ferritantenne, zusammen mit einem zweistufigen geregelten Zf-Verstärker und Demodulator in ein kleines Kästchen, das sich in Form eines Rückspiegels ausführen ließe. Bei Beginn der Durchsage wird 5 s lang ein 2-kHz-Ton gesendet, der über ein Filter ausgesiebt wird und mittels eines Relais den Nf-Verstärker einschaltet. Nach Ende der Durchsage wird ebenso ein 1-kHz-Ton gesendet, der den Nf-Verstärker abschaltet. Der Hf-Verstärker bleibt immer auf Empfang. Ist ein Autoradio vorhanden, kann dessen Nf-Teil so geschaltet werden, daß bei Durchsagen die Radiosendung unterbrochen wird. Ein Eingriff in das Autoradio ist nicht erforderlich.

Reinhold Beckeschat, Lemgo

Von den Schwierigkeiten, in Deutschland einen hohen Mast zu bauen

Nach fast genau zehn Jahren Vorbereitungszeit nahm der Westdeutsche Rundfunk am Senderstandort Teutoburger Wald (Bielstein) anstelle eines 101 m hohen Mastes nunmehr einen solchen von 300 m Höhe zur besseren Fernseh- und Hörfunkversorgung in den Kreisen Lemgo, Detmold, Höxter und im östlichen Teil des Kreises Warburg in Betrieb. Der Rohrmast (Bild) hat bis 230 m Höhe einen Durchmesser von 220 cm und im oberen Teil einen solchen von 150 cm. Die Rohrstücke sind aus 9 mm starken Stahlblechschalen mit Hilfe von 55 000 Schrauben zusammengesetzt; der Mast hat ein Eigengewicht von 232 t; dieser Druck und das Gewicht der 15 Abspannseile bewirken zusammen eine Last von 770 t auf das Mastfundament. Im Mastinneren kann ein Kletteraufzug drei Personen mit einer Geschwindigkeit von 0,4 m/s bis auf 214 m Höhe befördern. An der Mastspitze befindet sich die Antenne für

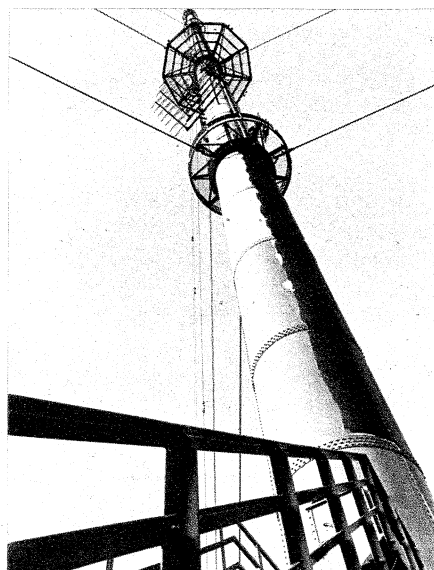

Der neue 300-m-Mast auf dem Bielstein, Träger der Antennen für den Fernsehsender Teutoburger Wald des Westdeutschen Rundfunks (Kanal 11) und einer kombinierten UKW-Antenne

den Fernsehsender Bielstein (Kanal 11, 100 kW eff. Strahlungsleistung, Erstes Programm) und darunter die Antennen für die UKW-Sender Teutoburger Wald I, II, III und IV. Der reguläre Sendebetrieb beginnt Mitte Juni.

Der neue Mast bringt Empfangsverbesserungen in einigen nähergelegenen Bergtälern, die bisher abgeschattet lagen, außerdem können neue Umsetzer errichtet werden an Standorten, die bislang vom alten, niedrigeren Mast nicht mit ausreichender Feldstärke versorgt wurden.

Welche Schwierigkeiten es bereitet, heutzutage in der dichtbesiedelten, von Luftstraßen überzogenen Bundesrepublik an exponierter Stelle einen 300-m-Mast zu errichten, mag die nachfolgende tabellarische Zusammenfassung der Stationen eines Leidensweges im Gestrüpp von Zuständigkeit und Technik, Flugsicherung und Landschaftschutz beweisen.

- 28. 7. 1960: Kreisverwaltung Detmold wird befragt, ob gegen die Errichtung des 300-m-Mastes Bedenken bestehen.
- 30. 11. 1961: Ablehnung unter Berufung auf § 2 (2) der Landschaftschutzverordnung.
- 18. 12. 1961: Widerspruch des Westdeutschen Rundfunks (WDR).
- 16. 3. 1962: Der Regierungspräsident von Detmold verlangt spezialisierte Unterlagen vom WDR, um ein Gutachten von unabhängiger Stelle einzuholen.
- 10. 4. 1962: Unterlagen vom WDR an den Reg.-Präsidenten.
- 15. 8. 1962: Der Gutachter, Prof. Kirschstein, Braunschweig, fordert weitere Unterlagen an.
- 22. 1. 1963: Der Reg.-Präsident zieht die Ablehnung vom 30. 11. 61 zurück, weist aber auf die erforderliche Zustimmung der Luftaufsichtsbehörde hin.
- 21. 5. 1963: Erneute Ablehnung wegen der Einsprüche der Royal Air Force.
- 10. 6. 1963: WDR teilt mit, daß direkter Kontakt mit dem Hauptquartier der Royal Air Force aufgenommen werden soll.
- 26. 6. 1963: WDR bittet Royal Air Force um direkte Besprechungen.
- 22. 8. 1963: Royal Air Force kommt zu einer neuen Beurteilung der Lage, teilt diese dem Amt für Flugsicherung mit.
- 28. 4. 1964: Regierungspräsident zieht Ablehnung endgültig zurück.
- 22. 7. 1964: Einholen des Einverständnisses der von der Masterrhöhung betroffenen Rundfunkanstalten (Kanalmitbenutzer).
- 25. 8. 1964: Antrag auf Masterhöhung bei der Bundespost, weil eine Abweichung vom Stockholmer Wellenplan vorliegt. Berechnungsunterlagen liegen bei, die beweisen, daß die Störungen von ausländischen Sendern in zulässigen Grenzen bleiben.
- 6. 10. 1964: Zwischenbescheid von der Bundespost: Holland hat Einspruch erhoben.
- 14. 12. 1964: Antwort an die Bundespost mit zusätzlichen Berechnungsergebnissen.
- 30. 3. 1965: Mehrere ausländische Fernmeldebehörden stimmen der Masterhöhung zu, jedoch verlangt Belgien die Herabsetzung der Senderleistung um 50 %.
- 13. 4. 1965: Direkte Fühlungnahme mit der belgischen Fernmeldeverwaltung; neue Berechnungen, die der Bundespost mitgeteilt werden.
- 22. 12. 1965: Bundespost genehmigt den neuen Mast.
- 23. 5. 1966: Einreichen des Investitionsantrags bei den zuständigen Gremien des WDR.
- 24. 6. 1966: Genehmigung des Antrages.
- 29. 8. 1966: Ausschreibung der Antennenanlagen.
 - 1. 3. 1967: Bestellung der Antennen.
- 13. 3. 1967: Ausschreibung des Mastes.
- 17. 5. 1967: Submission der Ausschreibung für den Mast.

Ende Juni

1967: Vergabe des Auftrags für den Mast.

Juni 1968: Baubeginn.

22. 4. 1970: Ende der Bauarbeiten.

S 4: EIN WIDERSTAND, DER ES IN SICH HAT

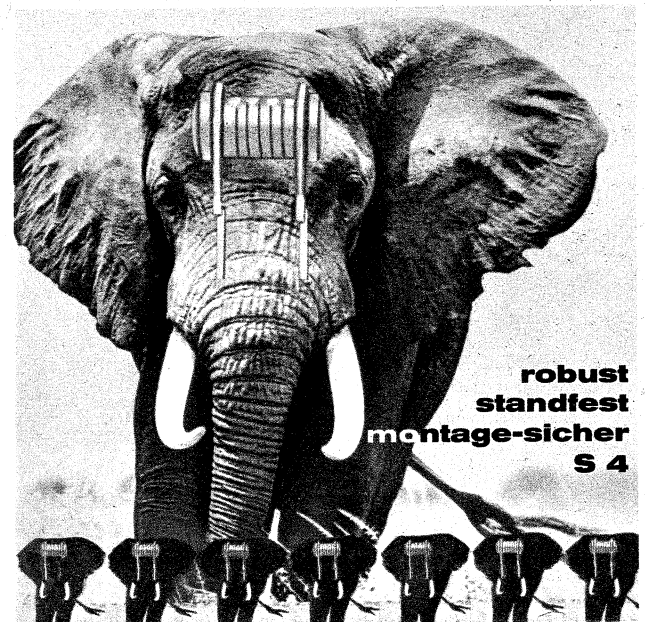

WAS WILL DER ANWENDER NICHT?

- Vermeidbare Arbeitsgänge wie
- Abbiegen der Anschlußdrähte
- Abschneiden der Anschlußdrähte
- zeitraubendes Einfädeln der Anschlußdrähte
- labilen Stand der Widerstände während des Montageganges.

WAS VERLANGT DER ANWENDER?

- exakten Rasterabstand
- problemlose Montierbarkeit
- hohe mechanische Festigkeit
- gute elektrische Werte
- zeit- und kostensparenden Einbau.

Der S4, ein lackierter Glanzkohle-Schichtwiderstand, ist genau auf diese Wünsche abgestimmt. Am besten, Sie probieren ihn aus! Muster erhalten Sie kostenlos. Und noch etwas sehr Wichtiges: Am S4 sparen Sie zweimal — am Preis und in der Fertigung. Der S4 ist also ein idealer Widerstand für die Großserien-Fabrikation. Deshalb ist unsere Fertigung darauf eingerichtet, auch große Stückzahlen sofort zu liefern.

Die wichtigsten technischen Daten

Fertigungsbereich	: 10 Ω ... 4,7 M Ω
Toleranzen	: \pm 10% nach Toleranzreihe E 12
	: \pm 5% nach Toleranzreihe E 24
Belastbarkeit	: 0,5 W bei 70°C Umgebungstemperatur
Grenzspannung	: 500 V
Temperaturbereich	: -55 ... +150°C
Stromrauschen	: max. 2 μ V/V



RESISTA
 FABRIK ELEKTRISCHER WIDERSTÄNDE GMBH
 8300 LANDSHUT/BAYERN
 Ludmillastraße 23-25 · Postfach 588/89 · Telefon 30 85



Der HD 414 ist offen (Auch für Ihre Gattin)

Einer der inzwischen mehr als 150.000 Besitzer des HD 414 ist auf eine interessante Entdeckung gestoßen: Man ist trotz aufgesetzten Kopfhörers von der Umwelt ansprechbar. Der Hörende bleibt also bei Verwendung des HD 414 ohne Beeinträchtigung des Hörerlebnisses mit seiner Umwelt verbunden. Er erspart sich damit das sonst notwendige Abnehmen oder Wegklappen zumindest eines Hörers bei einer Ansprache durch seine Umwelt.

Unser Kunde bewertet diese Tatsache deshalb besonders hoch, weil seine Gattin früher immer unwillig wurde, wenn er mit seinen Kopfhörern arbeitete; denn dann wurde er stets unansprechbar und nahm nicht mehr wahr, was um ihn herum vorging. „Er schloß sich von der ganzen Familie aus und hätte ebensogut in einem anderen Zimmer sitzen können. Seit Anschaffung des HD 414 hat die Familie ihn wieder.“ Soweit Frau Rabe aus Ditzingen.

Daß der HD 414 wegen seiner Impedanz von 2.000 Ω und seiner universellen Steckertechnik an praktisch alle Rundfunk-, Fernseh-, Phono- und Tonbandgeräte, an HiFi-Receiver und -Verstärker angeschlossen werden kann, macht ihn nur noch empfehlenswerter. Seit der hervorragenden Beurteilung in den Zeitschriften „test“ und „DM“ ist er noch beliebter geworden. Wenn Sie noch mehr über ihn erfahren möchten, so schneiden Sie bitte einfach den untenstehenden Coupon aus oder schreiben ihn ab. Übermorgen haben Sie dann unsere Unterlagen.



3002 BISSENDORF · POSTFACH 161

Ich habe Interesse für Sennheiser-Erzeugnisse und bitte um kostenlose Zusendung der folgenden Unterlagen:

- 96seitiger Sennheiser-Gesamtprospekt „micro-revue 70/71“
- Dokumentationsschallplatte „Mono/Stereo“ gegen DM 2,80 in Briefmarken
- Neuartiger dynamischer Kopfhörer HD 414
- Mikrofon-Anschluß-Fibel 5. Auflage
- Gesamtpreisliste 2/70

Strategie der Forschung in einem Großunternehmen

Wie organisiert ein Großunternehmen die Forschung? Welche Einstellung hat die Firmenleitung zu Einzelgängern im Laboratorium? Ist Teamwork das Allheilmittel? Darüber und über weitere Probleme sprach vor einiger Zeit Dr. Bernhard Plettner, stellvertretender Vorsitzender des Vorstandes der Siemens AG vor Fachjournalisten.

Nur das Unternehmen, das den heute knappen Wissenschaftlern und Ingenieuren interessante Aufgaben und die dazu nötigen Laboratorien und Versuchsfelder stellt, hat Aussicht, weiter gute Leute zu bekommen. Wer in Forschung und Entwicklung zurückfällt, ist in jeder Beziehung auf der schiefen Ebene.

718 Millionen DM, das sind sieben Prozent seines Weltumsatzes, hat Siemens im Geschäftsjahr 1968/69 für Forschung und Entwicklung ausgegeben. In der Addition ergeben sich in den letzten fünf Jahren für diesen Zweck 3 Milliarden DM, ein Betrag, der in etwa der Investitionssumme des Weltunternehmens für den gleichen Zeitraum entspricht.

Siemens richtet Forschung und Entwicklung immer stärker auf die Ziele aus, die sich aus den Forderungen der Märkte ergeben. Der stärkeren Marktorientiertheit entspricht die dezentrale Zuordnung von Entwicklungsaufgaben zu den einzelnen Unternehmensbereichen oder deren Untergliederungen, den Geschäftsbereichen. Die Aufwendungen für Forschung und Entwicklung (F+E) teilen sich zu einem Zehntel auf Forschung und Grundlagenentwicklung, zu acht Zehntel auf Entwicklung und zu einem letzten Zehntel auf die Entwicklung von Fertigungsverfahren auf. Von den F+E-Kosten entfielen 40 % auf Material- und Sachkosten, 40 % auf Löhne und Gehälter sowie 20 % auf Kapitalkosten und sonstige Kosten. Siemens beschäftigt für Aufgaben der Forschung und Entwicklung 16 000 bis 18 000 Menschen.

Gegenüber der dezentralisierten Entwicklung werden Forschung und Grundlagenentwicklung in München und Erlangen und die fertigungstechnische Entwicklung in Laboratorien in München und Nürnberg weitgehend zentralisiert betrieben. Bei fast allen Auslandsfabriken hat Siemens Konstruktionsbüros und Prüffelder eingerichtet, die die Anpassung von elektrischen Maschinen an die örtlichen Normen oder von Schaltanlagen an die geforderten örtlichen Bedingungen vornehmen. Bisher sind Entwicklungsarbeiten noch nicht gezielt nach draußen verlagert. In den nächsten Jahren wird Siemens jedoch dieses Ziel verfolgen. „Dabei spielt nicht die Knappheit an qualifizierten Kräften in unserem Lande die entscheidende Rolle, sondern die Überlegung, daß unsere Unternehmungen im Ausland nur dann wirkliche Bedeutung innerhalb ihrer Länder gewinnen werden, wenn sie mit Kopf und Herz ausgestattet werden, also mit Entwicklung und mit eigenständiger Geschäftsführung.“

Der Typ des „reinen Forschers“, dem eine theoretische Problemlösung genüge, ist in der Industrie recht selten. Die meisten Wissenschaftler, auch wenn es sich um Mathematiker oder Physiker handle, wollten ein gegenständliches Resultat ihrer Arbeit sehen. Junge Leute sind zweifelsohne auch in der Forschung am produktivsten. Nachlassende Kreativität bei zunehmendem Alter bedeutet jedoch in einem Groß-Industrie-Unternehmen keineswegs, daß man in eine Sackgasse hineinlaufe. Viele ältere Ingenieure gehen mit dem Ergebnis ihrer Arbeiten in die Fertigung, in die Projektierung, in den Vertrieb oder auch ins Management. Das Großunternehmen bietet damit die Möglichkeit vielfältiger beruflicher Entwicklung.

Die Firmenleitung kümmert sich nicht um einzelne Entwicklungsvorhaben, sondern setzt den einzelnen Unternehmensbereichen und Geschäftsbereichen nur generelle Ziele; innerhalb dieser Zielsetzung haben die Leiter dieser Bereiche weitgehende Entscheidungsfreiheit. Der Erfolg einer neuen Entwicklung zeichnet sich im allgemeinen sehr schnell am Markt ab. Dagegen ist Planung und Erfolgskontrolle der Forschung schwieriger. Die Wahl der Forschungsthemen wird häufig unter den technischen Vorstandsmitgliedern diskutiert. Das ist die wichtigste Erfolgskontrolle, denn die Zahl der von den Forschern angemeldeten Patente oder die Zahl ihrer Veröffentlichungen sind nicht das rechte Erfolgsmaß.

Nachdrücklich wies Dr. Plettner darauf hin, daß bei Siemens kein Wissenschaftler gehindert würde, die in den Laboratorien gewonnenen Erkenntnisse zu veröffentlichen. Im Gegenteil: Es habe sich als ein Konsensus der Großfirmen der Welt ergeben, dergestalt, daß man die Ergebnisse der Forschung relativ bald bekanntgebe und wisse, daß man diese Veröffentlichungen an anderer Stelle aufmerksam lese und bei der Arbeit benutze. Bei Siemens sei man nicht der Meinung, daß dies schädlich sei, sondern man halte dieses Verfahren für in hohem Grade nützlich. „Durch diese mittelbare Zusammenarbeit der Forschungslaboratorien der westlichen Welt wird der technische Fortschritt weit stärker gefördert, als dies bei isoliertem Nebeneinander der Fall sein würde.“

Inhalt: Seite

Berichtsheft Messe Hannover

Leitartikel

Strategie der Forschung
in einem Großunternehmen 373

Neue Technik

110°-Farbbildröhren mit dünnem Hals ... 376
Extrem lichtempfindliche Fernsehkameras 376
Der zweite Tonabnehmer
mit Dehnungsmeßstreifen 376
Biogamer Hohlleiter 376

Fernstechnik

Professionelles Fernsehen: ein Schlager
der Messe 377

Halbleiter

Die Lieferzeiten werden kürzer 380

Passive Bauelemente

Fachleute unter sich 383

Meßtechnik

Verbesserungen für Praktiker und Profis 386

Elektroakustik

Keine Überraschungen, doch viel Details 391

Antennen

Nur wenige Antennen in Hannover 396

Rundfunkempfänger

Viel Lärm und wenig Neues 397
Die Synchro-Detektorschaltung
jetzt in Hi-Fi-Geräten, 1. Teil 403

Fernsehempfänger

Fast alle Fernsehempfänger
kamen aus dem Ausland 399

Aus der Welt des Funkamateurs

Funkverkehr mit aller Welt 400

Ausstellungen

VDE-Fachtagung Elektronik 1970 401

Rundfunk/Fernstechnik

Entwicklungstendenzen in der Rundfunk-
und Fernsehempfangstechnik 407

Schallplatte und Tonband

Bandlängenmessung
bei Heimtonbandgeräten 410

Werkstattpraxis

Verzerrter Ton
bei zu geringer Ausgangsleistung 411
Regelautomatik fehlerhaft 411

Farbfernseh-Service

Konvergenzfehler? 411
Zeitweise Grünlich 412

Fernseh-Service

Oszillator im UHF-Tuner
schwingt nicht bei Netzunterspannung 412

Verschiedenes

Chinesische Zeichen aus dem Drucker ... 402
Generationen der Elektronik 406

funkschau elektronik express

Aktuelle Nachrichten 374, 375, 414
Zum Thema „Hochhausgeschädigte“ 413

Produktion, Verkauf und Export deutscher Farbfernsehempfänger

Im Mai 1967 veröffentlichte Philips im Alldephi-Geschäftsbericht für das Jahr 1966 detaillierte Vorausschätzungen von Produktion und Absatz der Farbfernsehgeräte in den Jahren 1967 bis 1970 (in der Tabelle unter „geschätzt“ eingetragen). Wir haben diesen Zahlen die tatsächlich erreichten Produktions-

und Inlandsverkaufszahlen gegenübergestellt sowie die Exportziffern. Die Zahlen für 1970 gehen auf Vorhersagen zurück, die seitens der Bildröhrenindustrie gemacht wurden; aus Kreisen der Gerätehersteller hört man etwas niedrigere Schätzungen (etwa 900 000 Geräte in der Produktion, 700 000 im Inland verkauft).

	Produktion		Verkauf Inland		Export
	geschätzt	tatsächlich	geschätzt	tatsächlich	
1967	100 000	160 000	85 000	145 000 ¹⁾	15 000
1968	250 000	252 800	220 000	210 000	47 500
1969	400 000	490 700	375 000	380 000	110 000
1970	600 000	1 000 000 ²⁾	575 000	800 000 ²⁾	200 000 ²⁾

¹⁾ Einschließlich etwa 45 000 Geräte als Erstausrüstung des Handels.

²⁾ Mitte Mai 1970 aufgestellte Vorausschätzung.

Aus der Wirtschaft

Electrologica ganz bei Philips: Zum Jahreswechsel 1968/69 hatte Philips die Mehrheit der Anteile der Siemag, Feinmechanische Werke GmbH, übernommen, worauf das Unternehmen den Namen Philips Electrologica GmbH annahm. Nunmehr hat sich die Siemag in Dahlbruch bzw. die Familiengruppe Bernhard Weiss entschlossen, auch die restlichen Anteile des Eisenerfeldes Werkes dem Philips-Konzern zu überlassen. Personelle Veränderungen sind mit dieser Transaktion nicht verbunden; Bernhard Weiss ist weiterhin Vorsitzter des Aufsichtsrats der Gesellschaft.

AEG-Telefunken und Siemens kooperieren bei Computern: Beide Unternehmen haben eine Zusammenarbeit auf dem Gebiet der Großrechner, etwa beim TR 440 und dessen Nachfolgetypen, beschlossen, um aufwendige Parallelentwicklungen zu vermeiden. Das Ziel ist die Gründung einer gemeinsamen Gesellschaft für Entwicklung und Vertrieb von Großrechnern. Bundeswissenschaftsminister Leussink hat das Vorhaben begrüßt und erklärt, daß die Bundesregierung seit dem Anlaufen der staatlichen Förderung für die Computerforschung und -entwicklung, die 1970 um 90% erhöht werden wird, eine enge Zusammenarbeit stets befürwortet hat. Dieses Zusammengehen beider Großfirmen ist das dritte. Bisher bestehen die gemeinsamen Gesellschaften *Transformator Union* (Transformatoren) und die *Kraftwerk Union* (Kraftwerke und Turbinen).

Telefunken-Distributornetz für Halbleiter: Jetzt sind auch die Telefunken-Halbleitererzeugnisse in kleineren Stückzahlen über ein Netz von selbständigen Spezialhändlern (Distributor) zu haben. Seit dem 1. April werden bis zu 1000 Stück je Typ zu Werkspreisen von den Firmen DISTRON GmbH, Berlin; Enatechnik Neye, Quickborn b. Hamburg; RTG E. Springorum, Düsseldorf; Berger-Elektronik, Frankfurt/Main; K. Ruggaber, Stuttgart, und Sasco, München, ausgeliefert.

UHF-Sendeantennen für Schweden: Zum Aufbau des Sendernetzes für das Zweite Fernsehprogramm in Schweden lieferten und errichteten Rohde & Schwarz bisher 21 Sendeantennenanlagen; zwölf weitere folgen noch in diesem Jahr. Die aus Richtstrahlfeldern mit den Frequenzbereichen 470...790 MHz und 470 bis 860 MHz zusammengestellten Rundstrahlantennen sind an 200 m bis 300 m hohen Gittermasten montiert. 26 der 33 in Auftrag gegebenen Anlagen strahlen 1000 kW effektiv ab, die übrigen zwischen 20 kW und 500 kW. Die

meisten sind mit Schutzzyklindern aus Polyesterbeschichten gegen Witterungseinflüsse umhüllt.

SEL-Fernsehsender für die Bundespost: Sieben UHF-Fernsehsender mit jeweils 2 kW Leistung wird die Standard Elektrik Lorenz AG in diesem und im nächsten Jahr an die Deutsche Bundespost für den weiteren Ausbau der Netze für das Zweite und Dritte Fernsehprogramm liefern. Als Standorte sind der Hölgl bei Bad Reichenhall, der Teufelskopf im Sauerland und Schleswig vorgesehen, außerdem wird ein schon bestehender Sender in Passau noch in diesem Frühjahr durch eine der modernen 2-kW-Anlagen, die über passive Reserve verfügen und bis auf die Leistungsstufe durchgehend mit Halbleitern bestückt sind, ersetzt werden.

Perpetuum-Ebner KG expandiert: Wie in Hannover auf einer Pressekonferenz von *Dipl.-Ing. Albert Ebner*, geschäftsführender Gesellschafter der Firma, zu hören war, konnte das Unternehmen im Vorjahr einen Umsatzsprung um 30% auf (offiziell nicht bestätigt) 70 Millionen DM erzielen. Die Belegschaft wurde auf 1400 vermehrt. In St. Georgen kann nunmehr weiter ausgebaut werden, nachdem das dem Stammhaus benachbarte Gelände erworben wurde. In Obereschbach entsteht ein Zweigwerk für die Herstellung von Zargen. Wie bisher teilt sich der Gesamtumsatz in jeweils ein Drittel Industrieumsatz, Handelsumsatz (unter der eigenen Marke) und Auslands-Handelsumsatz. Nachdem bisher die USA der beste Exportkunde gewesen sind, schiebt sich in diesem Jahr Frankreich an die erste Stelle.

Musikkassetten als Saisonausgleich: Während die Sommermonate für den Schallplattenhandel erfahrungsgemäß den geschäftlichen Tiefpunkt bilden, erwächst in der Musikkassette offenbar ein gewisser Saisonausgleich, denn der Hauptumsatz mit diesen Musikträgern fällt exakt in die „Saure-Gurken-Zeit“. Die Umsätze mit Musikkassetten nehmen rasch zu; 1975, so schätzt die Phonogram GmbH in Hamburg, würden auf die Kassetten bereits 30% des Musikumsatzes entfallen, für 1980 lauten die Prognosen auf 55%, und zwar dem Wert nach gerechnet. Der Anteil der klassischen Musik am Kassettengeschäft ist noch sehr klein, Pop, Jazz und Schlager dominieren absolut. 1969 erreichte der Weltumsatz mit Kassetten-Abspielgeräten 15 Millionen Stück, drei Millionen davon entfielen auf Europa.

Aus dem Ausland

Singapur lockt die Elektronikindustrie: Ein halbes Dutzend Bauelementehersteller aus den USA, neuerdings auch Siemens und schon vorher die SGS, haben Halbleiterfabriken in dem politisch stabilen Stadtstaat Singapur errichtet, angezogen durch die hier noch extrem niedrigen Löhne für angelernte weibliche Arbeitskräfte. In Japan, auf Taiwan und selbst in Hongkong sind die Lohnkosten rapide gestiegen; man erwartet, daß diese Entwicklung in einigen Jahren auch Singapur erreicht haben wird. Bis dahin jedoch lassen Texas Instruments, Fairchild, National Semiconductors, General Electric, Electronic Memories, Continental Devices, Vernitron, Siemens und SGS in schnell aufgebauten, meist von der Regierung billig gemieteten Fabriken vornehmlich Schaltungen und Transistoren „assemblieren“, d. h. die Chips kommen in allen Fällen aus den Stammhäusern; die Fabriken in Singapur sind lediglich „verlängerte Werkbänke“. Siemens hat mit 150 Mitarbeitern begonnen und erwartet bis 1973 etwa 1000 Beschäftigte; es sollen 20 Millionen DM investiert werden. Texas Instruments begann im April 1969, zog einige Monate später in eine große Fabrik, beschäftigt bereits 1100 meist weibliche Mitarbeiter und hat in den letzten 12 Monaten etwa 50 Millionen Halbleiterbauelemente ausgeliefert. Fairchild will die Größe seiner Fertigung auf etwa 2000 Arbeiter und Arbeiterinnen begrenzen, zumal das Unternehmen im Fernen Osten weitere Fabriken in Hongkong (4500 Mitarbeiter!), Korea und auf Okinawa betreibt.

Mehr ausländische Rundfunkempfänger in Österreich: Die Eigenerzeugung von Rundfunkempfängern in Österreich erhöhte sich 1969 um 7% auf 187 500 Stück, hingegen stieg die Einfuhr um etwa 10% auf 117 000 Geräte. Der bundesdeutsche Anteil ging, vornehmlich wegen der Lieferunfähigkeit der ausgelasteten deutschen Industrie, um 25% zurück und erreichte nur noch einen Anteil von 18%; mengenmäßig, nicht aber wertmäßig, hat Hongkong den ersten Platz unter den Auslandslieferanten eingenommen.

RTC ist in Frankreich erfolgreich: Die zur Philips-Gruppe gehörende Firma RTC (Radio Technique - Compélec), die vornehmlich elektronische Bauelemente fertigt und vertreibt, konnte den Umsatz im Jahre 1969 um 25% auf 562 Millionen F (1 F = 0,66 DM) steigern. Es werden 7300 Mitarbeiter in den verschiedenen Werken gezählt. Auf dem Bauelemente-Salon in Paris (3. bis 8. April) zeigte RTC die erste in Frankreich gefertigte 110°-Farbbildröhre Typ A 65-140 X, deren Lochmaske so gestaltet wurde, daß ein Minimum an Moiréstörungen auftritt. Angekündigt wurde auch eine 56-cm-Farbbildröhre mit 110° Ablenkung (A 56-140 X). 25% des Umsatzes der RTC entfallen auf Halbleiter, der Rest auf professionelle Röhren, Bildröhren, Ablenkeinheiten und andere Baugruppen.

Zwei verschiedene Ausbildungsgänge für Ingenieure wird es in Zukunft in sämtlichen Mitgliederstaaten der Europäischen Gemeinschaft geben – eine für Fachschul- und eine für Hochschulingenieure –, falls der Ministerpräsident der Gemeinschaft die Beratungsergebnisse billigt, zu denen der Ausschuß für Rechtsfragen des Europäischen Parlaments bei der Prüfung der Vorschläge der Europäischen Kommission über die gegenseitige Anerkennung von Ausbildungsnachweisen gelangt ist. Zur Zeit bestehen in der Ingenieurausbildung der einzelnen Mitgliedsstaaten der Gemeinschaft sehr erhebliche Unterschiede, die u. a. zur Benachteiligung der deutschen Fachschulingenieure führen.

Zahlen

779 Programmstunden Fernsehen wurden im Jahre 1969 über das Intelsat-Fernmeldesatellitennetz übertragen, viele davon an mehrere Bodenstationen, so daß die „Empfangsstunden“ 1050 erreichten. (1968: 666 bzw. 706). Satellitensendungen gingen in 52 Länder. Hauptereignisse waren die Flüge von Apollo 9, 10 und 11, die Beisetzung von General Eisenhower, die Wahlen in Frankreich, der Besuch Nixons in Europa und Südostasien sowie der Besuch des Papstes in Uganda.

1652 Typennummern hat die Association Internationale Pro Electron in Brüssel registriert (+ 37%). Die Vereinigung mit 42 Mitgliedsfirmen in Belgien, der Bundesrepublik, Frankreich, Großbritannien, Holland, Italien, Schweden, Schweiz und Spanien hat sich zum Ziel gesetzt, die neu herauskommenden aktiven elektronischen Bauelemente nach einem einheitlichen Schlüssel zu benennen, um dem Bezeichnungs-Wirrwarr entgegenzutreten. Dem Verwaltungsrat von Pro Electron sitzt Dr.-Ing. G. Herrmann, AEG-Telefunken, Ulm, vor, Vize-Chairman ist Cornelis G. de Klerk, Philips, Eindhoven.

Fakten

Die Ausfallquote von Schwarzweiß-Fernsehempfängern beträgt bei normalem Gebrauch etwa 0,5% pro Jahr (= eine Reparatur in zwei Jahren). Das ist die Erfahrung von AEG-Telefunken, mitgeteilt von Direktor Rudi Mantz auf einer Pressekonferenz in Celle. Die „Auspackqualität“ ist besser als 5%, d. h. fabrikverpackte Geräte dürfen beim Fachhandel keine größere Quote von zu beanstandeten Fehlern aufweisen.

Die Preise für das EVR-Abspielgerät und für die Kassetten sind jetzt in den USA bekanntgegeben worden. Motorola, Lizenznehmer für Abspielgeräte, wird sie mit der Typennummer BR 100 G für 795 Dollar Ladenpreis abgeben, beginnend am 1. Juli, mit Lieferzeiten von 3 bis 4 Wochen. Auf die Geräte wird eine einjährige Garantie gewährt; sie erstreckt sich nur auf die kostenlose Lieferung defekter Teile, also ohne Arbeitslohnvergütung. — Die mit je zwei Bild- und Tonspuren versehene Schwarzweiß-Filmkassette kostet komplett mit Programm je nach Spieldauer und Auflage zwischen 3,60 Dollar (5 Minuten Spielzeit und 2000 in Auftrag gegebenen Exemplaren) und 30,70 Dollar (2 x 25 = 50 Minuten Spielzeit und 150 Stück), bei Abnahme von 2000 Stück dieser letztgenannten Kassette sinkt der Preis auf 23,10 Dollar (1 Dollar = 3,66 DM). Kosten für das Programm selbst sind darin nicht enthalten.

Für Geräte ist in den USA zuständig: Motorola Inc., EVR Marketing Dept., 4501 West Augusta Blvd., Chicago, Ill. 60651. Für Kassetten und alle sonstigen EVR-Fragen die Firma CBS EVR, 51 West, 52. Street, New York, N. Y. 100019 oder CBS EVR, Suite 405, 4849 Scott Street, Schiller Park, Illinois, 60176.

Der Ostberliner Fernsehturm am Alexanderplatz begann am 4. April mit der Aussendung des 1. Programms des Deutschen Fernsehfunks (Ost), ohne daß die Deutsche Post die Presse und Bevölkerung ausreichend lange vorher davon informiert hatte. In Ost und West mußten viele Fernsehteilnehmer ihre Antennen neu ausrichten, weil der bisherige Sender in Kanal 5 (Köpenick) stillgelegt wurde. Wegen der wesentlich höheren Antenne sind die Feldstärken beträchtlich angestiegen. Mancher West-Berliner Teilnehmer, der zwischen dem Ost-Berliner Turm und der Sendeanlage des SFB am Scholzplatz wohnt, klagt über Bildüberlagerung (Scholzplatz: Kanal 7), verrauschte Bilder oder „Spuckeffekte“ im

Ton. Der neue Fernsehsender am Alexanderplatz, der auch die UKW-Antennen trägt, erweitert den Versorgungsbereich gegenüber der Köpenicker Anlage um 5000 qkm oder um etwa 40%. Im Raum Brandenburg und in den Kreisen Neuruppin, Gransee und Nauen ist die Feldstärke um etwa das Fünffache gestiegen.

Gestern und Heute

Ungewöhnlich harte Strafen verhängten die Hamburger Gerichte gegen die bei einer Großrazzia der Deutschen Bundespost und der Kriminalpolizei am 11. Mai 1969 ermittelten Besitzer von Schwarzsendern. Der Haupttäter erhielt sechs Monate Gefängnis (ausgesetzt zur Bewährung) und 1200 DM Geldstrafe, ein weiterer drei Monate Gefängnis (ausgesetzt zur Bewährung) und 600 DM Buße. 14 weitere Täter müssen zusammen 7500 DM Buße bezahlen, darunter sind allein drei Geldstrafen in Höhe von je 1000 DM. Alle beschlagnahmten Geräte sind eingezogen worden. Die Bundespost weist in diesem Zusammenhang nochmals daraufhin, daß jedermann die Möglichkeit hat, nach Ablegung einer entsprechenden Prüfung die Sendelizenz als Funkamateure zu erwerben.

200 Mitarbeiter deutscher Rundfunkanstalten besuchten eine Ende April in Köln beim Westdeutschen Rundfunk abgehaltene Tagung „Rationalisierung und Automatisierung im Rundfunk“. Referate wurden gehalten über die in Betrieb befindlichen und die geplanten Automatisierungseinrichtungen für Hörfunk und Fernsehstudios und über die Anwendung von Computern für Dispositionsaufgaben. Außerdem wurde ein Überblick über das Computersystem *Topics* der japanischen Rundfunkanstalt NHK, Tokio, gegeben, über das die FUNKSCHAU schon in Heft 3/1969 berichtet hatte.

Amateurfunk wurde in der WDR-Sendung „Musik bis zum frühen Morgen“ am 11. April um 2.12 Uhr eingeleitet. Es begann mit einer Frage an DARC-Präsidenten Schultheiß (DL 1 QK), der im Crossband-Betrieb auf 80 m in SSB antwortete. Das Signal kam im WDR-Studio mit 60 dB über S 9 an. Dann folgten zwei weitere live-Übertragungen von QSOs, die DJ 4 FT und DL 9 GS mit fünf lateinamerikanischen Stationen führten.

Radio Maritim nahm am 1. Mai seinen Betrieb über die Sender Teneriffa 895 kHz/93,9 MHz, Barcelona 1025 kHz/89,7 MHz, Malaga 1133 kHz/92,5 MHz und Mallorca 1385 kHz/99,6 MHz täglich von 8.30 bis 9 Uhr und 18.30 bis 20 Uhr auf. Es werden Reiseinformationen, Tages- und Sportnachrichten in deutscher Sprache gesendet, dazu Musik. Radio Maritim ist ein Unternehmen von Gruner & Jahr und wird durch Werbespots finanziert. Die Einschaltpreise betragen 10 DM pro Sekunde (zuzüglich Mehrwertsteuer). Auskünfte: Radio Maritim Rundfunk- und Touristik Service GmbH & Co., 2 Hamburg 22, Adolfsstr. 15.

Morgen

Etwa 500 000 Spieler für die Achtpurkassette (Lear Jet) werden in den USA in diesem Jahr in fabrikneue Wagen entweder direkt im Werk oder von den Autohändlern eingebaut werden; 2,8 Millionen Kassettenspieler dürften von den Besitzern der Wagen später montiert werden, wie ein Sprecher von Motorola erklärte. Das bedeutet gegenüber 1969 eine leichte Erhöhung um etwa 10%. Motorola dementierte zugleich alle Gerüchte, daß Ford in fabrikneue Wagen auf Wunsch auch Spieler für die Compact-Cassette (CC) einbauen will.

funkschau elektronik express

Bundespost zum Thema „Hochhaus-Geschädigte“

Das Thema unseres Leitartikels in Heft 1/1970 über das Problem der Empfangsstörungen bzw. -beeinträchtigungen durch die zunehmende Hochhausbebauung wurde im Bundestag aufgegriffen. Wir berichteten bereits über weitere Anfragen in Länderparlamenten und Stadtvorordnetenversammlungen. Eine Stellungnahme des Bundesministeriums lesen Sie auf Seite 413 dieses Heftes.

1972 soll von der amerikanischen Luft- und Raumfahrtbehörde (Nasa) ein von Hugh Aircraft entwickelter Synchronsatellit für den direkten Empfang von Fernseh-Erziehungssendungen im Bereich des Indischen Subkontinents auf die Bahn gebracht werden. Eine entsprechende Arbeitsgruppe unter Vorsitz eines Inders wurde von der Internationalen Fernmelde-Union gebildet. Zunächst will man 2000 Fernsehempfänger aufstellen, die entweder jeweils über einen Parabolspiegel von 120 cm Durchmesser mit nachgeschaltetem Umsetzer Direktempfang vom Satelliten praktizieren oder über Kabel von zentralen Empfangspunkten aus gespeist werden. Der Satellit wird in fünf Hauptsprachen Indiens senden.

Männer

Dr. Felix Gerth, einer der wenigen heute noch lebenden Pioniere der Hochfrequenztechnik, wird am 26. Juni 85 Jahre alt. Der in Altenburg geborene Thüringer studierte in Leipzig, München und Halle, wo er mit einer Arbeit aus dem Gebiet der Hochfrequenztechnik zum Dr. phil. promovierte. Ab 1911 arbeitete er als Entwicklungsingenieur der C. Lorenz AG in Berlin u. a. an der Vervollkommnung von Poulsen-Lichtbogensendern. Nach dem ersten Weltkrieg entwickelte Dr. Gerth zusammen mit Prof. Dr. Pungs neue Verfahren für Rundfunk- und Trägerfrequenztechnik. Seit 1927, inzwischen Prokurist geworden, war er Leiter des Senderlaboratoriums, später Chef der technischen Gruppe und ständiger Mitarbeiter des Vorstandes. Nach dem zweiten Weltkrieg übernahm Dr. Gerth die Leitung der Patent- und Literaturabteilung des Berliner Werkes von SEL und ist noch heute als freier Mitarbeiter für Sonderaufgaben tätig.

Dir. Dr. Karsten Jaspersen übernahm mit Wirkung vom 1. Mai die Leitung des Gesamtvertriebs im Geschäftsbereich Rundfunk, Fernsehen, Phono der AEG-Telefunken. Er ist damit Nachfolger von Dir. Hermann Möbner. Karsten Jaspersen, 1931 in Bethel bei Bielefeld geboren, studierte in München Betriebswirtschaft und Volkswirtschaft, beendete das Studium 1956 als Diplom-Kaufmann und promovierte ein Jahr später zum Dr. rer. pol. 1958 trat er in die AEG ein. Nach vier Jahren Fabrikusbildung sowie Informationstätigkeit in Hauptverwaltung und Vertrieb wurde ihm die kaufmännische Leitung des AEG-Büros Bremen übertragen. Ende 1964 übernahm er die gleiche Stellung im AEG-Büro Hannover, dessen Geschäftsführung er bis Ende April angehörte.

110°-Farbbildröhren mit dünnem Hals

Es ist bekannt, daß die Ablenkleistung bei der 110°-Farbbildröhre beträchtlich höher ist als bei der 90°-Version. Eine Verringerung des Halsdurchmessers der Farbbildröhre würde die für die Ablenkspulen aufzuwendende Leistung wesentlich herabsetzen, weil die magnetischen Felder die drei Elektronenstrahlen weit aus kräftiger beeinflussen könnten. Überschlägige Rechnungen ergeben eine Verminderung der Ablenkleistung um etwa ein Drittel, was natürlich zu Buche schlägt, denn die für die 110°-Röhre aufzubringende Ablenkeenergie ist um den Faktor 2,2 höher als die für die 90°-Röhre. Daß sich die Verlustleistung der Ablenkröhre nicht ganz um den gleichen Faktor erhöht, ist eine andere Sache (vgl. FUNKSCHAU 1969, Heft 23, S. 817).

Vor einigen Wochen kündigte die RCA Corp. die Bemusterung der deutschen Farbgeräthehersteller mit einer 26-Zoll-„Dünnhalsröhre“ und den zugehörigen Ablenkeinheiten für Dezember dieses Jahres an; volle Belieferung ist erst für Ende 1971 vorgesehen. Der Halsdurchmesser der neuen Röhre wird nur noch 29 mm betragen gegenüber bisher 36,5 mm. — Auf der Pariser Bauelemente-Ausstellung im April zeigte die italienische Bildröhrenfirma Ergon S.p.A. Handmuster einer 19-Zoll-110°-Dünnhalsröhre (Typ A 49-130 X), die ebenfalls erst 1971 lieferbar sein soll, und auch die französische Firma Cifte (Thomson-Brandt-Gruppe) stellte ein ähnliches Muster vor.

In Fachkreisen wird diese neue Röhre mit einiger Skepsis erwartet¹⁾, weil man die Gefahr von Spannungsüberschlägen in den notwendigerweise enger gebauten drei Elektronenstrahlsystemen sehr wohl kennt. Wahrscheinlich aus diesem Grund zeigen die deutschen Bildröhrenhersteller, zumindest gegenwärtig, dieser neuen Technik gegenüber eine gewisse Zurückhaltung. Übrigens ist anzunehmen, daß die Dünnhalsröhren nicht mit der Anodenspannung von 25 kV betrieben werden können, sondern mit 22 kV auskommen müssen, was womöglich Auswirkungen auf die Bildhelligkeit haben wird.

Extrem lichtempfindliche Fernsehkameras

Etwa gleichzeitig kündigten die RCA Corp. und die Standard Telephone & Cables, Ltd. (englische ITT-Tochtergesellschaft) Fernsehkameras mit besonders großer Lichtempfindlichkeit an. Beide haben Bildverstärkerstufen (image intensifier). Die ITT-Ausführung arbeitet mit einem Vidicon und dreistufiger

¹⁾ Vgl. auch FUNKSCHAU 1970, Heft 11, S. 371.

Licht-Nachverstärkung mit dem Faktor 35 000, während in der RCA-Kamera eine mit SIT (= silicon intensifier tube) bezeichnete Aufnahmeröhre enthalten ist, deren eingebautes einstufiges Verstärkersystem einen bisher unerreichten Lichtverstärkungsgrad mit dem Faktor 150 000 aufweist. Die Röhre hat ein Silizium-Target, dessen Regelfähigkeit derart ist, daß die Kamera sowohl direkt in die Sonne gerichtet werden darf als auch bei nahezu vollständiger Dunkelheit brauchbare Bilder erzielt. Als Beispiel wird angegeben, daß Fernsehbilder aus einem Raum aufgenommen werden können, der nur von einer glimmenden Zigarette beleuchtet wird. Auch unter extremen Lichtverhältnissen sind die erzeugten Bilder frei von Fahnenziehen. Das Target besteht aus 600 000 pn-Silizium-Dioden. Die Röhre wird in drei Größen angefertigt (16 mm, 25 mm und 40 mm Durchmesser) und kostet zur Zeit in der Laboratoriumsausführung 15 000 Dollar; bei einer gewissen Mengenproduktion sind Preise um 5000 Dollar zu erwarten.

Zwar sieht die RCA Corp. die neue SIT-Röhre auch für Studiobetrieb des Fernsehens oder bei Außenaufnahmen vor, jedoch dürfte die erste Anwendung im militärischen Bereich liegen, bei der Straßen- und Gebäudeüberwachung in der Dunkelheit und für Forschungsarbeiten, wie etwa Unterwasseraufnahmen ohne künstliche Lichtquelle.

Der zweite Tonabnehmer mit Dehnungsmeßstreifen

Nachdem bereits vor einigen Monaten die japanische Firma Matsushita einen Tonabnehmer unter Anwendung von Dehnungsmeßstreifen herausgebracht hat (FUNKSCHAU 1970, Heft 3, Seite 64), wurde das Verfahren jetzt in Frankreich von Sescosem in verbesserter Weise vorgestellt. Hier werden die Nadelbewegungen über Siliziumstreifen direkt auf MOS-Transistorsysteme übertragen. Der Vorteil der hohen Empfindlichkeit und der geringen beweglichen Masse bleibt erhalten, hinzu tritt der Verstärkereffekt der Transistoranordnung. Dem Pickup können 2×200 mV entnommen werden; wird eine weitere MOS-Stufe nachgeschaltet, so erhöht sich die Spannungsabgabe auf 2×500 mV bei gleichzeitigem Absenken der Impedanz auf 10 k Ω .

Folgende Werte werden genannt: dynamische Masse 0,7 Milligramm, Auf-lagedruck 0,75 g, Frequenzbereich 0 bis 30 000 Hz (!), Auslenkwert 10^{-5} cm/dyn. Unbefriedigend niedrig hingegen ist der Signal/Stör-Abstand mit 40 dB. Weitere Entwicklungsarbeiten sollen diesen Wert beträchtlich verbessern, um einen An-gleich an die üblichen Magnetsysteme zu erreichen. Sobald dies gelungen ist, steht — nach französischen Angaben — ein Tonabnehmer von großer Einfachheit und mittlerem Preis zur Verfügung.

Unsere Titelgeschichte

Biegsamer Hohlleiter

Im Zentimeter- und Dezimeter-Wellenbereich werden zur Energieübertragung überwiegend Hohlleiter verwendet, um die Dämpfung gering zu halten. Bis vor einigen Jahren gab es nur den im wesentlichen starren Rechteckhohlleiter; flexible Hohlleiter waren auf Längen bis etwa 2 m beschränkt. Für einen gebundenen Leitungszug brauchte man daher Krümmer, Drill- und gerade Stücke. Die Leitungen selbst und ihre Verbindungen verlangten hohe Präzision; sie waren kostspielig und aufwendig in der Montage.

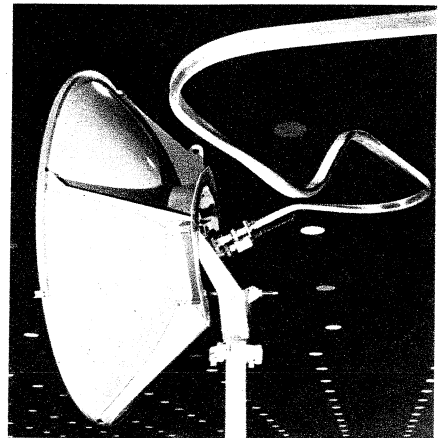

Der im Titelbild gezeigte Alform-Hohlleiter von AEG/Telefunken kann viel einfacher verlegt werden, weil er in beliebiger Länge zur Verfügung. Eine Längenbeschränkung aus Transportgründen entfällt; der Alform-Leiter wird auf normalen Kabeltrommeln zum Montageort gebracht. Sein Querschnitt ist elliptisch, und seine elektrischen Eigenschaften lassen sich mit denen anderer elliptischer Wellrohr-Hohlleiter vom Typ Flexwell vergleichen. Allerdings darf er für mobile Anlagen nicht verwendet werden, man findet ihn daher nur in fest installierten Richtfunk- und Ortungsanlagen. Die vorgesehenen Krümmungen lassen sich an der Baustelle selbst mit einfachen Biegevorrichtungen herstellen. Das Material ist fast reines Aluminium, so daß für gewöhnlich jeder Oberflächenschutz entfällt. Frequenzbereich: 5,9...7,1 GHz.

Berichtigung

Meßtechnik

Digitalmeter — ein Vielfachmeßgerät mit integrierten Schaltungen

FUNKSCHAU 1970, Heft 3, Seite 65

In der Schaltung Bild 6 auf Seite 68 sind die beiden Dioden D 1 und D 6 (bei den Transistoren T 1 und T 2) umzupolen. Die Katodenseiten müssen jeweils zu den Ausgängen der integrierten Schaltung (Punkt 7) zeigen.

Berichte von der Hannover-Messe

Professionelles Fernsehen:

Ein Schlager der Messe

Dieses Heft der FUNKSCHAU bringt auf 24 Seiten informierende Berichte von der Hannover-Messe

Seite 377 Professionelles Fernsehen:

„Ein Schlager der Messe“

Fernsehen als geschlossenes System – Kleine Fernsehanlagen – Neue Kameras und Monitore – Videorecorder

Seite 380 Halbleiter:

„Lieferzeiten werden kürzer“

Dioden und Thyristoren – Transistoren und integrierte Schaltungen – Bauelemente für die Hochfrequenztechnik

Seite 383 Passive Bauelemente:

„Fachleute unter sich“

Widerstände und Potentiometer – Kondensatoren – Induktive Bauelemente und Keramikfilter – Elektromechanische Bauteile

Seite 386 Meßtechnik:

„Verbesserungen für Praktiker und Profis“

Zeiger- und Digital-Meßgeräte – Oszillografen – Wobbler und Bildmustergeneratoren – Spezialgeräte für Studioteknik, Nf-Untersuchungen, Funksprechanlagen – Halbleiterprüfgeräte

Seite 391 Elektroakustik:

„Keine Überraschungen, doch viel Details“

Vierkanal-Stereophonie – Käufer bevorzugen Phonogeräte der Spitzenklasse – Parade der Mischpulte für Studio und Diskothek – Originelle Ela-Geräte für Sonderzwecke – Stereo-Kompaktanlagen als neuer Begriff

Seite 397 Rundfunkempfänger:

„Viel Lärm und wenig Neues“

Steuergeräte im alten und neuen Design – Uhren-Radios verstärkt im Angebot – Kombination Rundfunk/Phono/Cassetten-Recorder

Seite 399 Fernsehempfänger:

„Fast alle aus dem Ausland“

Farbfernsehempfänger mit steckbaren Bausteinen – Mehrnormen-Empfänger – Versenkbarer Bildschirm – Portables in vielen Größen

Unser Bericht handelt von closed circuit television, wofür es immer noch keine vollständige deutsche Übersetzung gibt. Professionelles Fernsehen, Kabelfernsehen, technisches Fernsehen, Industriefernsehen oder angewandtes Fernsehen sind ebenso viele, wie letztlich nicht ganz treffende Bezeichnungen.

Dieser Zweig der Fernsehtechnik nimmt einen geradezu stürmischen Aufschwung, und die Hannover-Messe war das rechte Forum, um die Fortschritte der letzten Zeit vorzustellen. Typisch ist die Ausweitung der angebotenen Geräteprogramme; angewandtes Fernsehen muß eine große Anzahl von Aufgaben lösen, so daß an die Hersteller ständig neue Wünsche herangetragen werden. Wer sich auf diesem Sektor als Geräteproduzent zu betätigen beginnt, wird diesen Zwang zur permanenten Weiterentwicklung recht bald und gelegentlich nicht sehr angenehm verspüren. Manchmal ist die Abgrenzung zwischen dem angewandten und dem Unterhaltungsfernsehen nicht ganz klar; tragbare Fernsehaufnahmeanlagen (Kamera mit Videorecorder in Kofferform zum Umhängen) können beiden Zwecken dienen, und kleine Fernsehregieeinrichtungen lassen sich sowohl in Kleinststudios für Kabelfernsehnetze als auch im Unterrichtsfernsehen benutzen.

In Hannover konnte man in der neuen Dreistockhalle 12 neue Firmen zulassen und jenen, die früher in den Anbauten zur alten Halle 11 A unzulänglich untergebracht waren, mehr Platz und repräsentative Stände geben.

Fernsehen als geschlossenes System

Für manche Zwecke, etwa für den Unterricht, müssen kabelgebundene Fernsehanlagen mit Regiepulten und Videorecor-

dern zu Systemen zusammengefaßt werden. Philips zeigt in Hannover ein Beispiel (Bild 1). Es nennt sich „Tele-Tutor“ (etwa: Fernseh-Lehrer) und ist eine Kombination aus Kamera, großem Monitor (Empfänger), Mikrofon und Videorecorder, alles zusammen in einem formschönen Gestell untergebracht. Man kann mit dieser Einheit Fernsehsendungen auf Magnetband aufnehmen und auch die Signale der Fernsehkamera fixieren oder diese direkt auf dem großen Bildschirm wiedergeben, um einen gewissen Personenkreis zu versorgen. Die Anlage ist nicht nur für Schulen interessant, sondern kann in der Wirtschaft für Vortragszwecke, in Werbeagenturen und anderswo dienen.

Grundig wartete mit einem Fernseh-Lesegerät für Schulen, Archive, zentrale Kartestellen und Studios auf; es können damit Schriftstücke bis zum Format DIN A3 aus beliebiger Entfernung gelesen werden. Der angeschlossene Teilnehmer gibt über eine Sprechverbindung seinen Wunsch beispielsweise an das Archiv weiter, worauf man dort das verlangte Schriftstück in das Lesegerät einlegt (Bild 2). Es arbeitet mit der ferngelenkten Kamera FA 42 S, deren „Blickrichtung“ vom Teilnehmer selbst gesteuert wird. Je nach Schriftgröße erfaßt die Kamera einen Ausschnitt von zehn bis 15 Zeilen; die Breite entspricht der einer üblichen Zeitungsspalte. Beim Teilnehmer erfolgt die Steuerung mit Hilfe zweier Steuerknüppel. Die Vergrößerung des Schriftbildes auf dem Monitor ist je nach Bildschirmgröße unterschiedlich, mindestens aber dreifach, so daß auch kleine Schriften gut erkennbar sind. Es lassen sich auf diese Weise auch Bücher fernlesen, allerdings muß eine Hilfsperson die Seiten von Hand umblättern. Übrigens wird die Kamera nur in achsialer Richtung

Bild 1. Kombination aus Fernsehempfänger, Videorecorder, Kleinkamera und Mikrofon von Philips, genannt „Fernseh-Tutor“, bestimmt für Unterrichts- und Demonstrationszwecke





Bild 2. Fernseh-Lesegerät LG 40 mit ferngesteuerter schwenkbarer Kamera FA 42 S von Grundig

bewegt; die zweite Leserichtung wird mit Hilfe eines beweglichen Spiegels erzielt. Die Fernsteuerung ist eine Abwandlung des Grundig-Varioprop-Modellfernsteuer-systems; die Steuersignale passieren das Koaxialkabel für die Bildsignale in Richtung Kamera, laufen diesen also entgegen.

Shiba Electric Co., Tokio, unter der Marke Shibaden weltweit bekannt als einer der bedeutendsten Lieferanten von Fernseh-anlagen für industrielle und sonstige Zwecke, stellte u. a. das Mini-Studio für den Unterricht vor. Auf einem fahrbaren Gestell sind untergebracht: Monitor, Videorecorder, Spezialeffekt-Verstärker, Synchron-generator, Kleinkameras und Mikrofon. Das Kleinmischpult ermöglicht den Anschluß von bis zu drei Kameras. Größer ist die Kamerakontrollkonsole SO-605, bestimmt für sechs anschließbare Kameras mit bis zu ebensovielen Vorschaumonitoren, einem Effektrickmischpult, Synchron-generator, bis zu sechs Kamerakontrolleinheiten, einem Oszillografen und einem Monitor für das abgehende Bild. Der Trickmischer erlaubt Überblendungen gemäß Bild 3.

Auch aus den diversen Einzelelementen, die die Teleton Elektro GmbH & Co. KG, Düsseldorf, vorstellte, lassen sich ähnliche Anlagen zusammenfügen. Das Herzstück bildet dann das Videokontrollpult TI-135 mit bis zu drei Monitoren und Raum für zwei Videorecorder.

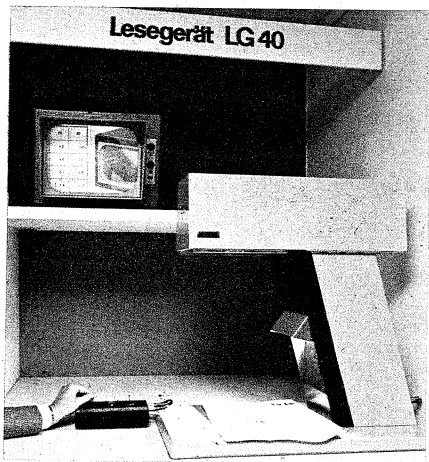
Neue und kleine Fernseh-anlagen

Eine Anzahl von Firmen zeigte in Hannover neue, kleine Kombinationen von Kamera und Monitor. Die wohl billigste Zusammenstellung wird von Teleton angeboten: Kamera MC 920 mit Objektiv 1,8/19 mm, $\frac{2}{3}$ -Zoll-Vidicon, bestückt mit 21 Transistoren und 16 Dioden, Lichtwertautomatik, dazu Symmetrierglied, 10 m Koaxialkabel und ein 30-cm-Portable, Typ 12 UHF/VHF, als Moni-



Bild 3. Mit dem Trickmischer von Shiba lassen sich Bildüberblendungen auf verschiedene Weise vornehmen. Obere Reihe: rollende Schnitte, untere Reihe: in einer Ecke beginnende Einfügungen

tor. Diese Kombination kostet inklusive Mehrwertsteuer 1 660 DM brutto. Höhere Ansprüche erfüllt die für Dauerbetrieb geeignete Anordnung aus Kamera VC 150 mit elektronischem Sucher und dem Monitor TM 911, zusammen knapp über 3000 DM, jedoch ohne Kabel und Installation gerechnet.

Bei Toshiba war eine sehr kleine Überwachungsanlage zu sehen, die bis herunter zu 20 lux Beleuchtungsstärke arbeitsfähig ist und bis zu 250 Zeilen auflöst. Der Monitor ist weiter nichts als ein Fernseh-Koffergehäuse, die Kamera ist nicht größer als eine Zigarrenkiste. Auch Matsushita führte besonders kleine Kameras vor (Bild 4), drei davon lassen sich wahlweise auf einen nicht sehr großen Monitor mit Mischpult schalten.

Zum ersten Mal zeigte Centrum-Electronic auf der Messe eine kleine und billige Fernseh-Übertragungseinrichtung, bestehend aus einer sehr kleinen Kamera und einem Kompakt-Monitor mit Weitwinkel-Rechteck-Bildröhre. Die Besonderheit: Parallel zur Bildübertragung kann eine Sprechverbindung geschaltet werden. Zu diesem Zweck enthält die Kamera ein Mikrofon und eine Ruftaste, die den Monitor akustisch anspricht (er enthält ein Lautsprecher/Mikrofon).

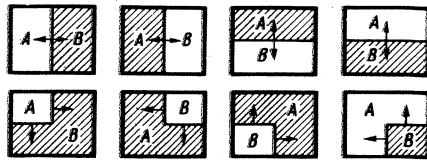
Bisher nur für Länder mit 252 Zeilen und 117 V Netzwechselspannung entwickelte Shiba Electric eine Überwachungsanlage (HV-5 Belle Vision) mit eingebauter Gegensprechverbindung, bestimmt für die Kontrolle von Kassen, für Kontakte zwischen Büro und Werkstatt – überall dort, wo eine Kommunikation wünschenswert ist, aber die Bildübertragung in einer Richtung ausreicht. Übrigens wird der Lautsprecher im Monitor und in der Gegensprechstelle noch besonders ausgenutzt. Wenn sich jemand an der Kamera zu schaffen macht oder sie gar abmontieren will, meldet die akustische Einrichtung dies mit grellen Warntönen.

Höhere Ansprüche erfüllt die als Anwendungsbeispiel von der Fernseh GmbH auf dem Bosch-Informationsstand in Hannover vorgeführte Anlage. Drei festmontierte Kameras beobachteten die im Zentrum des Standes sich induktiv gesteuert fortbewegenden Flurförderzeuge, während eine vierte, auf einem Schwenk- und Neigekopf angebrachte und mit Vari-Optik versehene Kamera das Geschehen auf dem Messestand unter Kontrolle hatte. Zu jeder Kamera gehörte ein Vorschaumonitor (Bild 5); das aus-



Bild 4. Sehr einfach aufgebaute Überwachungskamera von Matsushita. Die Schärfereinstellung erfolgt mit Hilfe des Objektivs (Aufnahme: Schwahn)

gewählte Bild erschien auf einem besonderen Monitor an anderer Stelle des Standes.

Neue Kameras

Die Fernseh GmbH stellte das Modell TV 717 vor, eine sehr kompakte, kleine, durchgehend mit Halbleitern bestückte Kamera mit aufgesetztem großen elektronischen Sucher, der ungefähr zweimal so groß wie die Kamera selbst ist.

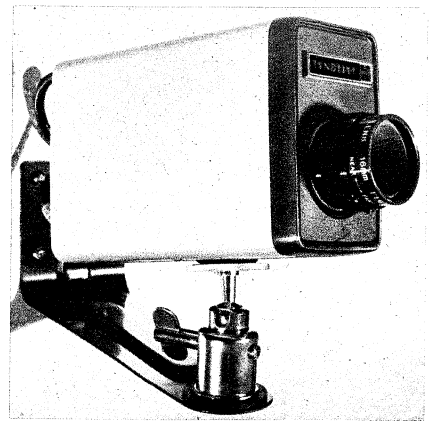
Bei Grundig fiel die für Batteriebetrieb eingerichtete Super-Kompakt-Kamera FA 75 auf. Die wiederaufladbare Miniaturbatterie wiegt 800 g und reicht für einen 75-Minutenbetrieb der 1100 g schweren FA 75 aus, die nicht größer als 185 mm × 62 mm × 62 mm ist (Bild 6). Die geringen Abmessungen gehen auf die Verwendung von integrierten Schaltungen und eines statisch abgelenkten und fokussierten Vidicons zurück; es entfallen die voluminösen Spulen. Der zugehörige quartzgesteuerte Taktgeber ist ebenfalls mit IS bestückt und für 625-Zeilen-Norm ausgelegt. Die Kamera läßt sich an video- oder trägerfrequente Übertragungsgeräte anschließen, u. a. an den ebenfalls batteriegespeisten UHF-Bildsender BS 31-10. Mit einem Griffstück versehen kann die FA 75 ähnlich gehandhabt werden wie eine Schmalfilmkamera, allerdings benötigt sie wegen Fehlens des Suchers einen Monitor für die Bildausschnittkontrolle. Die Kamera kostet in Standardausrüstung ungefähr 3000 DM.

Grundig entwickelte auch eine Farbfernseh-kamera für die halbprofessionelle Anwendung in der Wirtschaft, der Medizin und für sonstige wissenschaftliche Zwecke (Bild 7). Die neue Kamera vom Typ FAC 60 ist mit drei 1-Zoll-Vidicon-Aufnahmeröhren bestückt und wird über ein Kabel an das Steuergerät angeschlossen, das über die RGB-Ausgänge direkt entsprechend geschaltete Monitoren speist. Natürlich läßt sich auch ein Pal-Coder zwischenschalten, so daß



◀ Bild 5. Fernseh-steuerpult für Fernseh-Industrieanlagen, von der Fernseh GmbH auf der Hannover-Messe im Rahmen der Bosch-Informationen-Ausstellung vorgeführt

Bild 6. ▶ Batteriegespeiste Fernseh-Handkamera von Grundig mit Batterie-kästchen (Aufnahme: Schwahn)

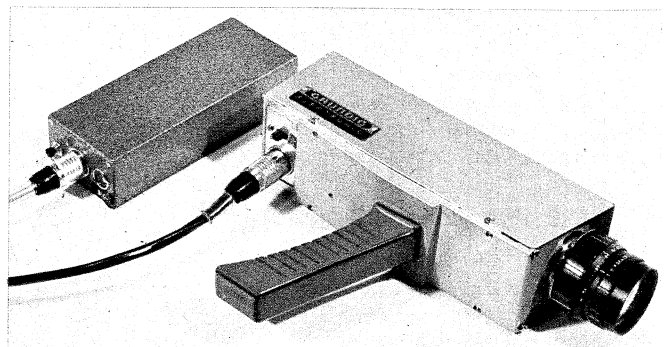

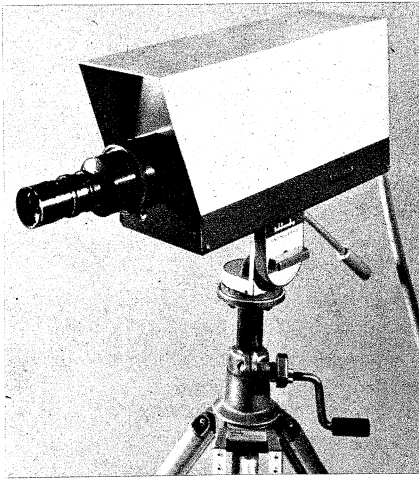

◀ Bild 7. Farbfernsehkamera FAC 60 von Grundig mit drei 1-Zoll-Vidicon-Aufnahmeröhren

ein komplettes FBAS-(Farb-Bild-Austast-Synchron-)Signal geliefert wird. In der Kamera sind die Vidiconröhren parallel zueinander angeordnet, Erdfeldeinflüsse bleiben dadurch unter der im Bild wahrnehmbaren Grenze. Die Schaltung ist mit Halbleitern bestückt, darunter Feldeffekttransistoren im Eingang. Die Anlage läßt sich u. a. mit dem Grundig-Videorecorder BK 200 zusammenschalten (Bild 8). Sie kostet – ohne Recorder – etwa 60 000 DM.

Shiba Electric bietet ebenfalls eine Drei-Vidicon-Farbkamera an, z. Z. jedoch nur in Ländern mit der 525-Zeilen-Norm. Aufgesteckt ist ein elektronischer Schwarzweißsucher und eingebaut ein Synchrongenerator für die selbständige Erzeugung des 2:1-Zeilensprungs. Zwischen der Kamera und ihrem Kontrollgestell darf der Abstand 200 m betragen; diese Kabellänge ist noch zulässig.

Auf einer Presseveranstaltung führte Philips die neue Farbfernseh-Kompaktkamera LDH 1 vor, bestimmt für die Anwendung in Wissenschaft und Technik, Unterricht und Werbung. Entsprechend dem weltweiten Kundenkreis des Unternehmens wurde bei der Entwicklung auf Anpassung an mehrere Standards und Betriebsarten geachtet, was durch das Auswechseln kleiner Einschübe im unteren Teil der Kamera möglich ist (Bild 9). Es lassen sich folgende Grundbetriebsarten einstellen: RGB-Betrieb (CCIR-Standard); RGB-Betrieb (EIA-Standard, d. h. USA-Norm), Pal-codiert (CCIR) und NTSC-codiert (USA). Jede dieser Versionen kann mit internem Taktgeber oder externer Impulsversorgung geliefert werden. Die Kamera arbeitet nach dem Drei-Röhren-Konzept, d. h. mit drei Vidicon- oder



Bild 9. Farbfernseh-Kompaktkamera LDH 1 von Philips mit abnehmbarem 7-Zoll-Schwarzweiß-Monitor/Sucher, darunter Einschubverstärker und das herausnehmbare Bedienungsteil für Verstärkung, Weißbalance, Schwarzpegel und Blende



Bild 8. Blockschaltung der Farbfernsehanlage FAC 60 mit dem Videorecorder BK 200 (vgl. auch Bild 12). BAS: Bild-, Austast-, Synchronsignal; FBAS: Farb-Bild-, Austast-, Synchronsignal; FAM: Frequenz-Amplituden-Modulation; R, G, B: Rot, Grün, Blau

Plumbiconröhren und Prismenblock zur Aufspaltung des einfallenden Lichtes. Die Farbdeckung geschieht nach der vorgeschriebenen Anwärzeit mit Hilfe der internen, bereits vorabgegleichen Einsteller; späteres Nachgleichen ist wegen der hohen Stabilität der Elektronik nicht mehr nötig. Die äußerlich zu bedienenden Einsteller für Verstärkung, Schwarzpegel, Weißbalance und Blende befinden sich auf einem Einschub, den man herausziehen und weit abgesetzt von der Kamera placieren kann, so daß eine wirkliche Fernbedienung möglich ist. Für Live-Übertragungen wird auf das Leichtmetall-Kameragehäuse zum Beobachten ein Sieben-Zoll-Suchermonitor aufgesteckt. Die Kamera ist ungewöhnlich einfach zu bedienen, von hoher Stabilität und insgesamt eine ausgereifte Konstruktion für einen mittleren Preis.

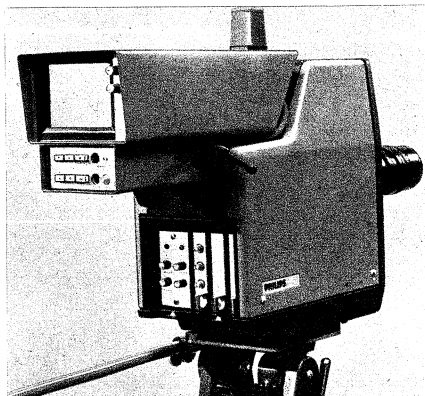
Monitoren für Schwarzweiß und Farbe

Nordmende hatte zur Messe den neuen Farbmonitor FME 3370/3371 (Bild 10) fertiggestellt, entwickelt aus dem Farbbempänger Color 2655. Er enthält einen durchschleifbaren FBAS-Eingang und einen externen Toneingang. Umschaltung von Hf- auf FBAS-Betrieb erfolgt durch Tasten auf der Frontseite. Zur Wiedereinführung der Gleichspannungskomponente hat der FBAS-Zusatz eine Klemmung auf der hinteren Schwarzschiule des Synchronsignals. Während dieses Gerät mit einer 66-cm-Farbbildröhre ausgestattet ist, enthält der neue Nordmende-Farbmonitor FME 3372, mit zwei umschaltbaren FBAS-Eingängen, eine 49-cm-Farbbildröhre.

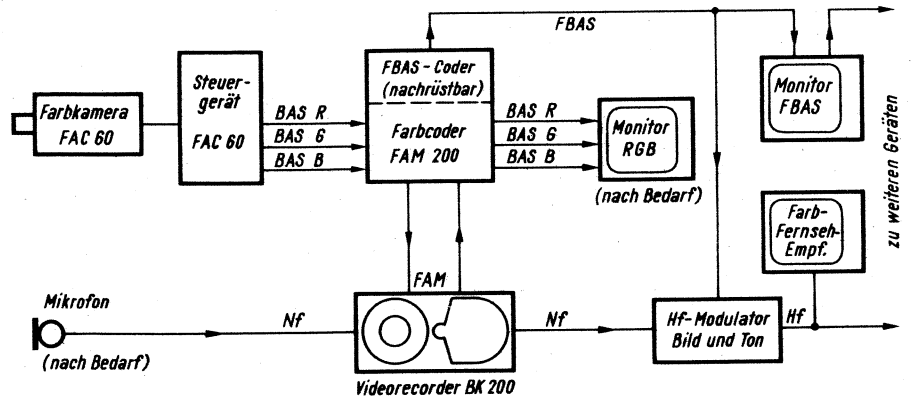
Matsushita bietet jetzt für das Zusammenschalten mit Schwarzweißkameras und Videorecordern einen 59-cm-Monitor an, bestückt mit zehn Röhren und zwei Dioden. Der Videoinput darf 0,2...2 V betragen.

Über die Monitoren von SEL berichten wir auf Seite 389.

Bild 11. Tragbare Fernseh-Aufzeichnungsanlage von Shiba mit kleiner Kamera (Mitte) und Recorder SV 707 (unten). Rechts neben der Kamera das Batterie-ladegerät, links ein Adapter zur Verwendung der Kamera im stationären System (Aufnahme: Schwahn)

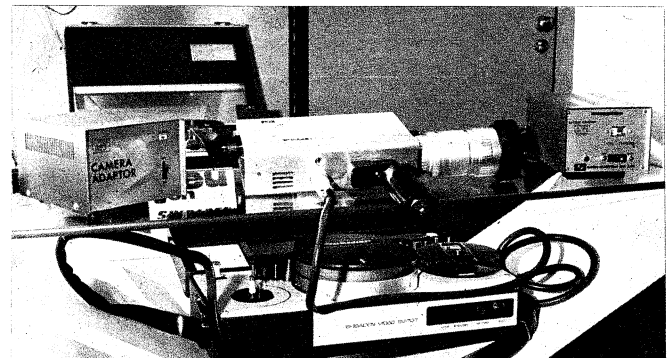

Eine ganze Serie von Schwarzweiß- und Farbmonitoren aller Bildschirmgrößen steht im Lieferprogramm der amerikanischen Conrac-Corporation, im Bundesgebiet vertreten durch Elektron, Werk für angewandte Elektronik GmbH, Weikersheim.

Videorecorder und tragbare Fernsehkameras

Matsushita trat erstmalig mit einem Programm von Videorecordern und einer tragbaren Fernsehkamera einschließlich zugehörigem Recorder im Umhängegehäuse in Erscheinung. Der Recorder NV 1020 beispielsweise ist auch für CCIR-Standard lieferbar, arbeitet mit zwei rotierenden Köpfen und 1/2-Zoll-Magnetband auf 18-cm-Spulen. Die Bandgeschwindigkeit liegt bei 24,5 cm/s, so daß sich eine Aufnahmezeit von 45 Minuten ergibt. Die Videobandbreite wird mit besser als 1,8 MHz angegeben und das Signal/Rausch-Verhältnis mit besser als 40 dB. Das Modell NV 1020 ED gleicht dem



Bild 10. Farbmonitor FME 3371 in Metallgehäuse von Nordmende



Bild 12. Grundig-Videorecorder BK 200 mit nach dem FAM-System arbeitenden Farbzusatzgerät, dem ein Pal-Codier- oder Decodiereinsatz beige-fügt werden kann. Vorn das Pult für die Fernsteuerung aller wichtigen Funktion

vorgenannten Modell, ist jedoch mit einer Einrichtung für das elektronische Schneiden des Bandes und automatische Reinigung für Köpfe und Band ausgestattet. Hingegen ist der Videorecorder NV 504 EM ein halbprofessionelles Gerät mit 75 Minuten Aufnahmezeit und einer Videobandbreite von 10 Hz bis 3,8 MHz ± 2 dB, mit Fernbedienungsteil, Zeitlupenwiedergabe, durchgehender Transistorbestückung und nur 300 W Leistungsaufnahme.

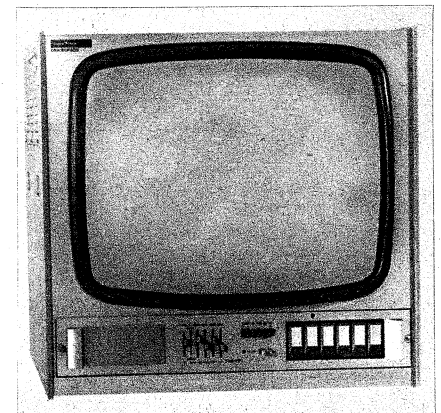
Von Shiba Electric war eine tragbare Fernsehkamera mit Recorder in Tragetasche ausgestellt (Bild 11). Dieses kleine Aufzeichnungsgerät wiegt nur 7 kg und wird von zwei Sonnenschein-Akkumulatoren betrieben. Das mit Schrägspur beschriftete Band läuft mit 19,05 cm/s und nimmt etwa 20 Minuten auf (13-cm-Spule). Die zugehörige Kamera wiegt knapp 3 kg einschließlich Varioptik und Pistolengriff und ist mit einem $\frac{2}{3}$ -Zoll-Vidicon bestückt. Leistungsaufnahme: 7 W.

Grundig stellte für seinen halbprofessionellen Videorecorder BK 200 (ein Gerät der 15 000-DM-Klasse) mit 5 MHz Bandbreite, über 50 dB Signal/Stör-Abstand im Bild und 110 Minuten Aufnahmezeit einen Farbzusatz nach dem FAM-System vor (vgl. FUNKSCHAU 1969, Heft 24, Seite 845), das eine von Zeitfehlern unabhängige, stabile Farbwiedergabe gewährleistet. Hierbei werden beide Farbdifferenzsignale auf etwa 0,5 MHz begrenzt und zur Modulation von Frequenz (R - Y) und Amplitude (B - Y) eines Farbtägers benutzt. Dieser doppelt modulierte Träger wird mit dem in der Bandbreite reduzierten Leuchtdichtesignal einschließlich der Synchronimpulse zum FAM-Signal zusammengesetzt und dem Videorecorder zugeführt. Die große Bandbreite des BK 200 ermöglicht die gleichzeitige Aufzeichnung beider Farbdifferenzsignale neben dem etwa 2,8 MHz breiten Leuchtdichtesignal ohne nennenswerte Auflösungsverluste für die Farbinformation. Der in Einschubtechnik ausgeführte Farbzusatz (Bild 12) ist grundsätzlich für RGB-Betrieb ausgelegt, so daß Farbkameras und Monitoren direkt angeschlossen werden dürfen. Jedoch ist auch das Nachrüsten mit einem Pal-Decoder und einem Pal-Coder vorgesehen; Steckerleisten zur Aufnahme entsprechender Platinen, Buchsen und Umschalter sind vorhanden. Bei voll ausgerüstetem Zusatzgerät genügt ein Tastendruck, um zwischen RGB- und FBAS-Eingangssignalen umzuschalten. Weitere Betriebsarten: Eingang auf Ausgang durchgeschaltet und Schwarzweißsignal mit voller Bandbreite durchgeschaltet.

Karl Tetzner

Halbleiter:

Die Lieferzeiten werden kürzer

Die Lieferengpässe des vergangenen Jahres scheint die deutsche Halbleiterindustrie langsam zu überwinden. Die gewaltigen Investitionen – fast jeder Hersteller wußte in der letzten Zeit von neuen Produktionsflächen zu berichten – zahlen sich jetzt langsam aus. So gut wie keine Lieferschwierigkeiten haben nach wie vor die mit umfangreichen Vertriebsprogrammen in der Bundesrepublik vertretenen ausländischen Halbleitererzeuger, so daß die Geräteindustrie vielfach auf Typen dieser Firmen ausweichen kann. Technisch gesehen brachte Hannover die Bestätigung einer Entwicklung, auf die wir schon in unserem letzten Hannover-Messebericht hinwiesen: Der Transistor ersetzt die Röhre, die integrierte Schaltung ersetzt Transistor, Diode und Widerstand.

Dioden und Thyristoren

Einleitend sei bemerkt – und das gilt gleichermaßen auch für alle übrigen Halbleiterprodukte –, daß es für die Hersteller praktisch unmöglich ist, in den wenigen Wochen zwischen dem Pariser Bauelementsalon und der Hannover-Messe neue Produkte herauszubringen und vorzustellen. Dieser Bericht wird daher die in der FUNKSCHAU 1970, Heft 10, Seite 321, gemachten Ausführungen vielfach nur ergänzen.

Ein erstes Beispiel hierfür ist die Schottky-Diode BA 191 von AEG-Telefunken. Sie wurde speziell für Mischerstufen in UHF-Tunern entwickelt.

Intermetall brachte zwei neue Abstimm-dioden BB 121 und BB 122 für UHF- und VHF-Fernsehtuner heraus. Ihr besonderes Kennzeichen ist das große Kapazitätsvariationsverhältnis. Sie werden im Miniaturglasgehäuse DO-35 geliefert. – Der gleiche Hersteller zeigte die Dioden BA 158 und BA 159. Diese Typen eignen sich speziell für schnelle Schaltanwendungen, z. B. als Klemmdioden in Farbfernsehempfängern oder für Elektronenblitzgeräte. Die Spitzenspannungen der Dioden sind 600 V bzw. 1000 V, der Richtstrom beträgt 250 mA. – Neu im Lieferprogramm von Intermetall sind ferner die Silizium-Brückengleichrichter B 40 C 600 und B 80 C 600 für Anschlußspannungen von 40 V bzw. 80 V und einen Nenngleichstrom von 600 mA.



Bild 1. Minibrückengleichrichter von Nortron für einen Nenngleichstrom von 300 mA und verschiedene Anschlußspannungen

Für Raum- und gewichtssparende Anwendungen entwickelte Nortron Minibrückengleichrichter für einen Nenngleichstrom von 300 mA. Lieferbar sind Typen für Anschlußspannungen von 40 V, 80 V, 125 V und 250 V (Bild 1). – 600-mW-Print-Dioden nennt die gleiche Firma ein Z-Dioden-Programm ($U_Z = 12...56$ V). Bei diesen Bauelementen sind keine Abbiege- und Zurichtarbeiten beim Bestücken von Printplatten erforderlich.

Mit drei neuen Typen (Dauergrenzströme = 0,75 A, 1,2 A, 1,25 A) ergänzte Nortron ferner sein Thyristorprogramm in den unteren Bereichen. Die Spitzenspannungen liegen je nach Ausführung zwischen 50 V und 1200 V.

RCA (Alfred Neye – Enatechnik) stellte die 40-A-Thyristoren TA 7393 bis TA 7395

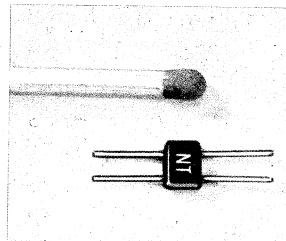
mit einer Freiwerdezeit von maximal 15 μ s vor. Der hohe Stromstoß macht sie besonders für Pulsstromgeräte und Wandler geeignet. Als Spitzenspannungen werden in beiden möglichen Polaritäten 200 V, 400 V und 600 V angegeben.

Das normale Typenprogramm an Gleichrichterioden ergänzte Semikron durch eine Reihe von Silizium-Kleingleichrichtern in verschiedenen Bauformen. Für gedruckte Schaltungen vorgesehen sind Typen mit parallel im Abstand von 7,5 mm herausgeführten Drähten. Auch fertig geschaltete Brückengleichrichter in Keramik- oder Kunststoffgehäusen für den Einbau in gedruckte Schaltungen sind verfügbar, wobei das Rastermaß in die allgemein verbindliche Norm paßt.

Valvo bietet eine neue Reihe Silizium-Planar-Z-Dioden im DO-35-Gehäuse an. Der Hersteller nennt für die Typen BZX 79/C 47 bis C 75 als besondere Merkmale: steile Durchbruchcharakteristik, abrupter Übergang zwischen Sperr- und Durchbruchgebiet (scharfer Kennlinienknick), erheblich geringeres Rauschen, extrem kleine Restströme gegenüber diffundierten und legierten Z-Dioden, hohe mechanische Festigkeit durch Druckkontaktierung.

Weil die maximale Sperrspannung eines pn-Überganges begrenzt ist, müssen bei hochsperrenden Silizium-Gleichrichtern mehrere Diodenstrecken in Reihe geschaltet werden. Durch technologische Fortschritte war es möglich, bei der sogenannten Stapeltechnik auf die früher notwendige Beschaltung zum Symmetrieren der Sperrspannung für die einzelnen pn-Übergänge vollständig zu verzichten. Als Ergebnis dieser Entwicklung stellte Valvo die kompakten Silizium-Hochspannungsgleichrichter BY 176, BY 184 und BY 185 für Anwendungen in Fernsehempfängern vor. Die wichtigsten Daten sind:

BY 176 BY 184 BY 185

Grenz-Scheitel-sperrspannung	$U_{RWM} = \text{max.}$	15	1,5	31 kV
Periodische Spitzenspannung	$U_{RM} = \text{max.}$	15	1,8	35 kV
Mittelwert des Durchlaßstromes	$I_{FAV} = \text{max.}$	2,5	2	1,7 mA

Valvo zeigte ferner den Thyristor BTX 92 für die Antriebstechnik. Die Spitzenspannung beträgt 800...1200 V bei einem Dauergrenzstrom von 16 A.

Transistoren für Nf- und Hf-Anwendungen

Auf die neuen Nf-Transistoren von AEG-Telefunken sind wir schon ausführlich in dem erwähnten Bericht vom Pariser Bau-

elemente-Salon eingegangen. Zu ergänzen ist noch der Leistungstyp BD 209 für einen Kollektorstrom von 2,5 A und eine Kollektor-Emitter-Sperrspannung von 26 V. – Das Angebot an Hf-Transistoren umfaßt die Typen BF 257 für Video-Endstufen in Schwarzweißfernsehempfängern, BF 258, der die gleiche Aufgabe auch im Farbfernsehempfänger erfüllen kann, und BF 259, der besonders dem letztgenannten Zweck dient. Ferner zeigte AEG-Telefunken die pnp-Hf-Transistoren BF 440 und BF 441 für Eingangs- und Zf-Stufen in Rundfunkempfängern.

Intermetall stellte den Transistor BF 120 ($U_{CE0} > 220$ V) für die Ansteuerung von Zeilen-Endröhren mit dem von der Zeilenfrequenz-IS TAA 790 gelieferten Signal vor (vgl. Heft 9/1969, Seite 277). – Die Reihe der npn-Transistoren ($I_C = 100$ mA) im TO-18-Gehäuse wurde um die Typen BC 190 A und B erweitert. Es handelt sich hierbei um Komplementärtypen zu den pnp-Transistoren BC 266 A und B. Als weitere Komplementärtransistoren wurden vorgestellt: BCY 78 A bis D (zu BCY 58 A bis D) und BCY 79 A bis C (zu BCY 59 A bis C).

Für AM- und FM-Leistungsverstärker propagiert RCA (Alfred Neve – Enatechnik) den VHF-Transistor TA 7589. Er liefert 15 W bei AM-Betrieb (Modulation = 90 %) und 116 MHz bzw. 35 W bei FM-Betrieb und 175 MHz.

Eine Reihe neuer Leistungstransistoren hat Sescosem in sein Vertriebsprogramm aufgenommen, u. a. die Typen BD 135 (npn) und BD 136 (pnp) sowie BD 137 (npn) und BD 138 (pnp) mit einer Gesamtverlustleistung $< 6,5$ W und einer Transitfrequenz von 200 MHz. – Die npn/pnp-Typenreihe BDY 80 bis BDY 83 im Kunststoffgehäuse TO 66 P eignet sich vor allem für Komplementärschaltungen, A-Verstärker, Gegentakt-Endstufen und Schalter mittlerer Leistung. Lieferbar sind je nach Typ verschiedene Spannungsbereiche ($U_{CE0} = 35$ V bzw. 50 V) und Stromverstärkungsgruppen (A, B und C). – Die Typen BD 135 bis BD 138 werden auch von Siemens, AEG-Telefunken und Valvo, jedoch im SOT-32-Gehäuse, angeboten.

Zwei neue Hf-Breitbandtransistoren für Anwendungen bis 1 GHz brachte Siemens heraus. Der Typ BFW 99 ist besonders für Vorstufen geeignet, während der Typ BFS 55 für Treiber- und Kleinleistungstufen vorgesehen ist.

Wie wir gehört haben, beschäftigt man sich bei Siemens intensiv mit den Problemen, die beim Anschluß von Videorecordern an Fernsehgeräte entstehen. Videorecorder erfordern hierbei eine sichere Trennung vom Netz, d. h. vom Fernsehempfänger, die ja in der Bundesrepublik gewöhnlich keinen Netztransformator besitzen. Die neue Schaltung, die in den Fernsehempfänger einzubauen wäre, besitzt alle Eigenschaften einer totalen Netztrennung, ohne daß ein Netztransformator verwendet wird. Erreicht hat man dies durch eine geeignete Anordnung des Zeilentransformators und der Steuerung des Ablenk- und Netzregeltransistors. Benötigt werden hierfür nur 300-V-Transistoren, was eine weitere Sicherheitsreserve

bietet. Im wesentlichen besteht die neue Schaltung aus folgenden Teilen: Der Netzteil ist ein zeilenfrequent getasteter Transistor BU 111 mit Treiberstufe. Dieser Netzteil wird durch zwei kleine Regeltransistoren so beeinflusst, daß Netzspannungsschwankungen und Niederspannungsänderungen durch variable Lasten und durch Strahlstromänderungen keinen Einfluß auf die Bildgrößenkonstanz haben. Die eigentliche Ablenkstufe ist mit dem Transistor BU 110 bestückt. Davor angeordnet sind der Horizontaloszillator und eine Treiberstufe. Die Schaltung ist so ausgelegt, daß eine vollständige elektronische Sicherung bei Niedervoltkurzschlüssen gegeben ist. Bei der neuen Schaltung ist vorgesehen, Bildablenkung und NF-Teil eisenlos – also gewichtssparend und preisgünstig – auszuführen.

Die gepaarten npn/pnp-Transistoren BC 182/BC 184 und BC 212/BC 214 liefert Texas Instruments in zehn Stromverstärkungsgruppen. Sie eignen sich für Kleinsignalanwendungen.

Valvo stellte die Silizium-npn-Planartransistoren BF 336, BF 337 und BF 338 für die Verwendung in Video-Endstufen von Schwarzweiß- und Farbfernsehempfängern vor. Bild 2 zeigt den Typ BF 337 in einer RGB-Endstufenschaltung zusammen mit der integrierten Schaltung TBA 530, die als Matrix arbeitet. Die Signale R, G, B stehen an den Anschlüssen 10, 13 und 16 zum Steuern der Endtransistoren zur Verfügung. Die Funktionsweise der Endstufenschaltung sei kurz am Beispiel des Blaukanals erläutert: Das verstärkte Signal wird am Kollektor abgenommen und über den Schutzwiderstand $R_2 = 1,5$ k Ω der Katode der Bildröhre zugeführt. Gleichzeitig gelangt das Signal in den Gegenkopplungszweig über $R_3 = 27$ k Ω , in dessen Verlauf der Weißabgleich durchgeführt wird. Hierfür ist das Potentiometer P (2,5 k Ω) zwischen den Punkten A und B vorgesehen, wobei die Widerstände R_3 , R_4 und R_5 , R_6 eine Brücke bilden. Sie ist bei Schwarz im Gleichgewicht ($U_{A-B} = 0$ V). Wird der Endstufen-Transistor von einem Videosignal angesteuert, so verringert sich die Kollektorspannung, und auch die Brücke gerät aus dem Gleichgewicht. Zwischen den Punkten A und B wird über P ein definiertes Signal in den Gegenkopplungszweig eingespeist,

und damit ist die Verstärkung (der Weißpunkt) einstellbar. Wegen der Unabhängigkeit von Schwarzpegel und Verstärkung entfällt ein iterativer Abgleich. Valvo nennt für die Schaltung folgende Daten:

- 3-dB-Frequenzgang bei $U_{BA} = 75$ V
 $f_G > 6$ MHz
- $U_{BA} = 100$ V
 $f_G > 4,5$ MHz
- Anstiegszeit für $U_{BA} = 100$ V
(von 10 % auf 90 %) $t_r = 50$ ns
- Linearität bei $f = 4$ MHz
ohne Strahlstrom $m \approx 1$
- bei $\Sigma I_{Strahl} = 1,5$ mA $m \geq 0,9$

Der gleiche Hersteller brachte ferner die Leistungstransistoren BU 105 und BU 108 für Horizontalablenkung netzbetriebener Fernsehempfänger heraus. Der letztgenannte Typ eignet sich auch für 110°-Farbfernsehempfänger. – Speziell für SSB-Anwendungen im KW-Bereich wurde der Sendetransistor 246 BLY entwickelt, mit dem eine PEP von mindestens 50 W erreicht werden kann. Der Typ 266 BLY erfüllt die gleiche Aufgabe in UHF-Mobil-Anlagen. Die Ausgangsleistung wird mit mindestens 17 W angegeben. – Zu erwähnen sind schließlich noch der Hf-Breitbandtransistor BFW 92 (ähnlich BFY 90) und die Typen BFR 63 und BFR 64 für Breitband-Endstufen in Antennenverstärkern oder Kabelfernsehverstärkern; die Transitfrequenzen sind 1,0 GHz bzw. 1,2 GHz.

Integrierte Schaltungen

Ein umfangreiches Programm an integrierten Schaltungen präsentierte AEG-Telefunken in Hannover. Der Typ TAA 820 ist ein dreistufiger Nf-Vorverstärker mit Emitterfolgerausgang. Eine Ausgangsleistung von 2 W liefert der Baustein TAA 890. – Den integrierten AM/FM-Zf-Verstärker TAA 920 hätten wir unseren Lesern gerne etwas ausführlicher erläutert, besonders im Hinblick auf den in der FUNKSCHAU 1969, Heft 24, Seite 849, erschienen Beitrag über die integrierten Schaltungen TAA 981 und TAA 991. Eine Applikation war jedoch leider



Bild 2. Schaltung einer RGB-Endstufe mit der integrierten Schaltung TBA 530 als Matrix und drei Endtransistoren vom Typ BF 337 (nach Valvo-Unterlagen)



Bild 3. Schaltung des integrierten Blinkgebers TAA 775 von Intermetall in einem Kraftfahrzeug

nicht zu bekommen. – Der integrierte Zf-Verstärker TAA 930 ist offenbar baugleich mit der Schaltung ULN 2111 A von Sprague, die wir in Heft 21/1969, Seite 763, ausführlich erläuterten. – AEG-Telefunken stellte ferner die integrierten Stabilisierschaltungen für Abstimmspannungen TAA 940 A, B und C sowie die Bausteine SAJ 120 und SAJ 150 für Blinkschaltungen in Kraftfahrzeugen vor.

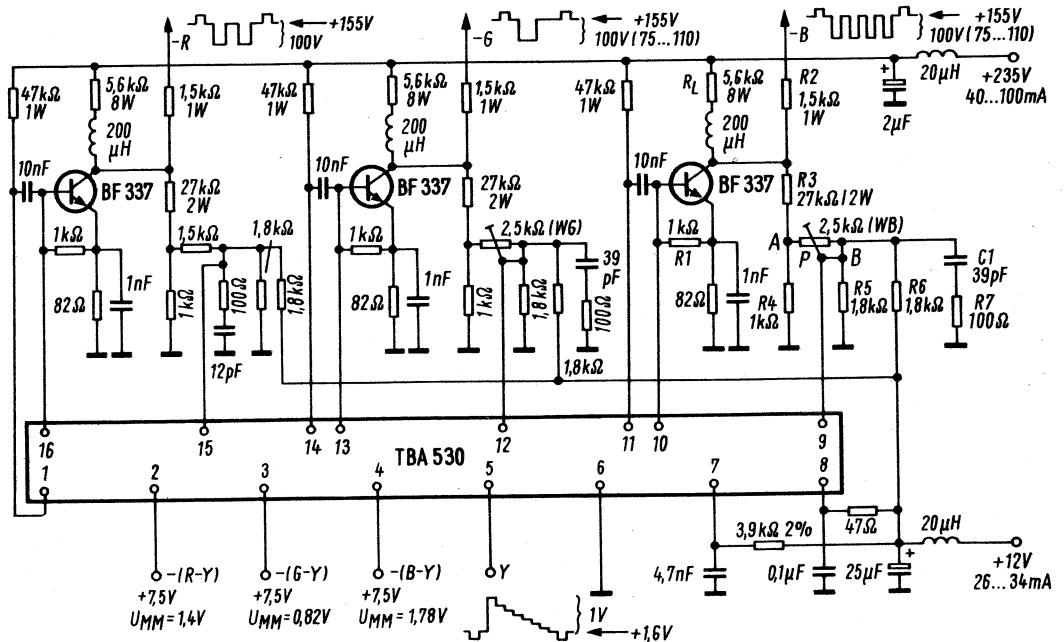
In einer verbesserten Ausführung präsentierte Intermetall seine integrierte Schaltung für Blinkanlagen TAA 775. Der Baustein ist nunmehr unempfindlich gegen äußere Störeinflüsse, darüber hinaus wurde die Funktionssicherheit bei wechselnden Temperaturen und Spannungen wesentlich erhöht, was ja gerade bei Bauelementen für den Betrieb im Auto besonders wichtig ist. Die IS – ihre Anwendung zeigt Bild 3 – ersetzt mit einem frequenzbestimmenden RC-Glied und einem Relais einen konventionellen Hitzdrahtblinkgeber. Der Ausfall einer Blinklampe wird durch eine um den Faktor 2,2 erhöhte Blinkfrequenz angezeigt. Die Abhängigkeit der Blinkfrequenz von der Betriebsspannung im Bereich von 9...15 V beträgt nur $\pm 2\%$. – Für mehr professionelle Anwendungen sind der integrierte Spannungsregler MIC 723 (Ausgangsspannung 2...3,7 V, maximaler Ausgangsstrom 150 mA) und der Operationsverstärker mit interner Frequenzkompensation MIC 741 vorgesehen. Der Verstärkungsfaktor der letztgenannten IS wird mit 100 000 angegeben.

Auch Motorola zeigte eine ganze Reihe linearer IS für die Unterhaltungselektronik. Die Typen MC 1351 P und MC 1357 P sind Begrenzerverstärker mit Quadraturdemodulation. Der erstgenannte Baustein verfügt zusätzlich über einen Nf-Vorverstärker und kann eine 3-W-Endstufe direkt steuern. Für die Bildzwischenfrequenz stehen die Typen MC 1352 P und MC 1353 P zur Verfügung. Ihre Verstärkung ist 53 dB bei 45 MHz. Der Baustein MC 1330 P demoduliert die Zf-Spannung in einer aktiven Schaltung; er liefert ein Ausgangssignal von $u_{ss} = 3$ V bei einer effektiven Eingangsspannung von 40 mV. Für Farb-Zf-Verstärker bietet der gleiche Hersteller schließlich noch die integrierte Schaltung MC 1350 P an.

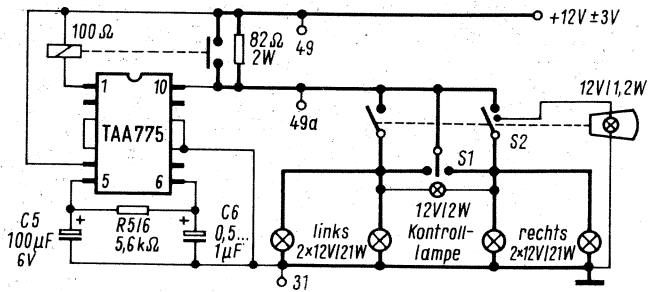

Bild 5. Die gleiche IS wie in Bild 4 wird in dieser Applikation als Entzerrungsverstärker für magnetische Tonabnehmer verwendet



Bild 4. Stabilisiertes Netzgerät mit dem Operationsverstärker TAA 861 von Siemens

Auch SGS hat sein Programm an linearen IS wesentlich erweitert. Für mittlere Leistungen sind die Nf-Verstärker TAA 611 und TAA 621 vorgesehen. Für den letztgenannten Typ wird eine Verlustleistung von 3,8 W angegeben; er eignet sich für Betriebsspannungen von 12...24 V. – Zwei getrennte rauscharme Verstärker enthält die integrierte Schaltung TBA 231 für Stereovorstufen. Die Versorgungsspannung darf 8...30 V betragen. Die Spannungsverstärkung ist nach Herstellerangaben 20 000fach. – SGS brachte ferner die integrierten FM-Zf-Verstärker und -demodulatoren TAA 661 und TBA 261 (bei letzterem ist es möglich, mit Hilfe einer externen Gleichspannung den Nf-Pegel zu verändern) sowie den temperaturkompensierten Spannungsstabilisator TBA 271 heraus.

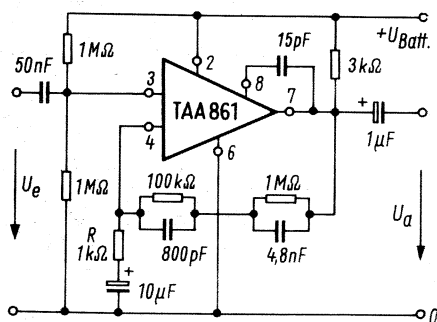
Sescossem weist auf die Operationsverstärker SFC 2101 A, SFC 2201 A und SFC 2301 A sowie den Typ SFC 2741 hin, für den folgende besondere Merkmale genannt werden: hohe Spannungsverstärkung, schnelle Kurzschlußsicherung, großer Eingangsspannungsbereich.

Die integrierten Operationsverstärker TAA 861 und TAA 865 von Siemens sind besonders universell verwendbare Bauelemente. Sie sind schaltungsgleich, der zweite Typ ist für den gegenüber dem Baustein TAA 861 erweiterten Temperaturbereich von -25°C bis $+85^{\circ}\text{C}$ verwendbar. Die Bilder 4 und 5 zeigen zwei typische Anwendungen. Bei dem stabilisierten Netzgerät nach Bild 4 liegt der nichtinvertierende Eingang der IS über eine Z-Diode an der Referenzspannung von 6,8 V. Über die Gegenkopplung mit dem Potentiometer P gelangt eine der Ausgangsspannung proportionale Spannung an den invertierenden Eingang. Da im Aussteuerbereich immer $U_{34} = 0$ V gilt, regelt sich die Ausgangsspannung U_A so ein, daß am Schleifer des Potentiometers $P = 25$ kΩ ebenfalls 6,8 V stehen. Der der IS nachgeschaltete Emitterfolger dient als Leistungsverstärker. Er begrenzt den maximal zulässigen Strom auf 200 mA. Für höhere Ströme kann man den Transistor T 1 durch einen Leistungstyp ersetzen.

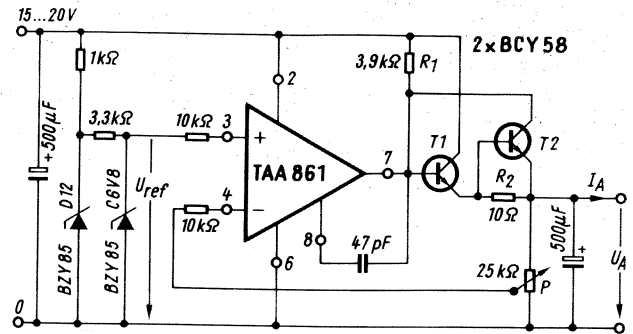
Bild 5 zeigt das gleiche Bauelement TAA 861 als Tonabnehmerverstärker für



Bild 6. Äußere Beschaltung des Hybrid-Bausteines TA 7625 von RCA. Das Bauelement enthält einen kompletten 50-W-Nf-Verstärker

Magnetsysteme. Die erforderliche Entzerrung erfolgt durch die frequenzabhängige Gegenkopplung auf den invertierenden Eingang 4 des Verstärkers. – Zahlreiche weitere Applikationen dieses interessanten Bauelementes brachte unsere Schwesterzeitschrift ELEKTRONIK in Heft 5/1970, Seite 145, und Heft 6, Seite 200.

Sprague weist darauf hin, daß der integrierte FM-Zf-Verstärker ULN 2111 A (vgl. Heft 21/1969, Seite 763) nun auch mit einem Nf-Vorverstärker lieferbar ist, und zwar ist der Typ ULN 2116 zur Steuerung einer Röhre, der Typ ULN 2117 zur Steuerung eines Transistors vorgesehen.

Die integrierte RGB-Matrix TBA 530 von Valvo erwähnten wir schon zusammen mit den Farb-Endstufentransistoren BF 336, BF 337 und BF 338 (vgl. Bild 2). Der gleiche Hersteller brachte für Farbfernsehempfänger noch folgende Bauelemente heraus: TBA 500 zum Verarbeiten des Leuchtdichtesignales mit Fernbedienmöglichkeit; TBA 510, ein geregelter Verstärker für das Farbsignalsignal; TBA 520, ein Synchron-Demodulator mit Matrixschaltung für das (G - Y)-Signal, Pal-Schalter und steuerndem Flipflop. – Valvo bietet ferner den Baustein TAA 370, einen Nf-Verstärker für Hörgeräte, sowie die Schaltung TAA 960, ein Verstärker für aktive Filterschaltungen, an.

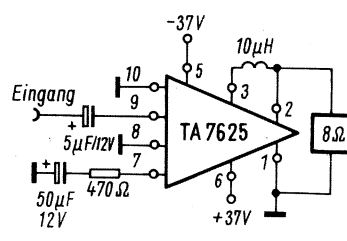
Nicht so recht einordnen in die Rubriken dieses Berichtes läßt sich der Hybrid-Baustein TA 7625 von RCA (Alfred Neye – Enatechnik), ein kompletter 50-W-Verstärker in einem Gehäuse mit den Grundmaßen von 5,8 cm \times 4,8 cm \times 1,3 cm (ohne Berücksichtigung der Anschlußfahnen). Bild 6 zeigt dieses leistungsfähige Bauelement mit der äußeren Beschaltung und Bild 7 den Frequenzgang der Schaltung. In diesem Fall wurden dem Bauelement zwei, eine positive und eine negative, Betriebsspannungen zugeführt. Bei etwas verminderter Leistung ist aber auch der Betrieb an einer negativen Betriebsspannung möglich.

Bauelemente für die Höchsthochfrequenztechnik

Aus dem Fertigungsprogramm von AEG-Telefunken sind die Gunn-Dioden CGY 11 und CGY 12 zu erwähnen. Beide Bauelemente sind für X-Band-Mikrowellenoszillatoren im CW-Betrieb vorgesehen. Sie lie-



Bild 7. Frequenzgang der Schaltung nach Bild 6

fern eine Ausgangsleistung von 15 mW bzw. 40 mW.

Mit einem umfangreichen Angebot an Höchstfrequenzbauelementen ging Sescosem nach Hannover. Zu nennen sind die Gunn-Dioden GD 408 AA...GD 518 D, die bei einem Wirkungsgrad von 1...3 % eine Leistung von 15...200 mW bei 6...22 GHz abgeben. — Erwähnenswert sind ferner die Mikrowellen-Transistoren V 416 für Großsignalverstärker und Oszillatoren im 2-GHz-Bereich sowie V 578 für den 4-GHz-Bereich mit einem

Rauschfaktor von 6 dB und einer Leistungsverstärkung von 6 dB, jeweils bei 4 GHz.

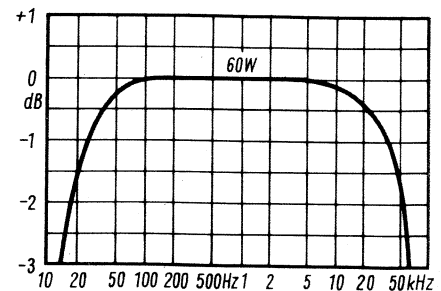
Valbo erweiterte sein Lieferprogramm an Bauelementen für die Mikrowellentechnik um eine ganze Reihe neuer Gunn-Dioden. Im einzelnen handelt es sich um Typen für das X-Band, und zwar CXY 13 D (Ausgangsleistung 20 mW), CXY 13 E (30 mW), 820 CXY A (50 mW) und 820 CXY B (75 mW) sowie um die Typen für das Ku-Band CXY 14 A (5 mW), CXY 14 B (10 mW) und CXY 14 C (15 mW). Henning Kriebel

Passive Bauelemente:

Fachleute unter sich

Die beiden oberen Stockwerke in der neuen Halle 12 präsentierten nahezu alle Hersteller elektronischer Bauelemente auf dieser Hannover-Messe, und so wird es auch in den nächsten Jahren bleiben — für die Bundesrepublik eine einmalige Konzentration, die schon rein äußerlich sowohl dem Gerätehersteller als dem Berichterstatter einen sehr guten Überblick über den Bauelementemarkt bietet. — Für die passiven Bauelemente gilt im übrigen das gleiche wie für die aktiven: Die Lieferzeiten werden kürzer, und sie sind nur noch in Einzelfällen unerträglich hoch. Schließlich hat sich auch die Geräteindustrie auf die Marktsituation eingestellt und disponiert entsprechend.

Festwiderstände und Potentiometer

Zwei neue Varianten von Trimm-Widerständen führte AEG-Telefunken vor. Bei der Bauform 887 einer Hartpapierausführung nach DIN 44 149, ist die Achse vom Schleifer nicht isoliert, und die Abnahme erfolgt über eine Kontakthalotte. Die Widerstandswerte liegen bei der Normalausführung zwischen 50 Ω und 50 M Ω , bei der Ausführung mit S-Schicht zwischen 100 Ω und 5 M Ω . Während bei diesem Typ die Kennlinie nur linear verläuft, kann sie bei dem ebenfalls neu entwickelten Typ 895/3 linear und logarithmisch sein. Die Achse ist vom Schleifer isoliert, und zur Abnahme dienen Kontaktkohlen. Die Belastbarkeit beträgt 0,4 W bzw. 0,2 W, der Widerstandswert liegt zwischen 100 Ω und 10 M Ω bzw. 250 Ω und 10 M Ω , je nachdem, ob es sich um die lineare oder die logarithmische Ausführung handelt. — Der gleiche Hersteller zeigte ferner zwei neue Schichtdrehwiderstände, und zwar den Typ 829/2 zur Verwendung in gedruckten Schaltungen in offener Ausführung und den Typ 835 in geschlossener Bauart. Lieferbar sind in der Normalausführung Werte von 100 Ω bis 10 M Ω (linear) bzw. 1 k Ω bis 2,5 M Ω (logarithmisch), bei der Ausführung mit S-Schicht betragen diese Werte 100 Ω bis 5 M Ω (linear) bzw. 1 k Ω bis 2,5 M Ω . — Ebenfalls neu ist der Doppel-Schichtdrehwiderstand 836. Er steht in offener und geschlossener Bauform zur Verfügung mit einer gemeinsamen Welle, die vom Schleifer isoliert ist. Als Besonderheit wird der Typ 836/7 mit einem Netzschalter versehen.

Beyschlag brachte einen neuen Miniatur-Kohleschichtwiderstand, den Typ BA (= Größe 0204), heraus mit der maximalen Länge von 4,6 mm und dem maximalen Durchmesser von 1,9 mm. Die Nennbelastbarkeit beträgt 0,125 W bei 70 °C. — Angeboten wurden ferner Widerstandsnetzwerke aus mindestens drei bis höchstens zehn Widerständen. Kohleschicht- und Metallfilmwiderstände lassen sich beliebig kombinieren. Die Bauhöhe beträgt 10 mm, die Baulänge ist nur von der Anzahl der Widerstände abhängig.

Insgesamt drei Cermet-Widerstandsnetzwerke bietet CTS an, und zwar den Typ 750 mit geraden Anschlußdrähten oder vorgeformt für die snap-in-Montage (Rastermaß

= 3,17 mm), ferner den Typ 760 im Dual-in-Line-Gehäuse mit 8, 14 und 16 Anschlüssen sowie schließlich die Hochlastausführung 770 mit bis zu 20 W Belastbarkeit bei einer maximalen Arbeitstemperatur von +150 °C.

Selbst bei seit Jahrzehnten eingelaufenen Fertigungen gibt es immer noch Fortschritte. Das gilt z. B. bei den Drehkondensatoren der Firma Karl Hopt GmbH. Sie werden nunmehr größtenteils mit kleinen Plastikwarzen, Abstandspimpel genannt, auf den festen Platten versehen. Diese Plastikpimpel haben eine solche Höhe, daß zwangsläufig der eingedrehte Rotor nach beiden Seiten stets genau gleichen Abstand von den festen Platten hat. Dies ergibt eine hohe Sicherheit gegen Plattenschluß, akustische Rückkopplung und Änderung der Kapazitätswerte.

Zweifach-Mittelwellenkondensatoren von Hopt werden auch nach Bild 1 mit organisch angebautem Abstimmpotentiometer für UKW-Tuner geliefert. Die Kapazitätskurven für MW können mit korrigiertem Gleichlauffehler entsprechend DIN 41 366 abgeglichen werden. Der Widerstandsverlauf des Abstimmpotentiometers wird nach Kundenwunsch ausgeführt.

Ein Wipptasten-Abstimmaggregat stellte R + E Hopt in Hannover vor. Dieses Bauelement vom Typ 319.. verfügt über insgesamt sechs Wipptasten, mit denen man zwölf oder zehn Programme speichern kann — letzteres dann, wenn man eine der Tasten als Netzschalter verwendet. Die Kanalabstimmung der Potentiometer erfolgt zentral über einen Drehknopf. — Eine weitere Neuheit ist der Abstimmwiderstand für FM-Empfang vom Typ 755.., der sich an einen AM-Drehkondensator montieren läßt.

Hergestellt aus einem Spezialkeramikkörper, auf den ein Metallbelag im Hochvakuum aufgedampft wird, sind die Präzisions-Metallschichtwiderstände der Typenreihen RE und EE von Richard Jahre. Diese Widerstände — Form, Abmessungen, elektrische Werte und Klimafestigkeit entsprechen MIL-R-10 509 — sind erhältlich in Werten von 10 Ω bis 2 M Ω mit Toleranzen bis herab zu 0,1 % und mit verschiedenen Temperaturkoeffizienten ab $\pm 25 \cdot 10^{-6}/^{\circ}\text{C}$.

Wie eine Reihe anderer Hersteller bietet nun auch Preh einen mit einem Abstimm-

Messebericht: Bauelemente



Bild 1. Abstimmpotentiometer, angebaut an einen AM-Drehkondensator, der Karl Hopt GmbH (Aufnahme: Schwahn)

potentiometer verbundenen Miniatur-Drehkondensator an. — Als weitere Neuheiten zeigte Preh, jeweils für gedruckte Schaltungen, den 1-W-Trimmwiderstand 38, geeignet z. B. für die statische Fokussierung in Farbfernsehempfängern, und den Schichtdrehwiderstand 15, der eine angeformte Betätigungswelle mit Rändel und Schraubendreher Schlitz besitzt. Die besondere Form des Gehäuses schützt gegen Staubeinwirkung. Lieferbar ist dieses Bauelement mit linearer und logarithmischer Charakteristik. Die Belastbarkeit beträgt 0,15 W bzw. 0,07 W.

Der Subminiatur-Widerstand RBC von Resista ist eine Standardausführung für hohe Packungsdichte und rationelle Montage. Der mit Werten von 100 Ω bis 470 k Ω lieferbare Typ ist bis zu $\frac{1}{16}$ W belastbar (Bild 2). — $\frac{1}{8}$ W beträgt die Belastbarkeit des Präzisions-Drahtwiderstandes Rdz 2, der mit Toleranzen bis zu 0,01 % erhältlich ist. — Axiale an die Kappe angeschweißte Anschlußdrähte besitzt der Kohleschichtwiderstand SK 8, der bei 1 W Belastbarkeit mit Werten von 10 Ω bis 10 M Ω lieferbar ist. Ähnlich aufgebaut sind der Metalloxid-Schichtwiderstand WK 8, der bei relativ geringer Baugröße bis zu 3 W belastbar ist, und der Miniatur-Kohleschichtwiderstand SK 1 mit $\frac{1}{8}$ W Belastbarkeit und 5 mm Rastermaß.

Ruf zeigte einen Ruwido-Tandem-Drahttrimmerwiderstand für die Konvergenz von 110°-Farbbildröhren. Seine wichtigsten Daten sind: Nennbelastung 2×2 W, Prüfspannung 750 V, Widerstandswerte 2×2 Ω bis 2×500 Ω . — Ruf weist ferner darauf hin, daß das ursprünglich als Wechselspannungs-Motorordrehwiderstand gebaute Potentiometer vom Typ 2002 nun auch mit einem Gleichspannungsmotor lieferbar ist (vgl. FUNKSCHAU 1969, Heft 18, Seite 627).

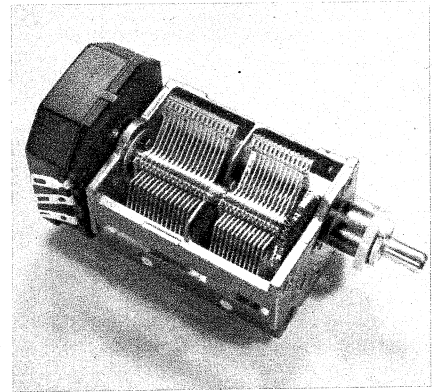

Bild 2. Subminiaturwiderstände RBC für Senkrechtmontage von Resista



Bild 3. Rechteckförmige Styroflexkondensatoren der Bauform B 31 521 von Siemens

Eine neue Reihe von Drahtwiderständen mit hoher Präzision hat Sprague unter der Bezeichnung Permaseal herausgebracht. Auf Wunsch können Widerstände mit einem TK bis zu $\pm 2 \cdot 10^{-6}$ geliefert werden. Toleranzen bis zu 0,005 % sind möglich.

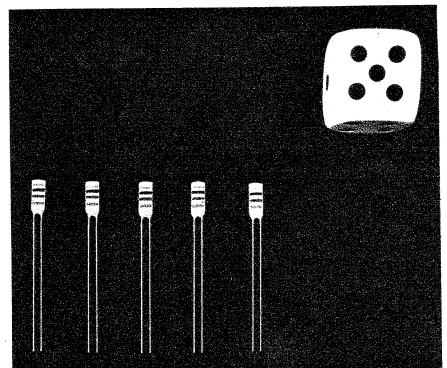
Valvo stellte eine neue Miniatur-NTC-Widerstandsreihe, Typenbezeichnung 2 322 627 31..., für den Temperaturbereich von -55°C bis $+300^\circ\text{C}$ vor. Sie stehen mit Kaltwiderstandswerten von 100 k Ω , 150 k Ω , 220 k Ω , 330 k Ω , 470 k Ω , 680 k Ω und 1 M Ω zur Verfügung. — Außerdem wurden verschiedene niederohmige und kurzzeitig für höhere Leistungen geeignete PTC-Widerstände neu entwickelt. Als Anwendung bietet sich z. B. die automatische Entmagnetisierungsschaltung für Farbbildröhren an.

Kondensatoren

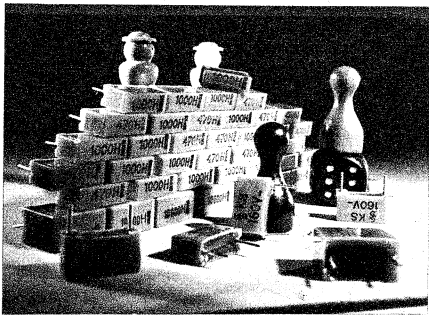
Das Programm der Klein-Luftdrehkondensatoren von AEG-Telefunken wurde um eine Zweifach-AM-Ausführung erweitert. Dieser Typ 230/2 besitzt die Kapazitäten 380 pF und 320 pF sowie ein angebautes Abstimmpotentiometer für FM. — Bei dem AM/FM-Kleindrehkondensator vom Typ 241/2 Z ist die Vorkreisurven entsprechend DIN 41 366, um Gleichlauffehler bei AM zu vermeiden. — Für erhöhte Anforderungen entwickelte der gleiche Hersteller einige neue Kunststoffkondensatoren mit Epoxidharzummhüllung, die einen erhöhten Schutz gegen Feuchtigkeit sowie mechanische Beanspruchung bietet. Die Kapazitätswerte reichen je nach Ausführung von 100 pF bis 100 nF.

Neu im Lieferprogramm von Bosch sind Niedervolt - Aluminiumelektrolytkondensatoren mit flüssigem Elektrolyt. Der Scheinwiderstand ist besonders gering. Lieferbar sind Werte von 1 μF bis 1 mF bei Betriebsspannungen von 6 V bis 50 V. Der Temperaturbereich beträgt -25°C bis $+85^\circ\text{C}$.

Bei den Trimmerkondensatoren der Typenreihe 107 von Dau besteht die Elektroisierfolie aus Teflon. Hierdurch konnte der Wert C_{min} um 25 % gegenüber den bisher verwendeten Materialien verringert werden. Gleichzeitig erreichte man eine wesentlich bessere Güte und eine höhere Unempfindlichkeit gegen Feuchtigkeitseinflüsse. Lieferbar sind die Werte 2...6 pF, 2,5...9 pF und 3,5...18,5 pF. — Für den Antennenabgleich in Autoempfängern, der zukünftig von vorne durchführbar sein soll, wurde der Trimmerkondensator 109 entwickelt. Er ist mit vier verschiedenen Werten lieferbar. Seine Vorderseite ist mit einer durchsichtigen Kunststoffscheibe abgedeckt, so daß die jeweilige Stellung des Rotors erkennbar ist.

Richard Jahre zeigte die Filter-Kapazitätsnetzwerke der Baureihe 83 mit Grenzfrequenzen von 3 kHz bis 200 kHz. Die Sperrdämpfung wird mit ≥ 40 dB/Oktave, die Durchlaßdämpfung mit ≤ 3 dB/Oktave angegeben. In Sonderausführungen sind auch



Bild 4. Kunststofffolienkondensatoren der Baureihen FKS 2 und FK 2. Zu beachten bei dem Schnitt in der Mitte ist die geringe Wandstärke. Der rechte Kondensator hat das Rastermaß 5 (Aufnahme: Schwahn)

Tief-, Hoch- und Bandpässe sowie Bandsperrern lieferbar. — Die Glimmerkondensatoren der Bauform 53.0 sind mit Werten von 4,7 pF bis 820 pF erhältlich. Besonders vorteilhaft lassen sie sich in Filterschaltungen verwenden.

Die Glattrimmerkondensatoren von Schott bestehen aus einem Glasrohr mit besonders genauem Innendurchmesser, feuerpolierter Innenoberfläche und stabilen, lötbaren Metallisierungsbelägen. Eingebaut ist eine Abstimmmechanik mit im Glasrohr spielfrei geführtem Abstimmkolben und stetiger, erschütterungs- und stoßgesicherter Spindelverstellung.

Neu bei SEL sind die Aluminium-Elektrolytkondensatoren-Baureihe EN 12.35 mit einseitig herausgeführten Anschlüssen (Nennkapazitätsbereich: 0,47 μF bis 1 mF) und die Tantal-elektrolytkondensatoren der Typenreihe TAP für erhöhte Anforderungen (Nennkapazitätsbereich: 0,1 μF bis 330 μF) als Ergänzung zu den Bauformen TAG und TAA.

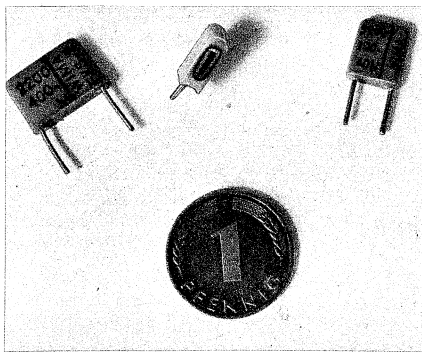
Siemens zeigte die neue Styroflexkondensatoren-Reihe B 31 521 mit Kontaktierung der Kondensatorwicklung über die gesamte Stirnfläche (kleine Eigeninduktivität, kleiner Verlustfaktor). Als besondere Anwendung werden u. a. Schwingkreise genannt. Lieferbar sind Werte von 330 pF bis 42 nF (Bild 3). — Das Typenspektrum bei Tantal-Kondensatoren wurde um die steckbare Bauform B 45181 ergänzt. Die Kondensatoren bestehen aus einer Sinteranode mit festem Halbleiter als Elektrolyt, und sie sind mit Epoxidharz rechteckförmig umpreßt. Sie werden mit Nenngleichspannungen von 6 V bis 35 V und einem Kapazitätsbereich von 1 μF bis 330 μF hergestellt. — Für Stromversorgungsteile entwickelte der gleiche Hersteller die Aluminium-Elektrolytkondensatoren B 41 455 mit Kapazitätswerten bis 150 mF.

Die Typenreihe 193 D von Sprague enthält Tantal-kondensatoren mit festem Elektrolyt in verschiedenen Ausführungen, die sich für Tauchlötlung, Schweißung und normale Montage eignen. — Die Typenreihe der Tantal-kondensatoren 950 D umfaßt Werte von 100 pF bis 3 nF, wobei der kleinste Kondensator weniger als 1 mm² Fläche bei einer Dicke von 0,06 mm umfaßt.

Valvo hat unter der Typenbezeichnung 344/7.5 Kondensatoren mit metallisierter Kunststoffolie oder mit Kunststoffolie in das Lieferprogramm aufgenommen. Die mit einem Einheitsraster versehenen Bauelemente werden mit Kapazitäten von 3,9 nF bis 0,15 μF geliefert. Für erhöhte Anforderungen ist die Reihe 353 vorgesehen, die Werte von 1 nF bis 10 nF enthält. — Zur Einstellung der Rücklaufzeit in Horizontal-Endstufen von mit Transistoren bestückten Fernsehempfängern dienen die Kunststoff-

folien-Kondensatoren der Typenreihe 278. Es ist vorgesehen, diese Kondensatoren in fein abgestuften Kapazitätswerten von 2,2 nF bis 8,2 nF zu liefern.

Ursprünglich für die Kfz-Elektronik entwickelte Wima die imprägnierten Kunststoffolien-Kondensatoren der Baureihen FKS 2 und FK 2 mit einer neuartigen Umhüllung, wodurch eine Wandstärke von 0,2...0,3 mm möglich wurde. Hierdurch werden naturgemäß auch die äußeren Abmessungen verringert. Erreicht hat man dies durch eine die metallisierten Kanten des Wickels abdeckende Kunststoffolie, die im Zuge der Vakuumimprägnierung vollständig in Epoxidharz eingebettet wird. Gleichzeitig wurde erstmals das Rastermaß 5 erreicht (Bild 4).

Induktive Bauelemente und Keramikfilter

Bogen präsentierte die nunmehr komplette Reihe seiner Superfect-Magnetköpfe, die sowohl für professionelle als auch für Amateuranwendungen entwickelt wurden. Zur Achtspurtaufzeichnung auf einem 6-mm-Band dient der Typ SD 168. Diese Neuentwicklung wurde durch einen neuen Werkstoff, in dem die Magnetkerne eingebettet sind, und durch neue Bearbeitungsverfahren möglich. Beispielsweise werden die beiden Magnetkophälften mit einem Rubin-Impuls-Laser verschweißt, um den Spalt der Magnetköpfe unveränderlich festzulegen. — Besonders interessant ist ein ebenfalls in dieser Technik hergestellter Stereo-Kassetten-Magnetkopf, der Typ SK 1706, der nach Herstellerangaben die Forderungen nach DIN 45 500 auch bei Kassettenrecordern ermöglicht. — Für Kopiereinrichtungen von Kassettentonbändern entwickelte Bogen den fertig justierten Crossfield-Kopfsatz A 70 013/14, der aufnahmeseitig bei 10 kHz und 4,75 cm/s Bandgeschwindigkeit einen Gewinn bis zu 10 dB bringt.

Für Simultanbetrieb bei Standard-8- und Super-8-Schmalfilmvertonung brachte Woelke den Magnetkopf FNL 566 heraus, geeignet für Aufnahme und Wiedergabe sowie für Löschzwecke.

Haufe kündigt eine neue Reihe von Ringkernübertragern an, die einen besonders kompakten und flachen Schaltungsaufbau ermöglichen. Erreicht wurde dies durch die bedeutend höhere Permeabilität und größere Sättigungsaussteuerung der Ringbandkerne. Das Herstellungsprogramm umfaßt Eingangs-, Zwischen-, Ausgangs-, Symmetrie- und Differentialübertrager sowie Anzapfdrosseln, Transduktoren, Netztransformatoren, Impuls- und Signalübertrager.

Neue, besonders kleine Festinduktivitäten, mehrlagig auf Spezial-Ferritkerne gewickelt, stellte Richard Jahre vor. Die Bauform 74.01 ist kunstharzummüllt, bei der Bauform 75.01 handelt es sich um nicht umhüllte Subminiaturspulen. Lieferbar sind Induktivitäten von 0,15 μH bis 100 μH . — Für Nf- und Hf-Schaltungen eignen sich die abgleichbaren und steckbaren Induktivitäten der Bauform 76.1. Sie sind magnetisch geschirmt und lieferbar mit Werten von 0,22 μH bis 10 mH — in Sonderausführungen bis 100 mH. Der Abgleichbereich beträgt $\pm 20\%$.

Mit dem Spulenbausatz 15 S 1 von Neosid lassen sich Spulen hoher Güte für den Bereich von 1 kHz bis 1 MHz aufbauen, also beispielsweise für Kreise in Stereodecodern oder Löschoszillatoren in Tonbandgeräten. Der tauchlötfähige Spulenkörper aus einem glasfaserverstärkten Polyamid kann mit maximal acht Lötstiften bestückt werden. Den Kappenkern klemmt man durch Drehung auf dem Spulenkörper fest, so daß



Bild 5. Meßschaltung des Fünfkreis-Hybrid-Keramikfilters der Stemag

nicht geklebt werden muß. — Der gleiche Hersteller zeigte ferner stehende Drosseln mit dem Rastermaß 3,5. Durch einen Flansch am Ende des aus Ferritmaterial bestehenden Wickelkörpers erreicht man eine erhöhte Induktivität bei relativ geringen Abmessungen.

Für hochauflösende Aufzeichnungs- und Wiedergabeköpfe entwickelte Siemens den Siferit-Werkstoff T 9, der sich durch hohe Abriebfestigkeit und geringe Kernverluste auszeichnet. — Der gleiche Hersteller zeigte ferner den Kleinstschalenkern mit Drehabgleich vom Typ 3 M. Er hat eine Grundfläche von 7,5 mm × 7,5 mm und eine Bauhöhe von 8,4 mm mit Halterungen. Das Abgleichen geschieht durch Verdrehen der beiden Schalenkernhälften gegeneinander.

Gleich mehrere Firmen machen in diesem Jahr erstmals auf Keramikfilter für die FM-Zwischenfrequenz von 10,7 MHz aufmerksam (AM-Filter sind schon seit längerer Zeit im Handel). Diese schon jetzt erstaunlich preiswerten Bauelemente dürften in absehbarer Zukunft die herkömmlichen Zweikreis-Bandfilter in unseren Rundfunkempfängern weitgehend verdrängen. Ihre besonderen Vorzüge sind: bessere Selektion und einfacherer Abgleich des Zf-Verstärkers. In Verbindung mit integrierten Schaltungen sind relativ kleine und leistungsstarke Zf-Verstärker denkbar. — Bild 5 zeigt die Schaltung des Fünfkreis-Hybridfilters der Stemag. Man sieht, daß zur richtigen Anpassung eines aus zwei Keramikschwingern bestehenden Filters noch einige Kapazitäten und Induktivitäten erforderlich sind, die jedoch vom Hersteller in einen Filterbaustein, der alle Bauelemente enthält, mit eingebaut werden. Bild 6 zeigt die Durchlaßkurve dieses Bausteines.

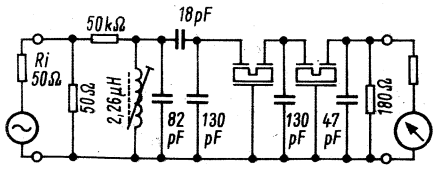
Die keramischen Filter SFC-10,7 MA von Stettner & Co. haben eine 3-dB-Bandbreite von 250 ± 50 kHz. Als Eingangs- und Ausgangsimpedanz werden 330Ω angegeben.

Auch Valvo stellte in Hannover Keramik-Zf-Filter für 10,7 MHz vor. Das dreikreisige Filter vom Typ 2422 540 54301 hat eine 3-dB-Bandbreite von mehr als 150 kHz und eine Nachbarkanaldämpfung (± 300 kHz) von mehr als 40 dB. Bei dem fünfkreisigen Filter 2422 540 54501 lauten die entsprechenden Werte > 180 kHz bzw. > 40 dB.



Bild 6. Durchlaßkurve des Bausteines nach Bild 5

Valvo präsentierte ferner die Ablenkeinheit AT 1060 für die 110° -Farbbildröhre A 66-140 X mit den Farbreinheitsringen AT 1061 und den Konvergenzsegmenten AT 4050/11. Die 110° -Farbbildröhre erfordert eine spezielle Auslegung der Ablenkspulen, um in Verbindung mit der Radialkonvergenzeinheit üblicher Ausführung eine gute Farbreinheit bei guter Konvergenz zu erreichen. Im Unterschied zur 90° -Ablenktechnik kann bei 110° -Ablenkung die Konvergenz in den Bildecken mit Hilfe eines „Differenzstromes“ beeinflusst werden. Die erforderlichen Ablenkströme (Spitze-Spitze-Werte) bei einer Hochspannung von 25 kV betragen 3,3 A für die Horizontal-Ablenkspulen und 1,2 A für die Vertikal-Ablenkspulen. — Für die Eintransformatoren-Schaltung bei 110° entwickelte der gleiche Hersteller den kombinierten Horizontalablenk-/Hochspannungstransformator AT 2057/05 (Bild 7). Bei der genannten Schaltung erzeugt der Transformator die Horizontal-Ablenkströme und mit Hilfe eines Verdreifachers die Bildröhren-Hochspannung von 25 kV. Er liefert außerdem sämtliche für die verschiedenen Stufen eines Farbfernsehempfängers erforderlichen Impulsspannungen. — Schließlich bietet Valvo für die 110° -Technik noch den Transduktor AT 4041/.. an.

Will man in Empfängern eine hohe Packungsdichte für die Bauelemente erzielen, so besteht die Möglichkeit, mehrere Platinen parallel anzuordnen. Herkömmliche Filteraufbauten machen jedoch fast ausnahmslos einen Abgleich senkrecht zur Printplatte erforderlich, sie sind daher für das genannte Konstruktionsprinzip ungeeignet. In Ergänzung zur Baureihe D 7 entwickelte Vogt & Co. daher Bausätze, die

◀ Bild 7. Kombiniertes Horizontalablenk-/Hochspannungstransformator AT 2057/05 von Valvo für die 110° -Eintransformatorenschaltung

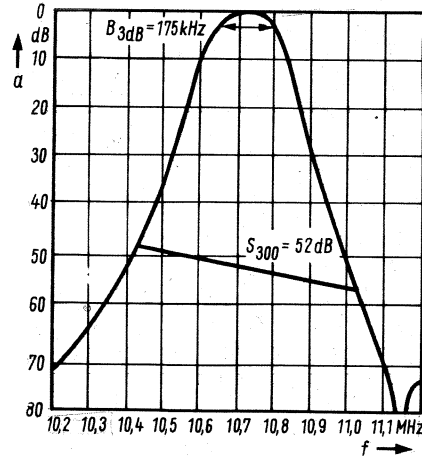
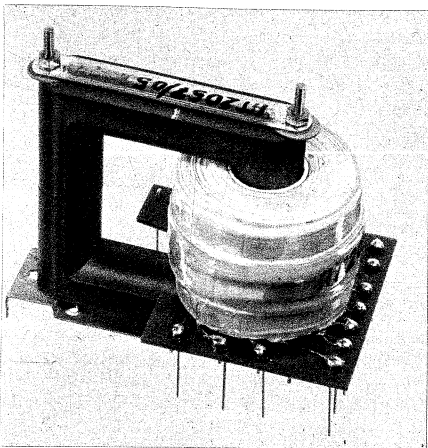
Bild 10. ▶ Motor der Baureihe GK 32 von SEL

Messebericht: Bauelemente



Bild 8. Filterbausatz von Vogt & Co. für den Abgleich parallel zur Printplatte



Bild 9. Kleinschaltrelais vom Typ RN (Kaco)

einen Abgleich parallel zu Printplatte zulassen (Bild 8). Die Typenbezeichnungen sind für den AM-Zf-Bausatz D 71-2646 und für den FM-Zf-Bausatz D 71-2647.

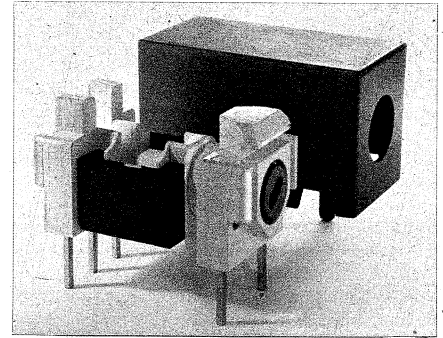
Elektromechanische Bauteile

Das Kleinschaltrelais RA von Kaco ist jetzt auch mit Zwillingskontakten für besonders hohe Anforderungen lieferbar. Hierdurch ergeben sich eine höhere Kontaktsicherheit und sehr kleine Übergangswiderstände. Die maximale Belastung der Kontakte wird mit 500 W bei 220 V Wechselspannung angegeben. — Das Kleinschaltrelais RN (Bild 9) ist mit Anschlüssen zum Einlöten in gedruckte Schaltungen versehen. Die Schaltleistung darf maximal 250 W bei 250 V (Gleichstromwerte) betragen.

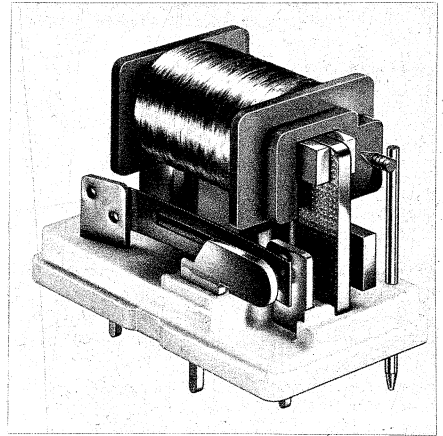
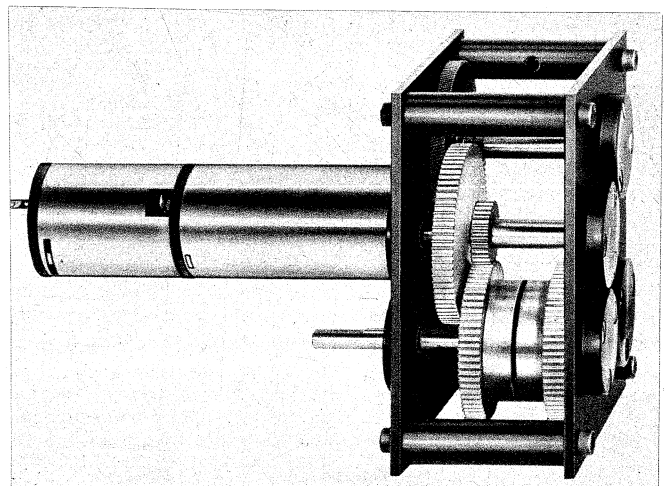

Kuhnke zeigte u. a. ein Mikro-Reed-Relais in einem Dual-in-Line-Gehäuse, das DTL- und TTL-Logikschaltungen angepaßt wurde. Das Schaltvermögen wird mit 3 W angegeben, der Kontaktwiderstand beträgt 200 mΩ.

Mit zunehmender Miniaturisierung treten bei manchen Geräten Kühlprobleme auf. Hierfür entwickelte Megatron einen Kleinstlüfter mit den Abmessungen 24 mm × 30 mm in verschiedenen Bauformen. Er arbeitet mit einem Gleichspannungsmotor, dessen Normalausführung eine Lebenserwartung von bis zu 3000 Stunden hat. Der Lüfter vom Typ B1 ist für eine Nenngleichspannung von 12 V, der Subminiaturlüfter für eine solche von 6 V ausgelegt.

Ein Feineinstellgetriebe 2:1 mit spielfreier Zahnradübertragung stellte Mentor in Hannover vor. Es arbeitet mit verspannten Zahnradern, ist wartungsfrei und wird durch Einlochmontage am Chassis befestigt. Der Hersteller nennt folgende Eigenschaften: hohe Wiederkehrgenauigkeit, Totgang eingeschränkt.

Für direkten Bandantrieb in Aufzeichnungs- und Wiedergabegeräten brachte Papst einen Motor für elektronische Drehzahlregelung heraus. Eine weitere Neuheit ist ein neuer Wickelmotor für Mehrmotoren-geräte.

Bei kleinsten Abmessungen bietet die Motorenbaureihe GK 32 von SEL eine Reihe von konstruktiven Vorteilen: eisenloser Glockenläufer, wahlweise Kugel- oder Gleitlager, kleine elektrische Zeitkonstante, schnelle Umsteuerbarkeit, geräuscharmer Lauf und störarmer Aufbau (Bild 10). Bei einer Drehzahl von 9000 U/min mit Gleitlagern bzw. 15 000 U/min mit Kugellagern liefert der Motor ein Dauerdrehmoment von 175 pcm. Die Nennspannung kann zwischen 6 V und 60 V liegen.

Ähnliche Eigenschaften wie das bereits erwähnte Reedrelais von Kuhnke hat auch das von Tisco vertriebene Astralux-Relais GB 811 im Dual-Line-Gehäuse.

Widmann & Co. bietet das Hochspannungsrelais HR 105 für Schaltspannungen bis 6 kV an. Es wird geliefert mit den Kontakten 4 × A oder 4 × R oder 4 × U. Die Einbaumaße sind: 10 cm × 7 cm × 6,5 cm.

Verschiedenes

Das Programm an Fassungen für Transistoren und integrierte Schaltungen hat Assmann wesentlich erweitert. Neu sind Fassungen für Dual-in-Line-Gehäuse mit Wire-wrap-Kontakten und für TO-5- und TO-18-Gehäuse in der gleichen Ausführung, ferner für die Gehäuse SOT 9 und TO 66 sowie Testfassungen mit Kontakten für hohe Steckleistungen, z. B. für die Eingangskontrolle von IS und Transistoren.

Neben den bereits seit längerem von Valvo gelieferten Verzögerungsleitungen für Farbfernsehempfänger ist jetzt auch der Typ DL 40 für Laufzeit-Decoderschaltungen erhältlich. Ihre geringen Abmessungen und ihr niedriges Gewicht machen sie besonders für die integrierte Schaltungstechnik geeignet. Eingangs- und Ausgangsübertrager sind nicht eingebaut.

Auf Schalter- und Tastenaggregate sind wir in diesem Bericht bewußt nicht eingegangen. Diese Bauelemente werden im allgemeinen nach den Wünschen der Geräteindustrie entwickelt oder geändert. Dadurch entsteht eine kaum überschaubare Vielfalt an Typen, die in der Mehrzahl für die meisten Leser überhaupt nicht erhältlich sind.

Henning Kriebel

Meßtechnik:

Verbesserungen für Praktiker und Profis

Zunächst sah es so aus, als ob durch den Auszug der Rundfunkindustrie aus Hannover, das Angebot an einschlägigen Meßgeräten geringer geworden wäre. Bei gründlichen Besuchen von Stand zu Stand ergab sich dann jedoch viel Neues für Labor, Prüffeld und Service in der Rundfunk- und Fernsehbranche, wenn auch, besonders in der neuen Halle 12, das Angebot an Meßgeräten für die industrielle Elektronik bei weitem überwog.

Zeigermeßgeräte

Sie stellen immer noch den Grundstock eines jeden Meßplatzes dar. Die folgende Auswahl bringt, nach Firmennamen geordnet, sowohl Spannungs- und Strommesser als auch Meßbrücken für Einzelteile.

Anstelle des alten Röhrenvoltmeters tritt nun das Feldeffekttransistorvoltmeter mit seinem ebenso hohen Eingangswiderstand. So stellte die Firma Dr. Hans Bürklin das Ultron-Feldeffekttransistorvoltmeter R-125 vor. Es weist alle Eigenschaften eines Röhrenvoltmeters, wie hohe Empfindlichkeit, hohen Eingangswiderstand und breiten Arbeitsfrequenzbereich, auf. Der Übergang auf den batteriegespeisten Transistorverstärker bringt dazu noch eine Reihe wichtiger Vorteile, z. B. Wegfall der Netzverkopplung, Wegfall der Röhrenanheizzeit mit Nullpunktwanderung, sehr gute Nullpunktstabilität, hohe Empfindlichkeit (0,03-µA-Bereich) sowie eine ausgezeichnete thermische Stabilität und niedrigen Batteriestromverbrauch. Mit dem FET-Voltmeter R-125 können in 37 Meßbereichen Gleichspannungen, Gleichströme, Wechselspannungen, Nf-Pegelwerte und Widerstandswerte gemessen werden. Der mitgelieferte Universaltastkopf verhindert bei Wechselspannungsmessungen die Belastung des Meßpunktes durch die Kabelkapazität. Ein Hochfrequenzastkopf erlaubt die Messung von Hf-Spannungen mit Frequenzen bis zu 250 MHz.

Eine glänzende Idee von Grundig war es, nach Bild 1 in ein Breitbandvoltmeter zusätzlich einen Oszillografen mit einer kleinen Rechteckbildröhre einzubauen. Auf dem Bildschirm erscheint gleichzeitig mit dem Zeigerausschlag am Instrument die Kurvenform der gemessenen Spannung. Man kann also Verzerrungen und Störspannungen erkennen, die das Meßergebnis am Zeigerinstrument verfälschen würden. Der Meßverstärker des Oszillografen ist so ausgelegt, daß automatisch in jedem Bereich bei Vollausschlag des Zeigermeßwerkes eine Auslenkung von 30 mm am Bildschirm erfolgt. Das Instrument ist von Effektivwertmessung auf Spitzenwertmessung umschalt-

bar. Meßbereiche: 1 mV...300 V Vollausschlag, Bandbreite 5 Hz...1 MHz. — Man kann sich vorstellen, daß dieses Gerät, Typenbezeichnung Millivoltmeter MV 5-0, besonders im Fernsehservice sehr willkommen ist.

Die LC-Meßbrücke Inkavi 2 (Bild 2) von Hartmann & Braun mißt auch den Gütefaktor Q und den Verlustwinkel tan δ der zu prüfenden Spulen und Kondensatoren bei der Meßfrequenz $f = 1000$ Hz. Induktivitäten lassen sich in Werten von 1 µH bis 100 H in acht Bereichen messen, Kapazitäten von 10 pF bis 1000 µF ebenfalls in acht Bereichen. Der elektronische Nullindikator hat eine logarithmische Charakteristik. Er ist daher überlastungssicher und gestattet schnelles Einkreisen des Meßwertes auch bei großer Verstimmung. Die Stromversorgung erfolgt aus eingebauter Batterie.

Zwar gehört das nun besprochene Instrument eigentlich in das Arbeitsgebiet unseres Elektroakustikers, aber er hatte auf der Hannover-Messe so viel in Halle 9 A zu tun, daß über dieses in der Halle 12 ausgestellte Gerät hier berichtet werden soll.

Im Tonstudio ist es schwierig, kurzzeitige Amplitudenspitzen richtig zu erkennen und beim Aussteuern zu berücksichtigen. Die bisherigen mit Glimmröhren oder Abstimmanzeigeröhren arbeitenden Spitzenspannungsanzeiger ergeben eine viel zu unruhige, zappelnde Anzeige. Die Firma Knick hat nun neue, recht praktische Spitzenspannungs-Aussteuerungsmesser, Bild 3, geschaffen. Sie zeigen Pegelsprünge mit höchster Genauigkeit an einer Skala an, die aus 20 trägeheitslos arbeitenden Leuchtdioden besteht. Die Dioden verlöschen infolge eines gegengekoppelten Speicherverstärkers relativ langsam. Dadurch erhält der Beobachter einen ruhigen Eindruck vom jeweiligen Grundpegel und muß nicht mit dem Auge einer ständig wandernden Lichtmarke folgen. Die in integrierter Technik aufgebaute Kassette enthält die gesamte Schaltung und Anzeige, ein Steuerverstärker entfällt. Anzeigebereich: -50...+5 dB bzw. 0,3...180 %; Frequenzgang: 40...15 000 Hz. Allerdings sind diese Studiomeßgeräte nicht gerade billig

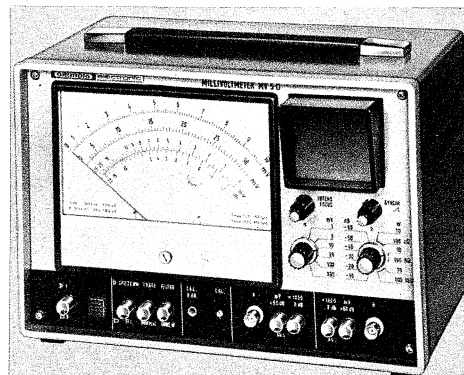

▲ Bild 1. Millivoltmeter mit eingebautem Elektronenstrahl-Oszillografen zum Untersuchen der Kurvenformen der Meßspannungen (Grundig)



Bild 2. ►

LC-Meßbrücke mit Verlustwinkelabgleich Typ Inkavi 2 (Hartmann & Braun)

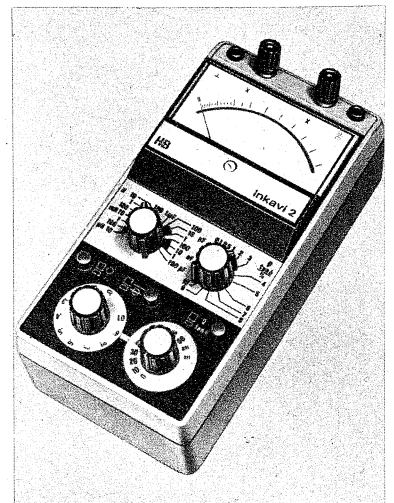

Bild 3. Studio-Aussteuerungsmesser mit Spitzenspannungsanzeige für senkrechten und waagerechten Einbau (Knick)

und können erst Anfang 1971 geliefert werden.

Ein handliches Prüfgerät in Form eines Vielfach-Zeigerinstrumentes ist das RC-Meter (Bild 4) von Mesatronic. Es zeigt direkt Widerstands- und Kapazitätswerte in je fünf Bereichen an einem stoßgesicherten Drehspulmeßwerk an und wird aus eingebauten Batterien betrieben. Für die Kapazitätsmessung erzeugt ein integrierter Schaltungstechnik aufgebauter Generator fünf Festfrequenzen. Ein 150-V-Spannungswandler ermöglicht Isolationsmessungen bis 100 MΩ. Gesamtmeßbereiche: 5 pF...2,2 μF, 1 Ω...100 MΩ.

Ein zweckmäßiges Vielfachmeßgerät mit Drehspulinstrument (78 mm Skalenlänge) und Transistormeßverstärker, Bild 5, brachte die Firma Müller & Weigert heraus. Der Meßverstärker ist gegen Überlastungen geschützt und ergibt einen Eingangswiderstand von 200 kΩ in den Bereichen 0,3 V...30 V und von 10 MΩ für die Bereiche 100 V...1000 V, jeweils für Gleich- und Wechselspannungsmessungen. Das Gerät besitzt insgesamt 41 Meßbereiche. Es wird in einem gut aussehenden kratz- und stoßfest grauen Kunststoffgehäuse geliefert.

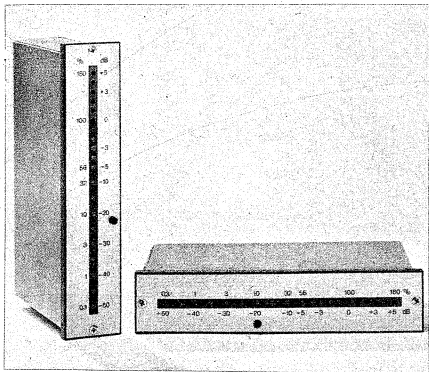
Ständig umlagert war stets der Stand der Vertriebsfirma Conrad, Hirschau. Die reichhaltige Auswahl und die meist sehr niedrigen Preise erwecken stets das größte Interesse der Besucher. So waren im diesjährigen Angebot zahlreiche Vielfachmeßgeräte in der Preisgruppe von etwa 20 DM bis 50 DM enthalten. Jeder Schüler und Anfänger kann sich somit bereits ein brauchbares Meßinstrument für sein Heimlabor leisten. Daneben gibt es natürlich Geräte neuester Konstruktion, wie Digital-Multimeter oder Feldeffekttransistorvoltmeter. Aber auch für bescheiden aufzubauende Servicewerkstätten wird gesorgt mit Meßsendern für nur wenig über 100 DM oder Oszillografen mit Preisen unter 400 DM, als Bausatz noch wesentlich billiger.

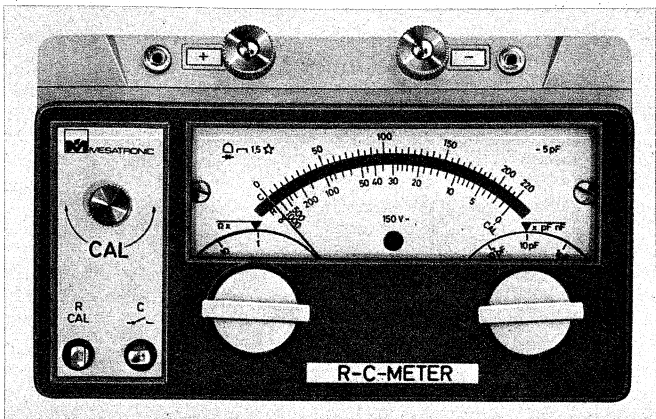

◀ Bild 4. Netzunabhängiges direkt anzeigendes RC-Meter (Mesatronic)

Bild 6. ▶ Digital-Vielfachmesser Typ Digavi (Hartmann & Braun)

Digitalmeßgeräte

Daß Digitalmeßgeräte ihren höheren Preis gegenüber Zeigerinstrumenten durch Bedienvereinfachung und schnellere und eindeutigere Ablesemöglichkeiten bald aufwiegen, ist bekannt. Deshalb seien auch hier wieder einige Beispiele solcher Digitalmeter für den Werkstisch besprochen.

Zu dem Digital-Vielfachmesser Typ Digavi (Bild 6) von Hartmann & Braun gibt es nun einen austauschbaren Einsatz für Widerstandsmessungen mit Gleichstrom. Das Anwendungsgebiet wird dadurch um sieben Widerstandsmessbereiche von 0...99,9 Ω bis zu 0...99,9 MΩ erweitert mit einer Klassengenauigkeit von 0,5 % für alle Bereiche. Die Strom- und Spannungsmessbereiche bleiben bei dem neuen Einsatz bestehen, so daß man ein handliches und vielseitiges Labor- und Betriebsinstrument erhält.

Für die Produktion brachte Hewlett-Packard eine neue automatische Kapazitätsmeßbrücke mit Digitalanzeige heraus. Sie mißt Kapazitätswerte von 0,001 pF bis 1,6 μF samt den jeweiligen Verlustanteilen. Alle Hauptfunktionen sind programmierbar. Drucker, Schreiber und Sortierer lassen sich anschließen. Auch Kapazitäten innerhalb von integrierten Schaltungen, in Feldeffekttransistoren oder anderen Halbleitern können mit der Brücke gemessen werden. Ein eingebautes Gleichspannungsgerät liefert dann die Betriebsspannungen für die zu untersuchenden Schaltungen.

Wie oft wünscht man sich nicht im Labor oder in der Servicewerkstatt ein Meßinstrument, um auch kleine Hf-Signale direkt in der Schaltung verfolgen zu können. Die Firma Nüsslein liefert es jetzt! Das Digital-Millivoltmeter Tyü MV-722 A mißt im Gebiet von 10 kHz bis 1,2 GHz Spannungen von 10 μV an bis zu 300 V. Im dreistelligen Digital-Ziffernanzeigefeld erscheinen auch selbsttätig der Dezimalpunkt und die Einheit (mV oder V). Die Linearität auch bei kleinsten Spannungswerten wird dadurch erzielt, daß die Kennlinien der Anzeigedioden im Tastkopf mit Hilfe eines besonderen Netzwerkes entzerrt werden. Die Eingangsimpedanz beträgt 2,2 pF parallel zu 200 kΩ. Wo es nützlich ist, lassen sich die Meßergebnisse über den vorhandenen BCD-Ausgang ausdrucken.

Die Vorteile der Digitaltechnik bringt die Firma Sell & Stemmler mit ihrem Vielfachmesser Digo 11 zur Geltung. Diese vierstelligen Digitaleinheit mißt Gleichspannungen von 1 mV bis 1000 V bei durchweg 22,4 MΩ Eingangswiderstand, Wechselspannungen ebenfalls von 1 mV bis 1000 V mit 3 MΩ bzw. 1 MΩ Eingangswiderstand und Widerstandswerte von 1 Ω bis 19,99 MΩ. Die Ergebnisse werden mit Vorzeichen und Dezimalpunkt an 15 mm hohen Leuchtziffern angezeigt. Das Gerät ist vollständig auf die

Messebericht: Meßtechnik



Bild 5. Vielfachmeßgerät Typ Uni-Elektron (Müller & Weigert)

Praxis zugeschnitten und erleichtert elektrische Messungen beträchtlich.

Oszillografen

Die Firma Hameg, seit Jahren bekannt als Lieferant für preiswerte Serviceoszillografen, stellte diesmal u. a. einen Zweikanal-Oszillografen vor, der nach dem Prinzip der Kanalschaltung arbeitet. Dies ermöglicht viele Anwendungen im Labor und in der Servicewerkstatt. So können damit Impulsvorgänge von zwei verschiedenen Stellen einer Fernsehempfängerschaltung gleichzeitig sichtbar gemacht werden. Je nach Erfordernis werden vollständige Kurvenzüge nacheinander oder aber durch vielfaches Umschalten innerhalb einer Strahlperiode aufgezeichnet. Mit welcher Gründlichkeit die Schaltung durchgebildet ist, geht zum Beispiel daraus hervor, daß der Oszillograf mit 73 Transistoren und 47 Dioden bestückt ist. Alle wichtigen Versorgungsspannungen sind elektronisch stabilisiert. Das Bedienfeld ist so übersichtlich angeordnet, daß jeder Techniker nach kurzer

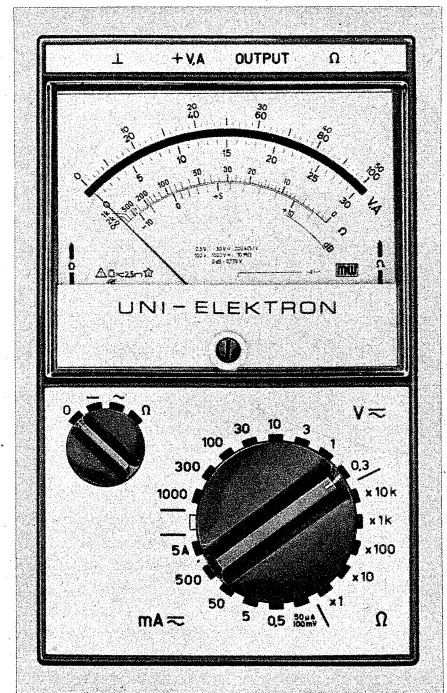
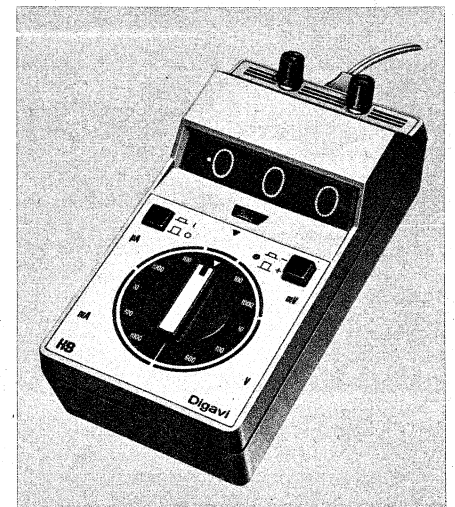

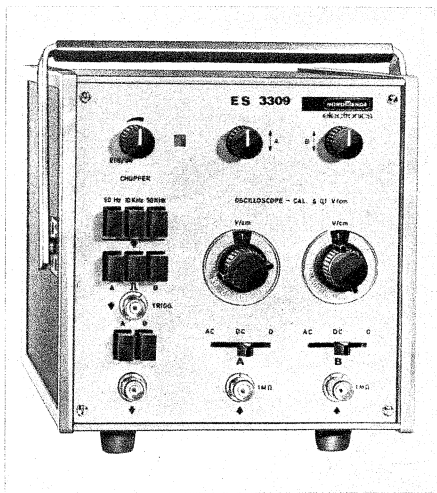

◀ Bild 7.
Elektronischer Umschalter ES 3309 zum Darstellen von zwei Signalen mit einem Einstrahloszillografen (Nordmende)

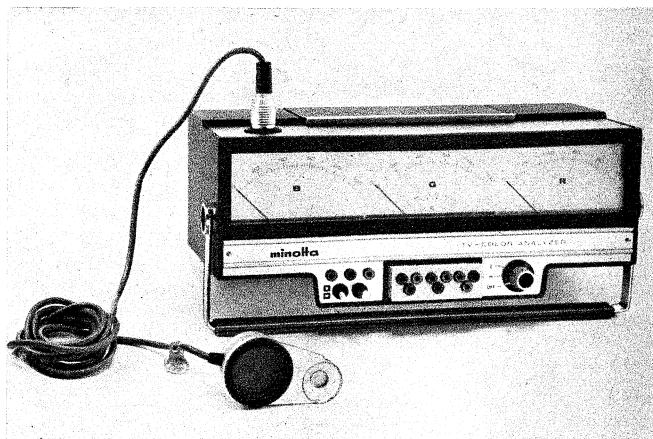

► Bild 8.
Gerät zum Einstellen der Weiß- und Color-Balance an Farbfernsehbildschirmen (Minolta)

Zeit mit der Arbeitsweise dieses Oszillografen Typ HM 512 gut vertraut sein dürfte.

Die auf dem Oszillografengebiet stets sehr rührige Firma Nordmende brachte den elektronischen Umschalter ES 3309 (Bild 7) heraus. Mit diesem Zusatzgerät lassen sich in bekannter Weise zwei verschiedene Signale auf einen normalen Einstrahloszillografen sichtbar machen. Der Umschalter liefert nach Wahl eine Schaltfrequenz von 10 kHz oder 50 kHz, um sich der Meßaufgabe anpassen zu können. Ferner ist ein Triggervverstärker eingebaut. Um als Vorsatz für ein Wobbel-sichtgerät zu dienen, ist eine dritte Schaltfrequenz mit $f = 50$ Hz vorgesehen.

Ein ausgesprochenes Laborgerät ist der 150-MHz-Einschuboszillograf PM 3370 von Philips. Für ihn gibt es Einschübe z. B. für Einkanal- oder Vierkanalbetrieb oder zur Verwendung als Spektrumanalysator. Die hervorragendste Eigenschaft ist hohe Empfindlichkeit von 1 mV/cm über die gesamte Bandbreite, also bis zu 150 MHz.

Bis in noch höhere Frequenzgebiete, nämlich bis 1,7 GHz, stößt der Philips-Abtastoszillograf Typ PM 3400 vor. Man kann damit beispielsweise den Zeilenverlauf von Fernsehsignalen aus dem Fernsbereich V unmittelbar sichtbar machen. Die besondere Arbeitsweise eines solchen Abtast-(Sampling-)Oszillografen ermöglicht es, Signale nicht nur fotografisch, sondern auch grafisch mit relativ langsamen Kompensationsschreibern zu registrieren. Beim PM 3400 stehen hierfür analoge Ausgangsspannungen zum Betrieb eines solchen Schreibers zur Verfügung.

Der neue Breitband-Elektronenstrahl-Oszillograf Oscillar M 07105 von Siemens ist sowohl als transportables Kompaktgerät als auch zum Einbau in 19-Zoll-Gestelle geeignet. Das Gerät ist für Labor- wie auch für Servicemessungen unter extrem rauen Transportbedingungen gedacht. Der Oszillograf enthält einen Zweikanal-Verstärkereinschub mit identischen Verstärkerkanälen und elektronischer Kanalschaltung. Die Frequenzbandbreite reicht von 0 bis 40 MHz. Das Grundgerät enthält eine Elektronenstrahlröhre mit 12 kV Gesamtbeschleunigungsspannung und beleuchtbarem Innenraster sowie eine Aussteuerungsfläche von 6 cm × 10 cm. Zum Aufbau wurden weitgehend steckbare Baugruppen verwendet. Das Gerät besitzt relativ kleine Abmessungen (319 mm × 177 mm × 418 mm) und geringes Gewicht (11,5 kg).

Knapp so groß wie eine Zigarrenkiste ist der Kleinstoszillograf Typ Service-Scop der Firma Theimeg-Elektronikgeräte GmbH. Das Gerät ist in einer Ledertasche für den mobilen Service untergebracht und wird aus

acht Deac-Zellen oder Stabbatterien betrieben. Als Bildröhre wird ein 3-cm-Typ verwendet, der durch einen ausziehbaren Tubus gegen zu helles Licht geschützt ist. Der Y-Verstärker hat 6 MHz Bandbreite und arbeitet mit Feldeffekttransistoren und Überspannungsschutz. Der Ablenkgenerator ist freilaufend ausgeführt. Die Synchronisierung erfolgt über einen besonderen Verstärker mit nachfolgender Impulsformung. Das Gerät wiegt nur 1500 g und kann bequem im Servicekoffer mitgenommen werden.

Wobbelsender

Heathkit brachte unter der Bezeichnung IG-57 A eine verbesserte Ausführung eines seit Jahren bewährten Wobbelsenders mit Markengeber heraus. In Verbindung mit einem Oszillografen lassen sich damit praktisch alle Abgleicharbeiten an UKW-Geräten, Schwarzweiß- und Farbfernsehempfängern zügig durchführen. Das neue Modell ist mit einer zusätzlichen Video-Modulatorstufe für Hf-Träger und Bildträger ausgestattet. Damit läßt sich der Farbbandpaß sehr genau abgleichen. Auch an solche Dinge wie eine stufenlos um ± 15 V einstellbare Vorspannung für Prüfzwecke wurde bei dem neuen Wobbelsender gedacht.

Bei ITT besteht eine fruchtbare Querverbindung zur französischen Meßgerätefirma Metrix, die ein umfangreiches Programm an Labor- und Servicemeßgeräten führt. Der Wobbelsender WX 601 A umfaßt die Bereiche 0,5...350 MHz, 460...950 MHz und 410 bis 900 MHz. Der Wobbelhub ist von 10 kHz bis 35 MHz stetig einstellbar. Quarzgesteuerte Kennmarken ergeben in den Fernsbereichen I und III die frequenzgenauen Bild- und Tonträger. Für die Bereiche IV und V liefert ein zweiter Einschub die Marken für Bild und Ton im Zf-Gebiet. Die gewobbelte Ausgangsspannung beträgt etwa 50 mV und läßt sich bis auf -60 dB unterteilen.

Farbbildmustersgeneratoren

Ein sehr einfach durch Drucktasten zu bedienender Pal-Farbbildmustersgenerator Typ GX 970 A von ITT-Metrix dient zum Einstellen der statischen und dynamischen Konvergenz, zur Kontrolle des Schwarz- und Weißpegels, zum Einstellen der Demodulatoren (R - Y) und (B - Y), zur Kontrolle der Chrominanz-Verzögerungsleitung und zur Gesamtkontrolle des Empfängers mit Selektion einer der drei Grundfarben Grün, Rot oder Blau. Folgende Informationssignale werden geliefert: ein weißes Bild mit Ton im Frequenzbereich 520...550 MHz, ein Konvergenzmuster aus elf senkrechten und neun waagerechten Balken, ein Farbmuster

mit drei senkrechten Bändern und die Signale (R - Y) und (B - Y) zur Kontrolle der Decoder und der Verzögerungsleitung. Zwei Quarze mit 5,5 MHz und 4,4336 MHz stabilisieren den Tonträger und die Chrominanzschaltung.

Einen ungewöhnlich präzisen Farbfernseh bildmustersgenerator für Studienzwecke stellte Philips mit dem Modell PM 5544 vor. Er dient zum Prüfen aller Übertragungseinrichtungen und kann als Sendetestbildgenerator verwendet werden. Der in dem Testbild enthaltene Kreis wird durch eine Digital-Elektronik erzeugt. Die Genauigkeit des Kreises wird durch Verwendung von Binärzählern mit Ferritkernspeichern garantiert. Auf einem Gittermuster mit exakt 230 ns breiten vertikalen Linien wird dieser Kreis durch Tastendruck eingeblendet. In seinem Innern enthält er eine weitere Anzahl von Testsignalen, mit deren Hilfe die visuelle Prüfung auf Impulsverhalten, Reflexionen, Frequenzgang, Helligkeit, Kontrast, Farbwiedergabe und Laufzeitfehler möglich ist. Im Konvergenzgitter können weitere zeilensequentiell alternierende Farbsensignale eingeblendet werden. Sie ermöglichen das Überprüfen der Synchrondemodulatoren, der Matrix und der Pal-Verzögerungsleitung.

Der transistorbestückte Farbsignalgenerator MF 04 der Firma SEL mit extern steuerbarem Pal-Coder ermöglicht Prüf- und Abgleicharbeiten an Fernsehanlagen in der Studio- oder Senderbetriebstechnik und in Servicewerkstätten. Der Generator gibt ein FBAS-Signal nach dem Pal-System ab und erzeugt acht Farbstreifen in der Reihe fallender Helligkeitswerte: Weiß, Gelb, Cyan, Grün, Magenta, Rot, Blau und Schwarz. Ein 'Sägezahn' erlaubt, die Linearität der Verstärkung zu kontrollieren. Zum Überprüfen der Konvergenz steht ein Gittermuster mit 19 senkrechten und 14 waagerechten Linien zur Verfügung.

Sondergeräte der Farbfernseh-Studioteknik

Fast immer lohnt für den Funktechniker auch ein Gang zur Halle 15 „Feinmechanik und Optik“. Auf dieser Hannover-Messe konnte man dabei den äußerst interessanten TV-Color-Analyser Bild 8 der bedeutenden japanischen Kamerawerke Minolta kennenlernen. Mit diesem Meßgerät läßt sich die Weiß- und Colorbalance von Farbfernseh bildern objektiv messen und genau auf vorbestimmte Werte abgleichen. Das ist äußerst wichtig in den Fernsehanstalten, um alle Monitoren eines Studios auf vollständig gleiche Farbwiedergabe zu justieren oder um den Einfluß von abweichenden Aufnahmeleuchtstimmungen zu kompensieren. Weiterhin kann das Gerät dazu dienen, die



Bild 9. Gerät zum Messen des Funkelrauschens von Transistoren (Vertrieb: Ginsbury Electronic, München)



Bild 10. Einfach zu bedienender Klirr-Analysator für den Tonbandgeräteservice (Grundig)

Schminktechnik zu überprüfen sowie die Farbtonung von Filmübertragungen vorzuprogrammieren. In Farbfernsehempfänger-Prüffeldern wird ebenfalls der Weißabgleich damit bedeutend vereinfacht.

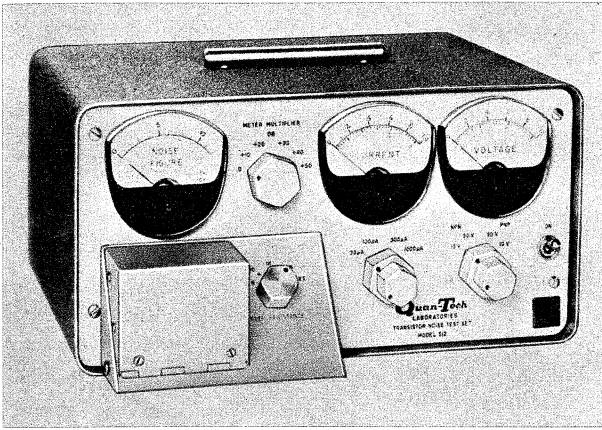
Zum Betrieb des Gerätes wird der in Bild 8 vorn ersichtliche Meßfühler mit Hilfe eines Saugnapfes am Bildschirm befestigt. Der Blau-, Grün- und Rotanteil des abgestrahlten Bildes wird dann auf den drei nebeneinander angeordneten Meßinstrumenten angezeigt und kann an den Korrekturorganen des Empfängers oder Monitors auf den richtigen Wert eingeregelt werden. Ein kleiner Einschub im Meßgerät (unten in der Mitte der Abbildung), das sogenannte Memory-Modul, dient dazu, mit Hilfe von Trimmwiderständen elektrisch die Werte für die betreffende Farbbildtype zu speichern, um stets auf gleiche Zeigeraussschläge einstellen zu können. Die Meßsonde selbst bedeckt eine so kleine Fläche, daß Punktmessungen (Spotmessungen) möglich sind. Dies ist wichtig für die bereits erwähnte Schminktechnikmessung im Studiobetrieb. Mit dem Gerät läßt sich weiterhin die Leuchtdichte des Fernsehbildes objektiv ermitteln.

Für die Bildüberwachung in Studios, Sendereinrichtungen und Übertragungswagen sowie für Entwicklungsarbeiten an fernsehtechnischen Geräten liefert SEL die Präzisions-Farbfernsehmonitore MF 11 mit 19-Zoll- und MF 21 mit 25-Zoll-Farbbildröhre. Ihr Bildformat hat ein der Sendenorm entsprechendes Seitenverhältnis von 3 : 4. Eine Filterscheibe reduziert Farbverfälschungen bei Aufricht. Bei Schwarzweißbetrieb sind die Chrominanzkanäle automatisch gesperrt. Die eingebaute Farbträgerfalle gestattet studiogerechte Schwarzweißwiedergabe.

Frequenz-, Klirrfaktor- und Rauschspannungs-Messungen

Im Eigenrauschen von Transistoren ist ein Anteil enthalten, das Funkelrauschen. Dieser Rauschanteil steigt bei tiefen Frequenzen an und stört daher besonders in Nf-Vorstufen. Deshalb wird das Funkelrauschen nach DIN 41 792 im Frequenzbereich 10...50 Hz gemessen und bewertet. Ginsbury Electronic liefert hierfür den Funkelrauschmeßplatz (Bild 9) von Quan-Tech. Das Rauschen wird damit direkt in Dezibel an einem Zeigerinstrument abgelesen. Der Rauschzahlbereich von 0 bis 62 dB ist in 10-dB-Stufen umschaltbar. Kollektorspannung und Kollektorstrom lassen sich stetig einstellen und an zwei Instrumenten überwachen. Vier verschiedene eingebaute Basiswiderstände oder ein externer Widerstand können mit einem Stufenschalter gewählt werden, um den Meßplatz für einen bestimmten Transistor-typ zu programmieren. Das Gerät ist für die Fließbandprüfung in der Halbleiterfertigung, für Entwicklungslaboratorien und Wareneingangskontrollen gedacht.

Der Klirr-Analysator KM 5 (Bild 10) von Grundig wurde speziell für den Tonbandgeräteservice entwickelt. In Verbindung mit einem Millivoltmeter, z. B. dem bereits erwähnten MV 5-0 mit eingebauter Oszillografenröhre, kann sowohl der Anteil der dritten Harmonischen (k_3 -Messung) als auch der Gesamtklirrfaktor k_{ges} für die Grundfrequenzen 333 Hz bzw. 1000 Hz ermittelt werden. Bei der k_3 -Messung werden in erster Linie die Verzerrungen der Aufnahme und der Wiedergabe erfaßt, durch die k_{ges} -Messung lassen sich zusätzlich die Verzerrungen des Leistungsverstärkers ermitteln. Das Gerät ist durchaus für die Fachwerk-

statt bestimmt. Man erhält hiermit schnelle und zuverlässige Meßwerte im Gegensatz zu der immer sehr subjektiven Beurteilung beim Abhören von Musikaufnahmen.

Bei Beginn der Transistortechnik wurde oft als Argument dagegen angeführt, daß Transistoren stärker rauschen als Röhren. Dieser Einwand ist inzwischen weitgehend hinfällig geworden. Trotzdem ist es in Entwicklung und Fertigung wichtig, Rauschspannung, Rauschstrom und Rauschzahl von Transistoren ständig zu kontrollieren. Um diese Untersuchungen zu vereinfachen, brachte Hewlett-Packard einen Rausch-Analysator für Transistoren (nicht für Kraftfahrer) heraus. Bei diesem Gerät lassen sich die drei Werte sofort ablesen, während man bisher aus der Rauschspannung die beiden anderen Werte errechnen mußte. Sogar von Feldeffekttransistoren lassen sich Rauschzahl und Rauschspannung messen. Gearbeitet wird nach einem Pilottonverfahren. Das Gerät umfaßt folgende Bereiche: Rauschzahl = 0...40 dB, Rauschspannung = 3 nV/Hz bis 3 μ V/Hz, Rauschstrom = $1 \cdot 10^{-18}$ bis $3 \cdot 10^{-9}$ A/Hz.

Trotz aller Diskussionen um die sogenannte Hi-Fi-Norm DIN 45 500 ergeben Klirrfaktormessungen nach diesen Richtlinien zuverlässige und vergleichbare Meßwerte. Nordmende hat deshalb das Klirrfaktormeßgerät KM 394 (Bild 11) speziell auf diese Messungen zugeschnitten. In Verbindung mit einem Sinus-Rechteckgenerator Typ SRG 389 und dem Transistor-Oszillografen TO 368 von Nordmende ergibt sich ein vielseitiger Meßplatz für alle Zwecke der Nf-Meßtechnik.

Das Analyskop EZF (Bild 12) von Rohde & Schwarz zeigt auf einer Oszillografenröhre



Bild 11. Klirrfaktormeßgerät KM 394 für Messungen nach der Hi-Fi-Norm DIN 45 500 (Nordmende)



Bild 12. Analyskop EZF zum Untersuchen von Frequenzbändern (Rohde & Schwarz)

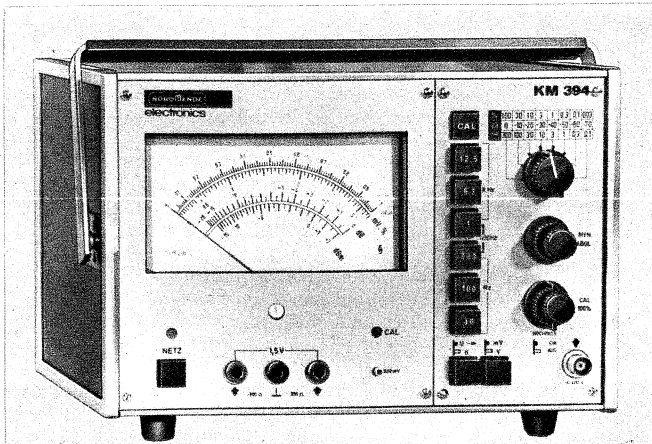

◀ Bild 13. Siebenstelliger digitaler Frequenzzähler (Rohde & Schwarz)

Frequenz und Amplitude von Einzelspannungen an, die in einem bestimmten Frequenzspektrum vorhanden sind. Bisweilen findet man für eine solche Anlage den sehr bildhaften Ausdruck *Panoramagerät*. Außerdem kann man mit dem Analysator ein einzelnes Signal zeitlich abbilden, z. B. als Hüllkurve oder als demodulierte niederfrequente Information. Das Analyskop wird verwendet für Verzerrungs- und Modulationsmessungen, ferner dient es zur Funküberwachung sowie zur Senderidentifizierung. Technische Daten: Frequenzbereich 6 kHz bis 170 MHz, Eingangsempfindlichkeit besser als $0,5 \mu\text{V}$, Darstellungsbereich 130 MHz bis 6 kHz, einblendbare Pegelmeßlinie und Frequenzmarken.

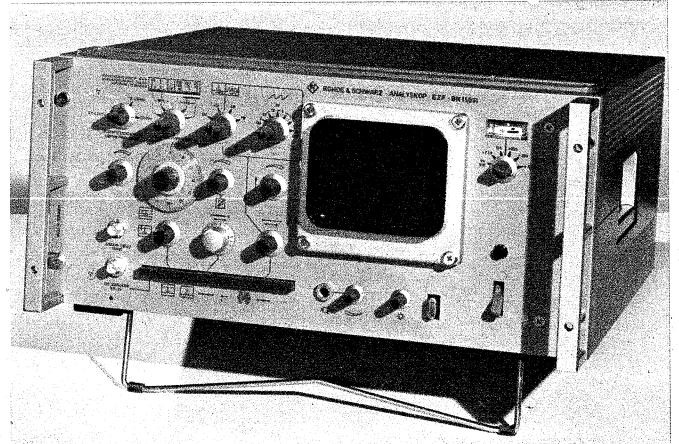
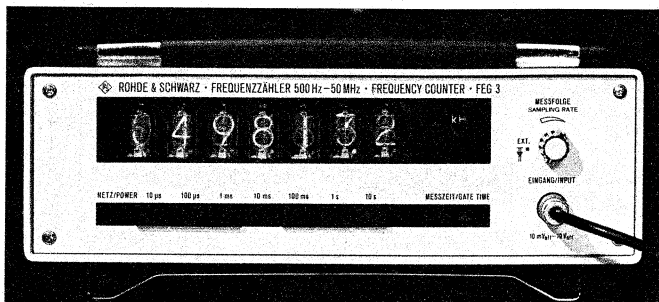
Schließlich sei nach diesen Geräten zum Untersuchen von Frequenzspektren noch ein Frequenzzähler zum Identifizieren von Einzelfrequenzen erwähnt. Nur wer je in früherer Zeit mit einem schwerfälligen Resonanzwellenmesser gearbeitet hat, kann so richtig beurteilen, wie Frequenzmessungen durch die digitale Zähltechnik erleichtert worden sind. So mißt z. B. der neue Frequenzzähler FEG 3 von Rohde & Schwarz (Bild 13) äußerst einfach Frequenzen im Bereich von 500 Hz bis 50 MHz. Dazu genügt eine Spannung von 10 mV an den Eingangsklemmen. Das Meßergebnis wird sofort siebenstellig mit Dezimalpunkt und Einheit an 16 mm hohen Leuchtziffern angezeigt. Die Genauigkeit der Zeitbasis (Frequenz bedeutet ja Schwingungen pro Zeiteinheit) wird durch einen Quarzoszillator mit einer Fehlergrenze kleiner $\pm 1 \cdot 10^{-7}$ gegeben.

Prüfgeräte für Funksprechanlagen

Für die Wartung für Sprechfunkanlagen, ein interessantes Spezialgebiet bei den immer mehr an Verbreitung zunehmenden Taxifunknetzen und drahtlosen Personensuchanlagen, brachte die Firma Neuwirth das Prüfgerät FUP 1 heraus. Es enthält fünf Einheiten in einem Gehäuse, nämlich Prüfgenerator, Hubmesser, Leistungsmesser, Tongenerator und Nf-Millivoltmeter. Den Prüfgenerator gibt es in verschiedenen Varianten je nach den benötigten Frequenzbereichen. Die am Grob- und Feintrieb exakt eingestellte Frequenz kann mit Hilfe einer elektronischen Feinverstimmung um ± 20 kHz variiert werden. Dies ist vorteilhaft für Anlagen im 20-kHz-Frequenzraster.



Bild 14. Stabilisiertes Netzgerät mit drei voneinander unabhängig einstellbaren Ausgangsspannungen (EMS)

Der Hubmesser arbeitet mit Kapazitätsdiodenabstimmung, Meßbereiche sind 0 bis 5 kHz und 0...25 kHz. Mit dem nach dem Reflektometerprinzip arbeitenden Leistungsmesser werden Senderleistungen bis herab zu 0,1 W gemessen. Der Nf-Generator dient zur Eigenmodulation des Senders und zur Signalinjektion bei der Fehlersuche. Eingebaute nachladbare Batterien ermöglichen mobilen Betrieb. Insgesamt stellt dieses Funk-Prüfgerät einen kompletten Meßplatz für Sprechfunkanlagen dar.

Als Meßgerät darf man wohl auch die Tonfrequenzstimmgabeln für den Selektivruf in Sprechfunkanlagen und Autotelefonen sowie für Fernsteuerzwecke bezeichnen. Die Firma Stettner & Co. liefert hierfür komplette Bausteine und spricht von piezoelektrischen Stimmgabeln. Der Ausdruck ist vielleicht ein wenig irreführend, denn in Wirklichkeit handelt es sich um genau abgegliche kleine Stahlstimmgabeln, die jedoch nicht, wie bisher üblich, über ein induktives Rückkopplungssystem zu Schwingungen erregt werden, sondern durch auf die Zinken geklebte piezoelektrische Elemente. Sie stoßen bei Erregung durch Wechselspannung in der richtigen Frequenz die Stimmgabel an bzw. ergeben eine Oszillatorschaltung. Bausteine dieser Art stehen in 43 verschiedenen Frequenzen zwischen 367,5 Hz und 997,5 Hz im 15-Hz-Raster zur Verfügung, darunter für Sprechfunkanlagen auch in Zweit- und Viertonausführung.

Halbleiterprüfgeräte

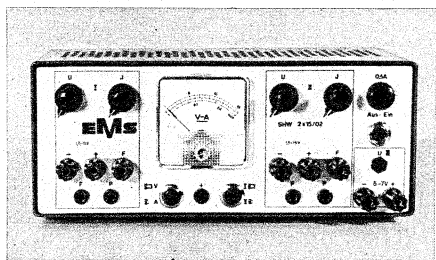
Ein verblüffend einfaches Prüfprinzip für die Serienprüfung von integrierten Schaltungen wird bei dem Gerät IC 505 der Firma Gelma angewendet. Ein sorgfältig vorgeprüfter Baustein des betreffenden Typs dient dabei als Normal und wird in einem Codierstecker untergebracht. Der Stecker wird in das Prüfgerät eingesteckt, und der Prüfling wird angeschlossen. Beim Prüfen von linearen integrierten Schaltungen werden nun aus einem Funktionsgenerator automatisch zwei sinusförmige, in der Phasenlage um 180° gedrehte Wechselspannungen mit $f = 1000$ Hz an die einzelnen Stromkreise von Prüfling und Vergleichsbaustein angelegt. Die Ausgangssignale werden addiert. Wegen der 180° -Phasenlage muß im Normalfall die Summe der Ausgangsspannungen stets gleich Null sein. Abweichungen von Null werden vom Komparator erkannt, durch den Fehlerspeicher registriert und angezeigt. Das Gerät ist wegen seiner einfachen Programmierung und Bedienung z. B. gut für die Wareneingangskontrolle von Empfängerfirmen geeignet. Vorsichtige Prüffeldleute werden sich zur Sicherheit eine geprüfte integrierte Schaltung des gleichen Typs beiseite legen, um späterhin auch den Codierstecker wieder überprüfen zu können.

Nicht für Großfirmen, sondern mehr für die Servicewerkstatt ist der nachstehend beschriebene Transistortester gedacht. Zu dem Vielfachmeßgerät PkD 4-Set mit ansteckbaren Vor- und Nebenwiderständen



Bild 15. ▶ Gleichspannungs- und Gleichstrom-Stabilisator für 100 W (Wandel u. Goltermann)

liefert die Firma Neuberger nunmehr auch einen Adapter zum schnellen Überprüfen von Klein-Leistungstransistoren. Dabei wird ein Strom von $10 \mu\text{A}$ mit einer Frequenz $f = 1000$ Hz der Basis zugeführt und die dynamische Stromverstärkung gemessen – eine praktische Sache für jeden Servicearbeitsplatz oder für die gut eingerichtete Amateurbude.

Der von A. Neye-Enatechnik vertriebene Dioden- und Transistortester WC-506 A von RCA ist ein batteriebetriebenes Gerät zum schnellen und einfachen Überprüfen der relativen Verstärkung und der Restströme von Transistoren. Alle Meßwerte werden an einer einzigen rot/grünen Skala abgelesen. Für Reststrommessungen sind zwei Bereiche vorgesehen. Das Gerät enthält eine Transistorfassung für Transistoren im TO-5-Gehäuse und außerdem farblich markierte Anschlußschnüre. MOS-Transistoren können mit diesem Gerät nicht geprüft werden.

Ein weiterer Transistortester Typ WT-501 A dient zum zahlenmäßigen Ausmessen der wichtigsten Daten von Transistoren, nämlich β (Gleichstromverstärkung) 1 bis 1000, Genauigkeit $\pm 5\%$, I_C (Kollektorstrom) $100 \mu\text{A}$ bis 1 A in vier Bereichen, I_{CB0} (Kollektor-Basis-Reststrom) 1...100 μA , I_{CE0} (Kollektor-Emitter-Reststrom) 0...1 A. Beide Geräte zeigen einen werkstattgerechten Aufbau mit einfacher Bedienung und Ablesung durch Zeigerinstrument.

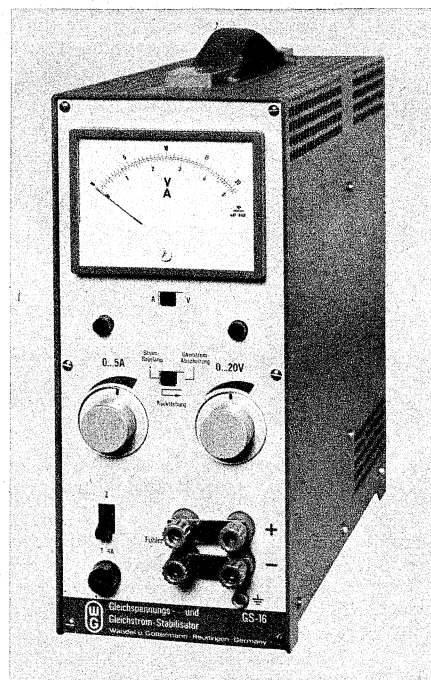
Stromversorgung

Bei Versuchsaufbauten mit integrierten Schaltungen benötigt man meist mehrere voneinander unabhängige erdfreie Spannungsquellen. Die Firma EMS, Berlin, hat sie in dem stabilisierten Netzgerät (Bild 14) kombiniert. Es liefert drei stabilisierte und elektronisch abgesicherte einstellbare Spannungen: 1,5...15 V bei maximal 0,2 A; 1,5 bis 15 V bei maximal 0,2 A; 5,0...7 V bei maximal 2,0 A. Die Ausgänge lassen sich beliebig in Reihe und parallel schalten. Das Anzeigerinstrument mißt nach Wahl Ausgangsspannung oder Ausgangsstrom.

Aus der fast unübersehbaren Menge von stabilisierten Netzgeräten, die in Hannover gezeigt wurden, sei hier noch die Typenreihe GS (Bild 15) von Wandel u. Goltermann erwähnt. Jedes dieser Geräte liefert die beachtliche Leistung von 100 W und kann

Warum Sie unser Partner werden sollen...

Siemens-Antennenmaterial

schaft die Basis für vertrauensvolle Zusammenarbeit:

Wirtschaftliche Typenstaffelung; sie gewährleistet preiswerten, sachgemäßen Anlagenaufbau
 praxisgerechte Mechanik; sie ermöglicht leichte und schnelle Montage
 hohe Übertragungsgüte und Störstrahlungssicherheit; sie verbürgen ein gestochen scharfes Bild und reinen Ton in allen Anschlußstellen
 robuste und alterungsbeständige Bauteile; sie bringen zufriedene Kunden, auf Jahre hinaus
 wartungsarme Elemente, zukunftsichere Technik;
 sie fördern und rechtfertigen das Vertrauen.

Aber Siemens tut noch mehr:

Sie erhalten von Siemens Unterstützung bei der Anlagenplanung
 Sie erfahren von uns, wie Fehler beim Anlagenbau von Anbeginn vermieden werden
 Sie werden von uns laufend über den neuesten Stand der Technik und des Marktes informiert
 Sie beziehen aktuelle Unterlagen zur Schulung Ihres Personals
 Sie bekommen von uns schnell Anregungen, sachkundige Beratung, entsprechende Dienstleistung und Material für Ihre eigene Werbung.

Informieren Sie sich bitte bei der nächstgelegenen Siemens-Geschäftsstelle oder beim Stammhaus: Siemens AG, Empfangsantennen, 8000 München 25, Postfach 704.



Sie können Siemens vertrauen, denn Siemens genießt das Vertrauen der Welt!

Empfangsantennenmaterial von Siemens

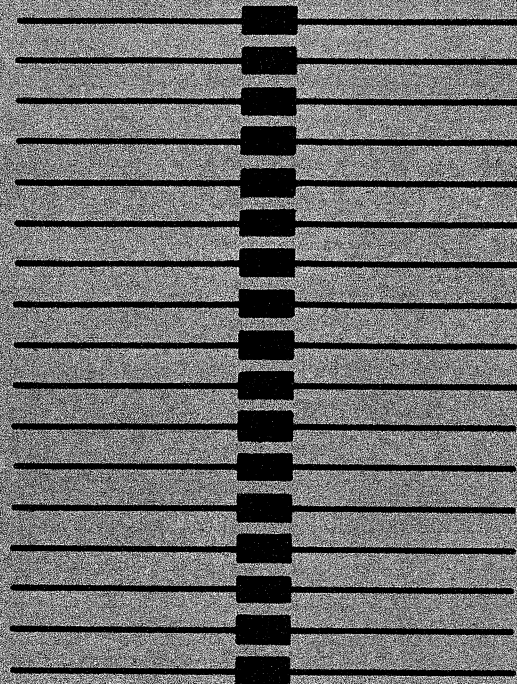

Wir haben die 1-W-Si-Leistungs-Z-Diode im raumsparenden Kunststoffgehäuse

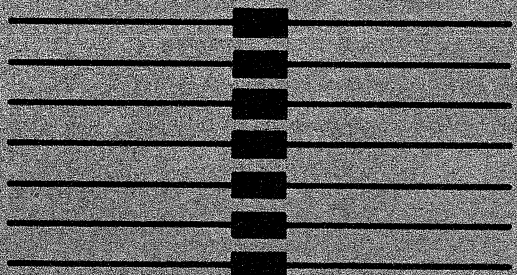

Für unsere Serien ZY... und ZU... gelten die gleichen technischen Werte wie für die bekannten INTERMETALL-Z-Dioden im DO-13-Metallgehäuse. Das Kunststoffgehäuse bietet jedoch zusätzlich eine größere Packungsdichte, elektrische Isolierung gegenüber anderen Bauelementen, und — was besonders interessant sein wird — kurze Lieferzeiten (für viele Typen ab Lager).

Nutzen Sie die Vorteile einer Großserienfertigung in Preis, Qualität und Liefermöglichkeit.

ZY-Serie (42 Typen) U_z 3,9 ... 200 V
Arbeitsspannungen nach der internationalen
Reihe E 24 (5-%-Reihe) gestuft

ZU-Serie (21 Typen) U_z 3,9 ... 180 V
Arbeitsspannungen nach der internationalen
Reihe E 12 (10-%-Reihe) gestuft

INTERMETALL 78 Freiburg Postfach 840
Telefon (0761) * 51 71 Telex 07-72 716

INTERMETALL Halbleiterwerk der Deutsche ITT Industries GmbH



als Gleichstrom- oder Gleichspannungsstabilisator dienen. Der Übergang von Spannungsregelung auf Stromregelung erfolgt automatisch, sobald im Lastwiderstand der eingestellte Stromwert erreicht wird. Drei der Typen sind besonders preisgünstig, ihre Daten: GS-5: 0...7 V, 0...14 A; GS-6: 0...20 V, 0...5 A; GS-7: 0...50 V, 0...2 A.

Bei den Präzisionstypen GS-15 bis GS-18 werden Strom und Spannung feinstufig durch Zehngang-Wendelpotentiometer eingestellt. Alle Typen dieser Reihe lassen sich in Reihe und parallel schalten, eine besondere Fühlerleitung dient zum Stabilisieren der Spannungen an entfernt stehenden Verbrauchern.

Schließlich seien zum Schluß noch die als Leistungsverstärker bezeichneten Stromversorgungsteile der Firma *Zentro-Elektrik*, Pforzheim, erwähnt. Sie dienen dazu, die Ausgangsleistung von Stromversorgungsteilen nachträglich beliebig zu erhöhen. Das ursprüngliche Gerät dient dann gewissermaßen als Steuereinheit. Diese Leistungsverstärker sind in gestaffelter Typenreihe von 3 V/3,7 A (rund 11 W) bis 72 V/1,3 A (rund 94 W) lieferbar. Sie werden nach Wunsch mit Überlastschutz oder Strombegrenzung ausgerüstet. Aufgebaut sind sie als Schaltkarten im Europaformat mit einem Leistungstransistor und für Wechselspannungsanschluß. Um den Ausgangsstrom zu erhöhen, können mehrere Einheiten parallelgeschaltet werden.

Arbeits- und Labortische

Nicht direkt ein Meßgerät, aber doch recht nützlich und manchem noch unbekannt sind Werkzeuge mit Drehteil. Ein darauf gestelltes Chassis läßt sich zur Fehlersuche und zum Abgleichen bequem rundum drehen. Die Firma *Gutmann* baut solche

Werkzeuge. Das Drehteil ist dabei normalerweise arretiert, um sicher arbeiten zu können. Die Arretierung wird durch Druck auf ein Fußpedal gelöst. Außerdem ist ein Fußschalter für den Lichtnetzanschluß vorhanden, um zwischendurch bei mechanischen Arbeiten das zu untersuchende Gerät schnell stromlos zu machen. Mulden in der Tischfläche für Kleinmaterial, eine feste Arbeitsfläche neben dem Drehtisch, zwei Schubladen und ein großer Ablageboden, das alles zusammen ergibt einen wirklich zweckmäßigen Arbeitstisch.

Die durch ihre vorbildlichen Arbeits- und Labortische bekannte Firma *Hermann Rapp* hat neben den bereits bestehenden Meßgeräteeinschüben nunmehr dafür noch ein Präzisions-Universalmeßgerät Typ U-TV 11 A entwickelt. Es ersetzt vier Meßeinheiten, nämlich ein Gleichspannungsmillivoltmeter, ein Gleichspannungsnanoampere-meter, ein Ohmmeter und ein Breitband-Wechselspannungsmillivoltmeter. Die Gleichspannungsbereiche von 1 mV Vollausschlag bis 1000 V Vollausschlag sind praktisch driftfrei. Die Polarität wird automatisch umgeschaltet und optisch angezeigt. Die Ohmbereiche besitzen ebenfalls eine Linearskala und brauchen nicht auf Anfangs- oder Endausschlag justiert zu werden. Ungewöhnlich hoch ist die Empfindlichkeit der Gleichstrombereiche, sie beginnen mit 1 nA Vollausschlag. Die Wechselspannungsbereiche haben einen Frequenzgang von 2 Hz bis 2 MHz bei nur 1 dB Abfall an den Bereichsgrenzen. Infolge umfangreicher Schutzschaltungen kann das Gerät auch in Schulen für Experimentierzwecke Verwendung finden. Die Überlastsicherheit ist z. B. im 1-mV-Bereich 500 000fach, d. h. es kann eine Spannung von 500 V in diesem Bereich angelegt werden, ohne daß das Gerät zerstört wird.

Ing. Otto Limann

Ela-Technik:

Keine Überraschungen, doch viel Details

Die Berichterstattung über die Phono- und Ela-Technik war in diesem Jahr mühsam und unergiebig zugleich. Da sich die deutschen Empfängerfabriken von der Messe zurückgezogen haben, waren beispielsweise fast keine deutschen Tonbandgeräte zu sehen. Die freigewordene Ausstellungsfläche belegten Ausländer und Importeure. Häufig waren diese Stände so überladen, daß sie fatal an einen Basar erinnerten. Fachgespräche scheiterten oft an Sprachschwierigkeiten und auch einige Male daran, daß die Geräte angeblich so neu waren, daß noch keine technischen Unterlagen existierten. Die Standbesatzung hatte keine Ahnung vom technischen Inhalt. So war es trotz unermüdlichem Fragen und Hin- und Herlaufen nicht möglich, eine eindeutige und geschlossene Übersicht zu gewinnen.

Vierkanal-Stereo – eine faszinierende Sache

Wirklich neu für uns war nur die Vierkanal-Stereofonie¹⁾, die *Scott* mit dem neuen Quadrant-Verstärker 499 von einem US-Tonband vorspielte (Bild 1). Der Verstärker enthält vier 35-W-Endstufen nebst den zugehörigen Vorverstärkern, ebenso viele Volumenmeter und für jeden Kanal getrennte Höhen- und Tiefeneinsteller. Ferner gibt es Balancepotentiometer für rechts/links und hinten/vorn. Der Sinn dieses neuen Übertragungsverfahrens: Zwei Mikrofone stehen vor dem Orchester (rechts/links), zwei weitere hinten im Konzertsaal, die zeitverzögert den natürlichen Nachhall aufnehmen. Sinngemäß hört man die Übertragung mit zwei Frontlautsprechern ab und mit zwei weiteren, die im Rücken oder neben den Zuhörern stehen. Das Klangerlebnis war außerordentlich eindrucksvoll, und beim Abschalten der Echolautsprecher bemerkte man

deutlich einen Verlust an Natürlichkeit. Bedauerlich ist nur, daß es bei uns noch keine bespielten Bänder dieser Art gibt und auch keine Schallplatten oder Sender.

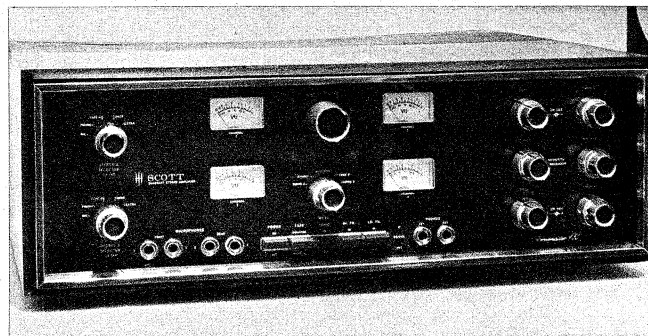

▲ Bild 1. Verstärker für 4-Kanal-Stereofonie von Scott (Aufnahme Schwahn)

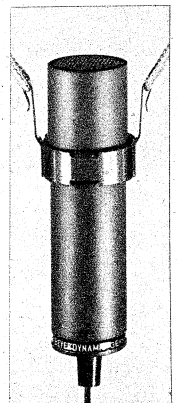

► Bild 2. ►

Lavalier-Mikrofon M 111 von Beyer Dynamik

So drängt sich automatisch die Frage auf, ob man den Rückwärtsschall nicht viel einfacher aus den Frontkanälen über Hallspiralen oder Magnettonverzögerer gewinnen kann. Dann genügen zur Aufnahme und Übertragung die bisherigen zwei Kanäle, und zwar bei Tonband, Schallplatte und auch Rundfunk. Wir hatten das Glück, beim Fachsimpeln im Kollegenkreis auf den wissenschaftlichen Mitarbeiter eines deutschen Unternehmens zu stoßen, der solche Versuche tatsächlich vor mehreren Jahren durchführte. Nach seiner Erinnerung erzielte er damals tatsächlich einen deutlichen Qualitätssprung, aber zu dieser Zeit hatte man noch genug Mühe damit, der Hausfrau die Erlaubnis für das Aufstellen eines zweiten Lautsprechers abzurufen, ... vier hätte sie bestimmt nicht toleriert. Der Versuch hatte also damals nur platonischen Wert. Heute sieht es in dieser Beziehung anders aus, und ausgesprochene Hi-Fi-Fans würden den Mehraufwand nicht scheuen. Die Zeit wird zeigen, ob künstlich erzeugter Hall wirklich weniger zum Hörerlebnis beiträgt als mitaufgenommener und übertragener Originalhall.

Gehäusestil made in Japan

Noch bis zum Vorjahr sah man japanischen Geräten ihr Herkunftsland von weitem an. Die Geschmacksrichtungen sind nun einmal unterschiedlich. In Hannover tauchten aber vereinzelt Kassettengeräte (*Hitachi*) und Reiseempfänger auf, deren Gehäuse aus dem Atelier eines deutschen Industrieformgestalters stammen könnten. Vielleicht ist das auch tatsächlich der Fall. Unsere Industrie wird diese Entwicklung sehr sorgfältig beobachten müssen! Gleiches gilt für ausländische Hersteller aus Europa. Wir sahen z. B. Hi-Fi-Tuner aus einem Nachbarland, deren Abstimmskalen so papageienbunt waren, daß man sie nach unserem Empfinden auch in einer supermodern eingerichteten Wohnung nicht aufstellen würde.

Wirklich grundsätzlich Neues entdeckten wir auf unserem Fachgebiet nicht, aber natürlich viele neue Modelle in bekannter Technik. In gewohnter Weise berichten wir unterteilt in Erzeugnisgruppen nach dem Firmenalphabet und behalten uns Ergänzungen zu einem späteren Zeitpunkt vor. Bei Redaktionsschluß stand leider noch eine Reihe von Unterlagen aus, deren sofortige Übersendung man uns in Hannover fest versprochen hatte.

Neue Mikrofone für Spezialzwecke

Bei *Beyer Dynamik* erfuhr man interessante Einzelheiten über Lavaliermikrofone, die bei dem neuen Typ M 111 (Bild 2) berücksichtigt wurden. Solche „Halsband-Schallwandler“ müssen zunächst einmal weitgehend körperschallunempfindlich gegen

¹⁾ Vgl. FUNKSCHAU 10/1970, Seite 340, Signale.

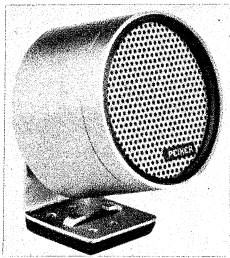

▲ Bild 3. Mikrofon-Lautsprecher für Autofunkanlagen (Peiker acoustic)



Bild 4. Rohr-Kondensator-Richtmikrofon Sennheiser MKH 415



Bild 7. ▶
Mini-Discothek MD 8 ST (Bruns)

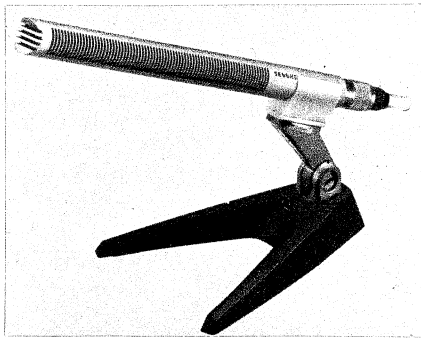

Bild 5. Frequenzkurve des Richtmikrofons MD 402 LM

Reibegeräusche an der Kleidung sein. Das wurde hier durch ein doppelwandiges Gehäuse erreicht, wobei das innere im äußeren schwimmend aufgehängt ist. Beim Festlegen des Frequenzganges ist die Besprechungsrichtung schräg von oben ebenso zu berücksichtigen wie die schallschluckende Wirkung der Kleidung des Vortragenden. Das macht eine genau definierte Höhenanhebung oberhalb von 2 kHz erforderlich. Untersuchungen im Institut für Rundfunktechnik zeigten aber, daß das alles noch nicht genügt, um ein natürliches Klangbild zu erzielen. Unmittelbar vor der Brust des Sprechers entsteht nämlich im Bereich um 700 Hz ein Schalldruck, der viel höher ist als der, der vom weiter entfernten Mund herrührt. Diese Direktabstrahlung des Brustkorbes muß durch eine Absenkung um 6...8 dB kompensiert werden, um ein unverfälschtes Klangbild in Studiogüte zu erhalten. – Weitere Neuheiten des gleichen Herstellers sind das dynamische Studiomikrofon M 101 N, das besonders robust ist und auch zum Rücksprechen bei Reportagen (es arbeitet dann als Kleinstlautsprecher) verwendet werden kann, sowie das dynamische Nahbesprechungs-Richtmikrofon M 411 N (T). Dieses ist besonders für sehr rauhe Betriebsbedingungen in lärmgefüllten Räumen bestimmt. Neu ist auch der Studiotaschensender TS 83/1, der zusammen mit einem Mikrofon und einem abgesetzten Empfänger den Vor-

tragenden vom lästigen Verbindungskabel befreit. Gegenüber vorhergehenden Modellen wurde die Senderleistung verdoppelt (= höhere Betriebssicherheit), ein Begrenzerverstärker eingebaut (= Übersteuerungsschutz) und dessen dynamisches Regelverhalten so ausgelegt, daß das Arbeiten der Automatik für den Zuhörer völlig unbemerkt vor sich geht.

Spezialtypen für Autofunkanlagen baut Peiker acoustic. Eine besonders originelle Lösung ist das Modell DML 1 (Bild 3) für Lenksäulenbefestigung, das in Empfangsstellung als Lautsprecher arbeitet. Bei Mikrofonbetrieb erstreckt sich der Übertragungsbereich von 200 bis 4000 Hz, bei Verwendung als Lautsprecher von 300 bis 5000 Hz. Die Impedanz beträgt 15 Ω , die Mikrofonempfindlichkeit 0,08 mV/ μ b, und die Belastbarkeit als Lautsprecher wird mit max. 0,5 W angegeben. Mit dieser Sprechleistung und auch wegen der Befestigung unmittelbar vor dem Fahrer, erzielt man einen ganz beachtlichen Schalldruck und glasklare Wiedergabe.

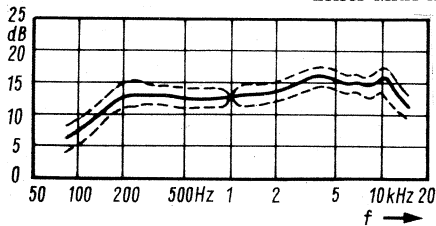
Das Transistor-Kondensatormikrofon MKH 415 von Sennheiser electronic ist ein Rohr-Richtmikrofon ungewöhnlich geringer Länge (25 cm bei 19 mm Φ), das sich sowohl als Handmikrofon (Solisten) als auch für Stativ- oder Galgenbefestigung eignet (Bild 4). Seine relativ hohe Unempfindlichkeit gegen Wind- und Popstörungen sowie gegen Körperschall eröffnen ihm einen sehr weiten Anwendungsbereich. – Tonbandfans bezeichnen am Stand des gleichen Herstellers das sehr schlanke Supernieren-Richtmikrofon MD 402 LM als bildschön. Sein Durchmesser beträgt nur 21 mm, seine Länge 145 mm. Die Ganzstahlkonstruktion macht

es unempfindlich gegen Körperschall, und seine Frequenzkurve (Bild 5) läßt nicht vermuten, daß sein Verkaufspreis sehr weit unter 100 DM liegt (vgl. Leitartikel FUNKSCHAU 1970, Heft 6).

Käufer bevorzugen Phonogeräte der Spitzenklasse

Immer raffinierter werden die Maßnahmen, die den Bau noch rumpelärmerer, noch stoßsicherer Hi-Fi-Phonogeräte mit idealen Gleichlaufgenauigkeiten zulassen. Neu in der Familie der Spitzenmodelle ist der Hi-Fi-Spieler PS 600 von Braun, der auch Wechselmöglichkeit bietet. Sein Konstrukteur sagte sinngemäß folgendes: Rumpeln wird von Motorschütterungen hervorgerufen, für die fast immer eine Unwucht des Rotors verantwortlich ist. Weitere Ursachen sind die Lager des Übersetzungsgetriebes. Im neuen Gerät arbeitet ein kollektorloser Hallgeneratormotor, dessen Antriebswelle im zusammengebauten Zustand mit der eigenen Motorkraft hochpräzise eingeschliffen wird. Unvermeidliche Wicklungstoleranzen verursachen ebenfalls einen unrunder Lauf. Das wird beim PS 600 dadurch kompensiert, daß man die zwei Spulenpaare im Betrieb elektronisch abgleicht und symmetriert. Da auch die Drehzahlumschaltung elektronisch erfolgt, entfallen zusätzliche Lagerstellen, und man gelangt zu einem unkomplizierten Aufbau. Bild 6 zeigt die Motorelektronik. Gegen Trittschall und Stöße von außen



Bild 8. ▶
Hi-Fi-Phonogerät Miracord 770 H



◀ Bild 6.
Elektronische Motorregelung für den Hi-Fi-Plattenspieler PS 600 von Braun

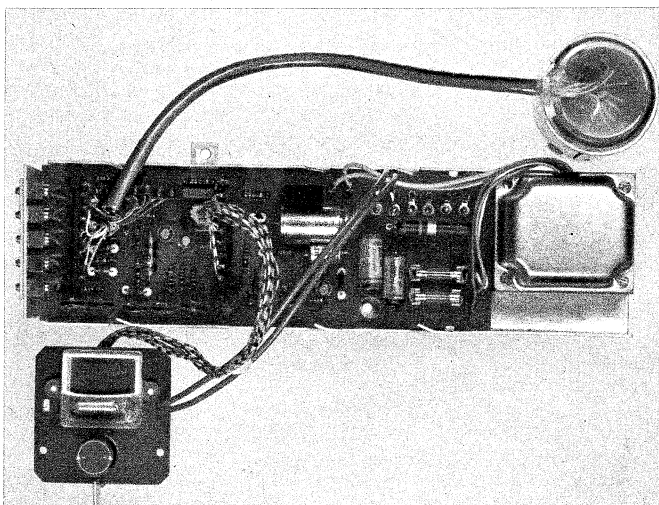

Bild 9. ▶
Plattenspieler 2015 von Perpetuum Ebner



Bild 10. Studio-Regie-
pult der Difona-Elek-
tronik
(Aufnahme: Schwahn)

schützt das Chassis eine sehr weiche Feder-
aufhängung mit Öldämpfung. Das neue
Abspielgerät übertrifft DIN 45 500 bei wei-
tem. Zwei beachtliche Meßwerte: Rumpel-
fremdspannungsabstand > 45 dB; Rumpel-
geräuschspannungsabstand > 65 dB.

Etwas Originelles, das in erster Linie
junge Leute ansprechen
dürfte, hat sich Bruns mit
den Mini-Discotheken MD
8 M (Mono) und MD 8 ST
(Stereo) einfallen lassen.
Das netzgespeiste Stereoge-
rät (Bild 7) kann wegen
seiner handlichen Koffer-
form leicht zu Partys mitge-
nommen werden. Der Knül-
ler: Beim Betätigen des ein-
gebauten Überblenders ver-
stummt die Musik, und über
das zugehörige Mikrofon
kann man Zwischenansagen
sprechen.

Der Star unter den Hi-Fi-
Phonogeräten der Elac trägt
die Typenbezeichnung Mira-
cord 770 H (Bild 8). Seine
hervorstechendsten Merk-
male in Telegrammstil:
Papst - Außenläufer - Syn-
chronmotor - Drehzahl-Fein-
einstellung um $\pm 3\%$ durch
leicht konisches Stufenrad -
Stroboskop-Kontrolle -
schwerer Gußsteller 30 cm ϕ
- allseitig ausbalancierter
Präzisions-Tonarm mit Ton-
kopfschlitten - stufenlos
einstellbare Auflagekraft
von 0...6 p - kontinuierlich
korrigierbarer vertikaler
Spurwinkel - Trackingkon-
trolle - Antiskatingeinrich-
tung - Wechselautomatik -
gebremster Tonarmlift.

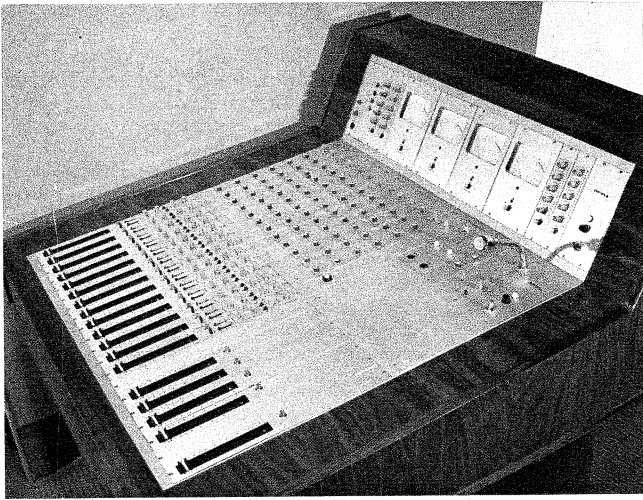
Im Bestreben, dem Hi-Fi-
Markt neue Käuferschichten
zu erschließen, entwickelte
Perpetuum-Ebner den preis-
günstigen Plattenspieler
2015 mit Wechselautomatik
(Bild 9). Im Interesse größt-
möglicher Rumpelfreiheit ist
der 4polige Spaltmotor mit
einer äußerst elastischen
Gummi-Zentralaufhängung
an der Platine befestigt.
Eine Feineinstellung ge-
stattet das Verändern der
drei Drehzahlen um bis zu
6%. Zusammen mit dem
fast 2 kg schweren Teller und

anderen konstruktiven Maßnahmen werden
für die Rumpelfremdspannung Werte über
40 dB und für die Rumpelgeräuschspannung
Werte über 56 dB erzielt. Die Gleichlauf-
schwankungen liegen bei $\pm 0,15\%$. Der Her-
steller betont, daß die Fertigungsmittel-
werte sogar noch günstiger liegen. Bei den

Parade der Mischpulte für Studio und Diskothek

Da die Unterhaltungselektronik in Han-
nover kaum vertreten war, rückte die pro-
fessionelle Elektroakustik stark in den Vor-
dergrund. An mehreren Ständen konnte
man umfangreiche Misch- und Regiepulte
bewundern, die mit ihrer verwirrenden
Fülle von Bedienelementen fachkundige
Besucher „zum Spielen“ verleiteten. Die
heute fast ausschließliche Verwendung von
Kassetteneinheiten macht es möglich, all-
erdenklichen Sonderwünsche der Kundschaft
in Maßkonfektion zu erfüllen. Die Kund-
schaft setzt sich zusammen aus der Pro-
grammproduktion kleiner und mittlerer
Rundfunksender, großen Theatern sowie
Film- und Tonsynchronstudios.

Bild 10 zeigt ein Regiepult von Difona-
Elektronik. Die Leerfelder in der Bildmitte
unten deuten auf einen wesentlichen Vorteil



Bild 11. Blockschaltung des Regiepultes nach Bild 10
von Difona-Elektronik



◀ Bild 12.
Philips-Regiepult MD 8
für Tonstudios

▼ Bild 13.
Blockschaltung des Re-
giepultes von Bild 12

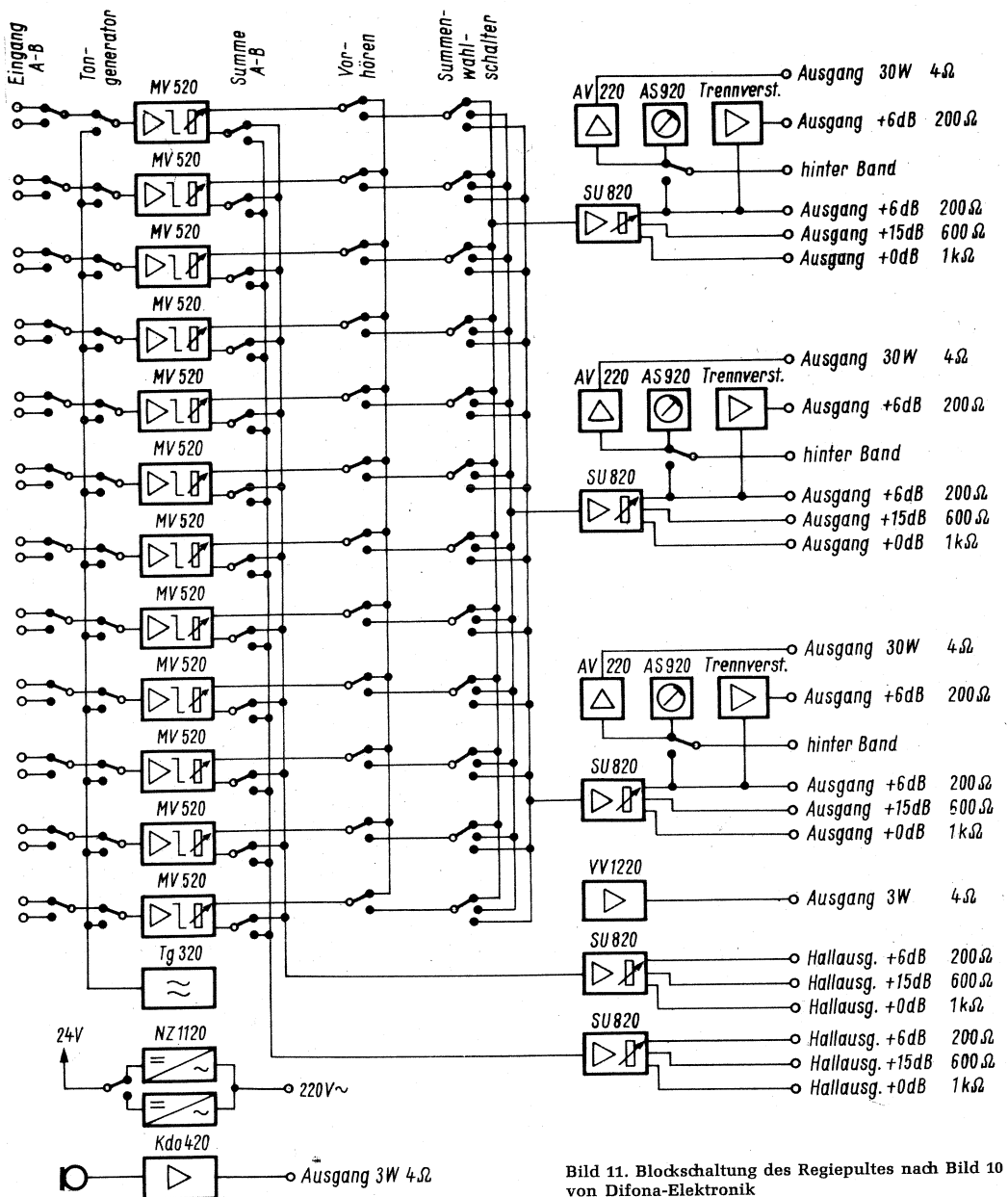
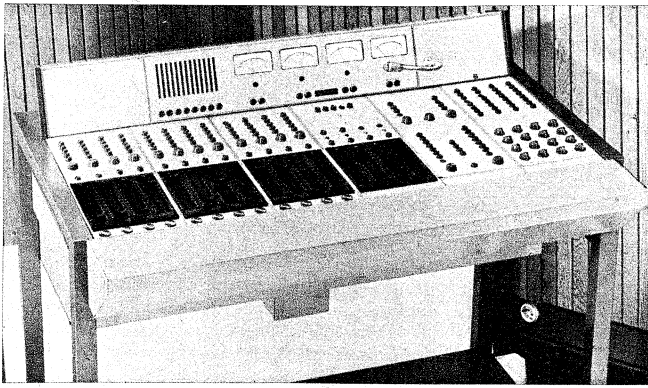
der Kassettenbauweise hin: Man kann die Pulte jeder Zeit erweitern, ändern oder an andere Betriebsbedingungen anpassen, wobei niemals die Gesamtanordnung wertlos wird, wie es bei starrem Aufbau wäre. Welche Möglichkeiten ein modernes Mischpult bietet, läßt Bild 11 erkennen.

Eine Sonderausführung für Diskotheken stellte Dynacord mit dem Modell disc-O-cord SME 500 aus. Wir werden hierüber noch getrennt berichten.

Bei Philips war das Regiepult MD 8 für Tonstudios zu sehen (Bild 12). Wie man aus Bild 13 entnehmen kann, ist jeder Eingang mit den Schaltern S entweder auf eine ankommende Tonleitung oder auf einen Mikrofonverstärker umschaltbar. Das hier vor-

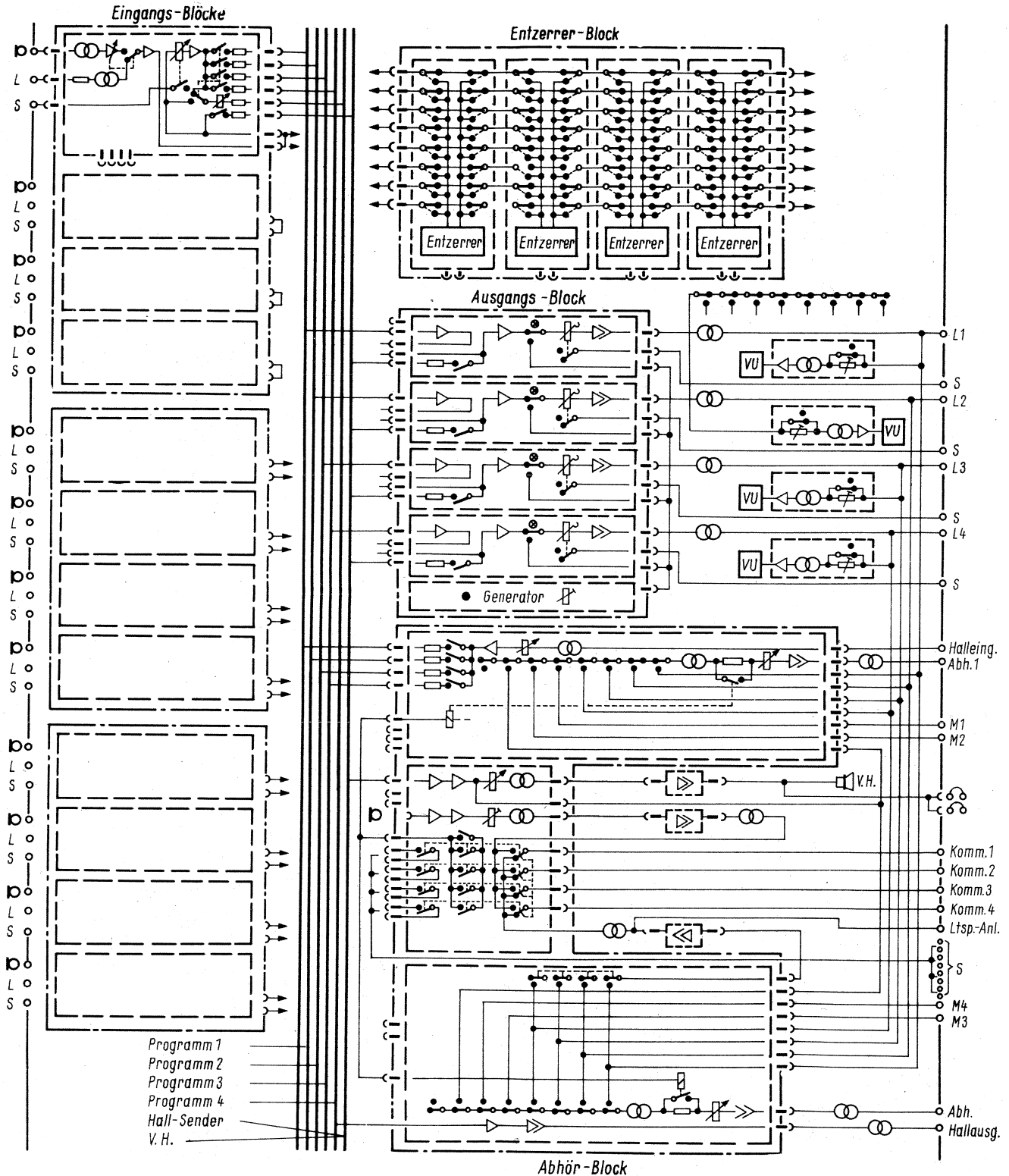



Kälte-Spray deckt Fehler auf



Philips Kälte-Spray geht der Sache auf den Grund. Wo ist die Schaltung unterbrochen? Welche Lötung ist mangelhaft? Verborgene Fehler, feinste Risse werden durch „schnelle Kälte“ aufgespürt. Kälte-Spray ist einer der zuverlässigen Helfer aus dem Sprayprogramm. Von Philips – für Fachleute, die Zeit und Geld richtig einsetzen. Die gewohnt sind, auf kürzestem Weg ihr Ziel zu erreichen. Für Praktiker. Wie Sie. Fordern Sie unsere Information an.

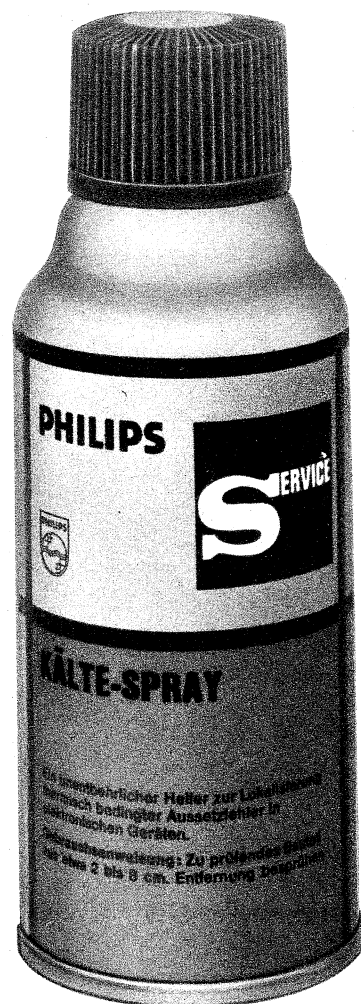
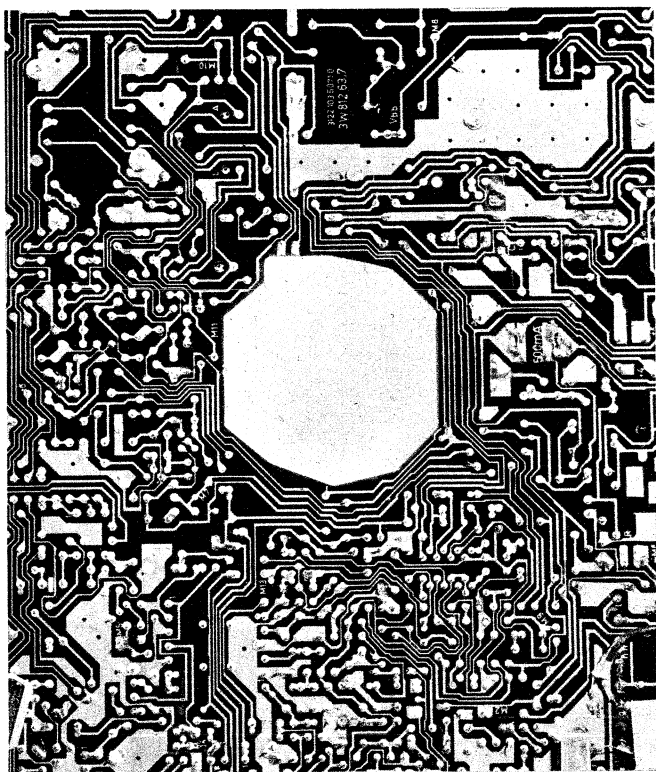

PHILIPS

Coupon auf Postkarte kleben –
einsenden an:

DEUTSCHE PHILIPS GMBH,
Service-Zentrale, 2 Hamburg 1, Postfach 1093
Ihr Sprayprogramm interessiert mich.
Senden Sie Unterlagen an:

() _____

PS 600 HiFi Plattenspieler

**Der erste Wechsler,
der mit dem Rumpeln aufhört.
Der einzige mit Elektronikmotor
und ölhydraulisch gedämpfter
Federung.**



Je empfindlicher ein Tonabnehmer-system ist, desto leichter nimmt es auch Dinge auf, die nicht auf der Platte sind: z. B. das von HiFi Kennern so gefürchtete Rumpeln. Es entsteht, wenn sich Motorschwingungen auf das System übertragen. Hochwertige Plattenspieler brauchen darum entsprechende Filter, die diesen Fehler auf ein erträgliches Maß reduzieren.

Das ist beim Braun PS 600 anders. Erstmals in der HiFi Technik wurde hier ein elektronisch geregelter Präzisionsmotor verwendet, der so exakt ausgewuchtet ist und eine so geringe Schwungmasse hat, daß er erst gar nicht rumpeln kann.

Wie kein anderer HiFi Plattenspieler der Welt ist der PS 600 auch gegen Vibrationen und Stöße von außen

geschützt (wichtig für Parties): Laufwerk und Tonarm lagern in einer ölhydraulisch gedämpften Federung.

Zu diesen einmaligen Merkmalen kommt eine technische Ausstattung, die für Plattenspieler der Spitzenklasse ungewöhnlich ist: Tonarm in drei Ebenen ausbalanciert, Antiskatingeinrichtung, Drehzahlfeineinstellung, Leuchtfeldstroboskop, hydraulisch gedämpfter Tonarmlift, vertikale Spurlinienverstellung, Shure Hi-Track System M 75-G Typ II, Wechselautomatik.

Braun Aktiengesellschaft
6 Frankfurt/Main
Rüsselsheimer Straße

BRAUN

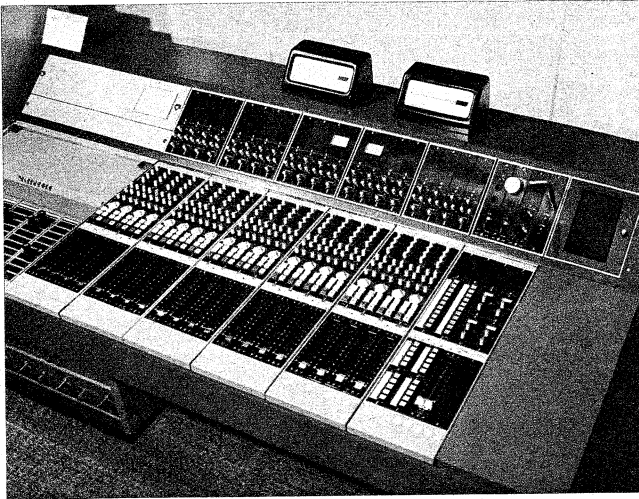

◀ Bild 14.
20-Kanal-Mischpult von
AEG-Telefunken
(Aufnahme: Schwahn)

gewählte Signal gelangt über ein Kanalpotentiometer, einen Zwischenverstärker und Kreuzschienentasten zu den Programmsammelschienen. Über Zusatz- und Zwischenverstärker wird die Tonfrequenz zu den Ausgangspotentiometern geführt, hinter denen Leitungsverstärker für den gewünschten Pegel sorgen. Das Signal zum Vorhören zweigt vor den Eingangspotentiometern ab. Ein zu verhallendes Signal kann man dagegen wahlweise vor oder hinter dem Eingangspotentiometer abgreifen und über eine Sammelschiene und einen Leitungsverstärker der Halleinrichtung zuführen. Das verhallte Signal läßt sich über ein weiteres Potentiometer und einen Zwischenverstärker mit Hilfe von vier Wahlschaltern rückwirkungsfrei auf die vier Programmsammelschienen legen. Abhör- und Kommandoeinrichtungen sowie Entzerrer vervollständigen dieses Regiepult.

Ein 20-Kanal-Standard-Regietisch für monofone, stereofone und mehrkanalige Aufnahmetechniken war bei Telefunken zu sehen (Bild 14). Alle Kanäle sind hinsichtlich ihrer Funktion und Ausstattung völlig gleich. Sie können sowohl als Eingangs- als auch als Gruppenkanäle betrieben werden. Jeder Kanal enthält Mikrofonverstärker, Hochpegeleingang, abschaltbare Filter, Panorampotentiometer, und er ist für die Aufschaltbarkeit auf ein bis vier Mischgruppen bzw. Ausgänge eingerichtet. Verhallungs- und Einspielmöglichkeit auf je zwei mischbare Gruppen sind ebenso vorhanden wie ein Vorhörweg, zwei koppelbare Abhörwege, zwei Meßwege und eine Kommandoeinrichtung.

Der Hochtonkompressor HK 66 von Georg Neumann paßt am besten in diesen Abschnitt unseres Berichtes. Mit ihm hat es folgende Bewandnis: In den letzten Jahren war auf Schallplatten ein bedeutender Anstieg des aufgezeichneten Pegels zu beobachten, der eine höhere Leistung von Schneidverstärker und Schreiber verlangt. Weiter kam ein gewisser Geschmackswechsel des Publikums hinzu, der eine Nahbeschalung der Mikrofone verlangt. Bei dieser Aufnahmetechnik zeigt sich ein starkes Anwachsen der Höhen, das sich zu der ohnehin nach „rechts“ steigenden Schneidkennlinie addiert. Man kommt daher sehr bald in den Bereich der Grenzaussteuerung, in dem der Krümmungsradius der geschnittenen Rille ebenso groß ist wie der Radius der Abtastspitze. Beim Überschreiten dieser Schwelle treten hohe Abtastverzerrungen auf. Das neue Gerät kompensiert solche Spitzen mit einer Ansprechzeit von 2 ms (Millisekunden) und einer Ausklingzeit, die zwischen 30 und 250 ms einstellbar ist.

Ela-Geräte für Behörden und die Industrie mit originellen Ideen

Man lief friedlich und nichts ahnend durch die Halle 9 A, um plötzlich erschrocken zur Seite zu springen. Wie kommt ein Polizeiwagen mit Sirene hier herein? Nun, . . . es war eine Täuschung, das Martinshorn erklang aus einem Trichterlautsprecher am Stand von Akustika. Dort wurde ein Transistorgerät als Diskussionsmodell vorgeführt, das sich mit wenigen Handgriffen in ein Kraftfahrzeug einbauen läßt und dieses behelfsmäßig in ein Polizei- oder Feuerwehrfahrzeug zur Katastrophenhilfe verwandelt. Auf Knopfdruck tönt der Lautsprecher wahlweise wie ein Martinshorn (tatütata), wie eine auf- und abschwellige Sirene (Alarm), mit Sireneenderton, oder er vermittelt über das angeschlossene Mikrofon Durchsagen an die Umgebung. — Der gleiche Hersteller führte einen Steuergenerator für automatische Alarmgebung vor, dessen Blockschaltung Bild 15 zeigt. Das Gerät ist beispielsweise für große Werke gedacht. Alarm jeder Art kann über eine Telefonleitung ausgelöst werden, wobei der Decoder entscheidet, welche Alarmart in Betracht kommt. Gleiches kann z. B. der Hausmeister von einem Steuerfeld aus per Hand erreichen oder jeder der im Gelände verteilten Feuermelder. Der Generator überträgt das Signal auf die Lautsprecher der Werksanlage, oder er löst über entsprechende Relais die im Werk verteilten Motorsirenen MS aus.

Am gleichen Stand war die Deutsche Reportage-Film GmbH vertreten, die eine 120-W-Batterie-/Netzanlage für fliegenden Aufbau bei Veranstaltungen aller Art ausstellte und mit der man sekundenweise einige Takte Marschmusik abstrahlte. Man glaubte dem Standpersonal auf Anhieb, daß



Bild 15. ▶
Blockschaltung des Steuergenerators für automatische Alarmgebung

sich damit selbst Riesenstadien bis in den letzten Winkel beschallen lassen. Zur Textdurchsage sind ein normales drahtgebundenes sowie ein drahtloses Mikrofon vorgesehen, dessen Empfänger im Hauptgerät untergebracht ist. Dieses enthält außerdem einen Kassetten-Rekorder für Wiedergabe (z. B. Musik) und Aufnahme (z. B. Dokumentation).

Ein neuer Begriff: Stereo-Kompaktanlagen

Immer noch geht einer Stereoanlage der Ruf voraus, daß sie aus vielen „Kästen“ besteht und nur in sehr geräumigen Wohnungen Platz findet. Dieses Vorurteil regte die Hersteller dazu an, handliche Anlagen zu entwickeln, und besonders naheliegend ist die Lösung, den Verstärker unmittelbar in den Plattenspieler einzubauen. Wenn dann auch noch Boxen mit geringem Volumen mitgeliefert werden — diese können heute durchaus sonor klingen —, so kann von übermäßigem Platzbedarf keine Rede mehr sein.

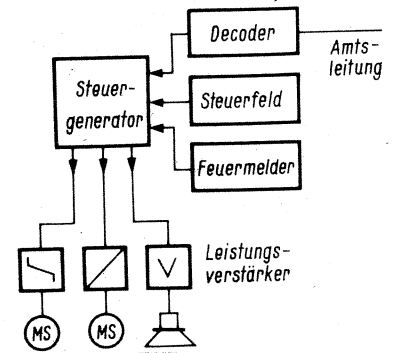
Sehr ansprechend sieht die Kompaktanlage HS 25 von Dual aus (Bild 16). Zwei vierstufige 6-W-Transistorverstärker mit Höhen- und Tiefeneinstellern sowie Eingänge für Tuner oder Bandgerät lassen erkennen, daß nicht mit Gewalt gespart wurde, sondern daß man sich bemühte, mit vertretbarem Aufwand eine Kleinanlage zu schaffen, die auch gehobene Ansprüche befriedigt.

Die Sprechleistung der Kompaktanlage SC 907 von Lesca leistet 2×3 W, ihr Tonabnehmer ist mit einer Aufsetzhilfe versehen, und die geschlossenen Boxen (22 cm \times 24 cm \times 20 cm) sind gleichfalls äußerst platzsparend gehalten (Bild 17).

Programmweiterung bei Lautsprechern, Kopfhörern und Zubehör

Bei Heco wurden Prototypen (Einzelmuster) der geplanten Orchesterreihe gezeigt. Das sind Systeme, die den besonderen Ansprüchen der Musiker entsprechen und die beispielsweise die Klänge von



Bild 16. Kompakt-Stereoanlage Dual HS 25



Bild 17. Kompakt-Anlage Lesca SC 907

Gitarre, Baß und dgl. verstärkt abstrahlen haben. Die Membranen dieser Chassis sind ausgesprochen hart aufgehängt, die Aluminiumschwingspulen sind thermisch extrem hoch belastbar, und die Nenn-Musikbelastbarkeit entspricht der Grenzbelastbarkeit. In Vorbereitung befinden sich nachgenannte Systeme:

Membran- ϕ in cm	Belastbarkeit in W
21	10
27	20
30	30
34	50
41	80
60	110

Recht eindrucksvoll waren die Schalldruckkurven, die man uns von den Professionalboxen des gleichen Herstellers überlies und die nicht im Meßraum, sondern im normalen Wohnzimmer aufgenommen wurden. Das Mikrofon wurde an zehn verschiedenen Punkten im Raum aufgestellt, um den sehr breiten Abstrahlwinkel unter normalen Betriebsbedingungen zu zeigen. Die Abweichungen der übereinander geschriebenen Kurven sind so verblüffend gering (Bild 18), daß das Ganze wie eine einzige leicht verschmierte Linie wirkt.

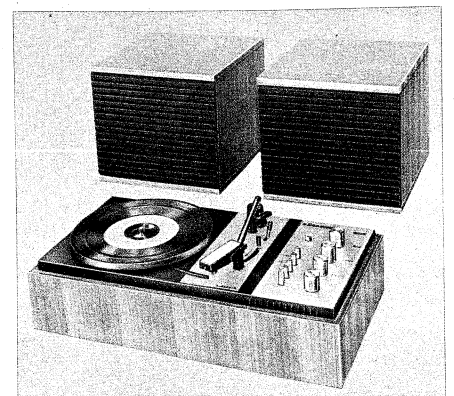
Unter dem Namen Luna stellte Isophon eine neuartige Hi-Fi-Raumstrahlerkombination vor. Die Hochtonsysteme sitzen in Kapseln, die sich um 360° drehen lassen, wodurch man jedes gewünschte Klangbild zwischen direkter und diffuser Beschallung einstellen kann (Bild 19). Der Übertragungs-



Bild 19. Hochtonlautsprecher Luna von Isophon für wahlweise direkte oder diffuse Abstrahlung



Bild 20. Y-Adapterstecker von Bekhiet (Aufnahme: Leutmayr)

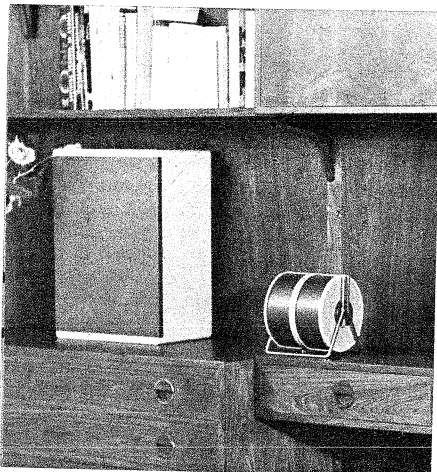

Bild 18. Original-Registrierstreifen einer Schalldruckmessung im normalen Wohnraum mit einem Lautsprecher P 3000

bereich dieser Hochtöner entspricht DIN 45 500, und er erstreckt sich von 2000 bis über 12 500 Hz. Als obere Grenzfrequenz werden 20 000 Hz genannt. In Verbindung mit entsprechenden Tief- und Mitteltonern ist der Anschluß an Verstärker mit Ausgangsleistungen zwischen 6 W und 100 W möglich.

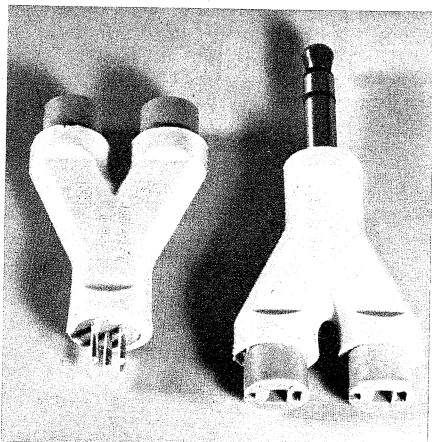
Die Mikrofonbau GmbH setzt große Hoffnungen in den neuen dynamischen Kopfhörer MB K 610, dessen Innenwiderstand 200 Ω oder 400 Ω beträgt und dessen Übertragungsbereich sich von 16 Hz bis 20 000 Hz erstreckt. Bei einem Schalldruck von 64 μ bar beträgt der Klirrfaktor nur 0,3 %.

Wenig Magnetongeräte, aber interessantes Zubehör

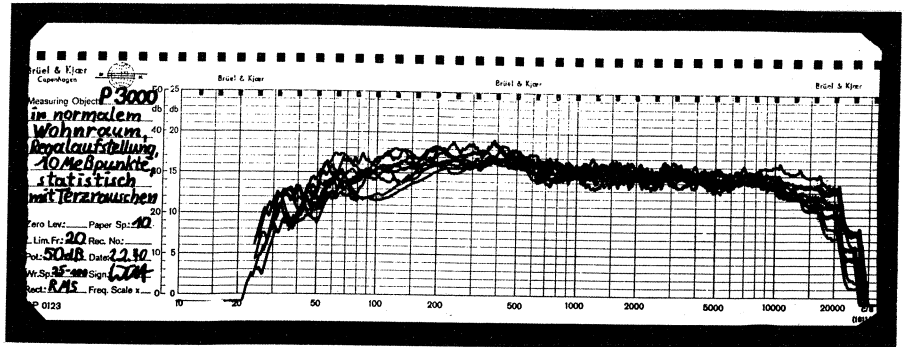
Die elektroakustischen Eigenschaften professioneller Tonbandmaschinen findet man wieder in dem neuen Hi-Fi-Bandgerät TG 1000 von Braun, das weniger als 2000 DM kostet. Es berührt sympathisch, daß der Hersteller die Bezeichnung *Studiogerät* vermeidet, aber dafür klipp und klar sagt, daß die elektroakustischen (!) Eigenschaften dieser professionellen Klasse im TG 1000 zu finden sind. Für den ausschließlichen Studiobetrieb bestimmte Typen verfügen nämlich über manche recht kostspielige Merkmale, die in keiner Weise qualitätssteigernd wirken, sondern lediglich zur Sicherung des Programmablaufes dienen. Das neue Gerät ist ausschließlich mit Transistoren bestückt, und es arbeitet in Halbspur-Stereotechnik bei den Bandgeschwindigkeiten 19 – 9,5 und 4,75 cm/s. Das 3-Motoren-Laufwerk verfügt über eine fotoelektrisch gesteuerte Bandzugregelung, und die Bandgeschwindigkeiten werden elektronisch umgeschaltet. Ein zweikanaliges Mischpult, Multiplayeinrichtung, Vor- und Hinterbandkontrolle sowie Fernbedienung aller Laufwerkfunktionen sind vorhanden. Weitere Kurzdaten: Übertragungsbereich 20...25 000 Hz, Tonhöhen-schwankungen 0,05 %, Übersprechdämpfung 48 dB, Fremdspannungsabstand 55 dB, Geräuschspannungsabstand 60 dB, Löschdämpfung 70 dB, Spulendurchmesser 22 cm, Betriebslage vertikal oder horizontal.

Bei National machte man uns besonders auf das Dreikopf-Tonbandgerät RS-735 US aufmerksam, das in Stereotechnik arbeitet, auf drei Bandgeschwindigkeiten umschaltbar ist, Hinterbandkontrolle und Echoeffekte erlaubt und das über heißgepreßte Ferritköpfe verfügt. Diesen Köpfen sagt man eine garantierte Lebensdauer von 10 000 Betriebsstunden nach.

Einen handlichen Kassettenrecorder 9420-LS mit eingebautem Empfangsteil für UKML und für Batteriebetrieb sah man am Stand von Nivico. Trotz des kleinen Formates 30 cm \times 20 cm \times 7,5 cm war der Klang überraschend gut.

Eine Zubehörfabrik, die vom Durcheinander der bisherigen Steckernormen lebt,

ist die Firma F. Bekhiet. Mit ihren Adapter-Verbindungskabeln hat sie schon manches komplizierte Steckerproblem gelöst, z. B. wenn es galt, ein deutsches Bandgerät an einen US-Verstärker anzuschließen. Im Katalog zählten wir nicht weniger als 216 verschiedene Verbindungskabel und 76 verschiedene Adapterstecker. Neu sind die Y-Stecker, so benannt nach ihrer Form (Bild 20). Davon gibt es bereits 18 Modelle. Die beiden abgebildeten dienen z. B. dazu, einen mit zwei Lautsprecher-Normsteckern versehenen Stereokopfhörer an eine US-Koaxkline sowie an eine deutsche Buchse mit der kommenden Würfelsteckernorm anzupassen. Ing. Fritz Kühne

Nur wenige Antennen in Hannover

Bei den Antennenherstellern war die Zweckmäßigkeit des Verbleibens auf der Hannover-Messe umstritten, und wir fanden nur sieben Firmen vertreten. Neuheiten kann man an einer Hand abzählen, deshalb sollen diese Zeilen den mageren Ersatz des gewohnten Messeberichtes bilden. Einen Überblick wird uns die Funkausstellung in Düsseldorf geben.

Die Spezialfirma für Autoantennen, Poddig, stellte eine neue preisgünstige Motorantenne vor. Die Mot-o-mat wird in zwei Ausführungen für verschiedene Karosserien angeboten, und für Spezialfälle ist ein Anpassungszubehör lieferbar. Die neue Antenne kann sowohl vollautomatisch gesteuert werden (vom Autoradio mit dem Ein- und Ausschalten) als auch halbautomatisch. Das heißt, man kann sie z. B. nur bis zu einer gewünschten Länge ausfahren, oder beim Abspielen von Kassetten bleibt sie eingefahren, was bei Gewitter zu empfehlen ist.

Unter dem Namen Favorit brachte Karl Stolle neue Mehrbereich-Verstärker heraus. Sie sind mit drei bzw. vier Transistoren bestückt, enthalten zwei 60- Ω -Ausgänge und sind für kleine Gemeinschafts-Anlagen vorgesehen (max. 100 mV Ausgangsspannung). – Ferner wurde ein Anschlußkasten für einfache Montage ohne Schraubenzieher entwickelt.

Euro-Telsat ist die Bezeichnung für eine eigenwillig geformte Antenne der Firma Utronic, Wilhelm Schilling, Weiskirchen. Sie besteht aus einer korbähnlichen Reflektorwand von 57 cm \times 69 cm, deren Seiten abgewinkelt sind. Davor ist der Dipol wie üblich angeordnet, und in Richtung zum Sender befindet sich eine weitere viereckige Metallscheibe als Reflektor. Die üblichen Direktoren können ganz entfallen. Der Hersteller nennt einen Gewinn von 8...12,5 dB, bzw. 8,7...14,3 dB und 9,5...16,2 dB für die größeren Typen, sämtlich als Mehrbereichsantenne für die UHF-Kanäle 21 bis 60 ausgelegt. Co

Viel Lärm und wenig Neues

Nach dem Fernbleiben der bundesdeutschen Radio- und Fernsehgeräte-Hersteller bietet Hannover auf diesem Sektor keinen Überblick mehr. Wir müssen uns daher auf einige Streiflichter und Details beschränken und auf die Funkausstellung Düsseldorf Ende August verweisen. — Rundfunkgeräte fand man ausschließlich in der Halle 9 A, und zwar nur ausländische Hersteller bzw. Importeure bis auf die deutschen Phono-geräte-Hersteller, die auch Tuner und Steuergeräte anbieten. An vielen Ständen war die technische Information leider außerordentlich dünn, manchmal sogar ≤ 0 .

Steuergeräte

Für Rundfunkgeräte ohne Lautsprecher, was für Stereoeräte selbstverständlich ist, hat sich immer noch kein im Deutschen gebräuchlicher Name oder Gattungsbegriff gefunden. Wir sagten bisher Steuergeräte, dies trifft aber auch auf Verstärker mit Bedien-(Steuer-)Teil und Vorverstärker zu. Sonst findet man die Bezeichnungen Tuner, Receiver u. a. Der Fachmann weiß Bescheid, aber der Laie ist beim Prospektlesen verwirrt, falls er nicht Hi-Fi-Fan ist.

Ein umfangreiches Programm vom Monoempfänger bis zur Musiktruhe zeigte *Bruno Elektro-Waren-Vertriebs-GmbH*, Hamburg. Neu ist das Stereo-Steuergerät TRX 2010, das die Hi-Fi-Norm DIN 45 500 erfüllt. Der Empfänger paßt mit seinem Flachgehäuse (15 cm hoch) gut in moderne Regalwände. Einige Daten: Mit Si-Transistoren bestückt, im UKW-Tuner jedoch Röhren, Ausgangsleistung 2×30 W Sinus. Die Firma importiert Chassis oder Bausteine aus verschiedenen europäischen Ländern, wobei in Leistung und Ausstattung die bundesdeutschen Bedürfnisse berücksichtigt werden. Bruno unterhält eine Zentralkundendienststelle mit Ersatzteillager in Hamburg und weitere eigene bzw. Vertragswerkstätten.

Elac präsentierte als Neuheit die Heim-Studioanlage 2200 T. Der Empfänger enthält 37 Transistoren und 17 Dioden, vier Wellenbereiche und drei UKW-Stationstasten. Für die Klang- und Balanceeinstellung sind Schiebepotentiometer vorgesehen, die Lautstärke läßt sich mit dem üblichen Drehpotentiometer variieren. Die Sinus-Ausgangsleistung beträgt 2×18 W. Das Gehäuse ist in Nußbaum oder in drei Schleiflackfarben erhältlich (Bild 1).

Die japanische Firma *Nivico*, vertreten durch *U. J. Fiszman*, Frankfurt, stellte ihr Programm vom Reiseempfänger bis zu Stereosteuergeräten und Tunern vor. Die Steuergeräte benutzen zur Klangeinstellung ein sogenanntes SAE-System (sound effect amplifier). Dies sind fünf Flachbahnpotentiometer, die einzelne Frequenzspektren anheben oder absenken. Die Stellung der Bedienknöpfe deutet den Verlauf der Frequenzkurve an, die zugeordneten Frequenzen sind 60 Hz, 250 Hz, 1 kHz, 5 kHz und 15 kHz. Eine ähnliche Anordnung war vor Jahren unter dem Namen Klangregister bei uns bekannt.

Bei *Perpetuum-Ebner* wurde der neue Receiver HSR 44 gezeigt, der in der äußeren Gestaltung („Arrondi Design“) zum Plattenspieler 2015 paßt. Der Vier-Bereich-Empfänger hat drei UKW-Stationstasten, ausschließlich Flachbahneinsteller und übertrifft in den Daten die Forderungen der DIN 45 500. Die Sinus-Dauerleistung beträgt 2×18 W. Im gleichen Stil wie das Steuergerät und der erwähnte Plattenspieler sind die zugehörigen Lautsprecherkompaktboxen LB 22 S gehalten.

Am Gemeinschaftsstand des SCART (Fachverband der Französischen Rundfunk-

und Fernsehindustrie) stellte die Firma *Schneider* u. a. das Stereosteuergerät AT 7000 vor. Die Front des flachen Empfängers (11,5 cm hoch) ist mit einer herausziehbaren Klappe abdeckbar. Geöffnet wirkt das „Gesicht“ für den deutschen Geschmack vielleicht etwas unruhig, weil die Skala sehr bunt gehalten ist. Für solche Fragen ist Hannover ja ein guter Test, weil der Importeur solche Änderungen leicht vornehmen lassen kann. Einige Daten des Steuergerätes: vier Bereiche, KW-Bandspreizung, drei UKW-Stationstasten, Buchse für Fernbedienung der UKW-Abstimmung, 36 Transistoren und 22 Dioden, Ausgangsleistung 2×12 W.

Am Stand der *Syma GmbH* wurde der neue UKW-Stereoempfänger 3141 von *Scott* vorgeführt, ein im Preis niedriger liegender Receiver als das Spitzengerät 342 C. Gesamtbestückung 48 Transistoren, 22 Dioden, davon ein FET, sowie vier integrierte Schaltungen. Einige Daten: Empfindlichkeit $1,7 \mu\text{V}$ bei 26 dB Rauschabstand, Sinus-Ausgangsleistung 2×22 W (die Angabe 70-W-Receiver bezieht sich auf die Musikleistung beider Kanäle). Da Buchsen und Anschlüsse den US-Normen entsprechen, hält *Syma* Adapter und Zwischenkabel als Zubehör bereit.

Zum Spitzengerät 342 C von *Scott*, das bereits im November auf den Markt kam,

Messebericht: Rundfunkempfänger

noch einige Anmerkungen: Interessant ist die weitgehende Bausteintechnik mit steckbaren Teilen (Bild 2a und b) und die aus der kommerziellen Elektronik übernommene Wickeltechnik (wire wrap) z. B. für Verbindungen zwischen den Baugruppen. Im Zf-Verstärker stecken vier integrierte Schaltungen und ein Quarzfilter. Durch die IS verringert sich naturgemäß die Anzahl der Einzeltransistoren. Die Bestückung: sechs IS, 22 Transistoren, davon drei FET, 19 Dioden. Die Eingangsempfindlichkeit des UKW-Empfängers wird mit $1,5 \mu\text{V}$ bei 26 dB Rauschabstand angegeben, die Dauerleistung mit 2×35 W.

Auto- und Reiseempfänger

Mit dem Typ Autosonic stellte die *Bosch KG*, München, Auto-Einbaulautsprecher vor, die sich durch besonders leichte Montage auszeichnen. Nach dem Herstellen des Ausschnittes lassen sie sich von außen einsetzen und befestigen. (Unter außen muß man hier den Fahrgastraum verstehen, da ja die Lautsprecher nach innen abstrahlen!) Diese Art des Einbaus, die sich gleichermaßen für Seitenlautsprecher in den Türen (Stereo) wie für Front- und Hecklautsprecher eignet, dürfte bald beim Autoradioeinbau dominieren.

Die *Hitachi Sales Europa GmbH* zeigt ein breites Angebot vom Reiseempfänger bis zur Stereoanlage. Leider kamen die neuen Empfänger so kurzfristig zur Hannover-Messe, daß am Stand noch keinerlei technische Angaben zu erhalten waren. Allgemein ist zu sagen, daß die Modelle dem europäischen Geschmack stärker angepaßt sind (Bild 3).

Autoradios vom einfachen MW-Empfänger bis zum Spitzengerät mit Sendersuchlauf bietet *Interconti Industriekontor GmbH*,



In der Halle 9 A hatte die Firma *Toshiba* eine repräsentative Wand aus 172 Taschenempfängern aufgebaut (Aufnahme: Schwahn)

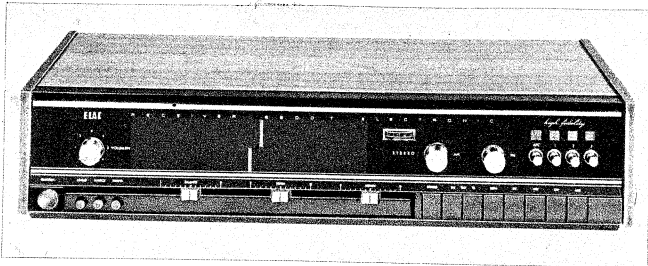

◀ Bild 1.
Heim-Studioanlage
2200 T von Elac

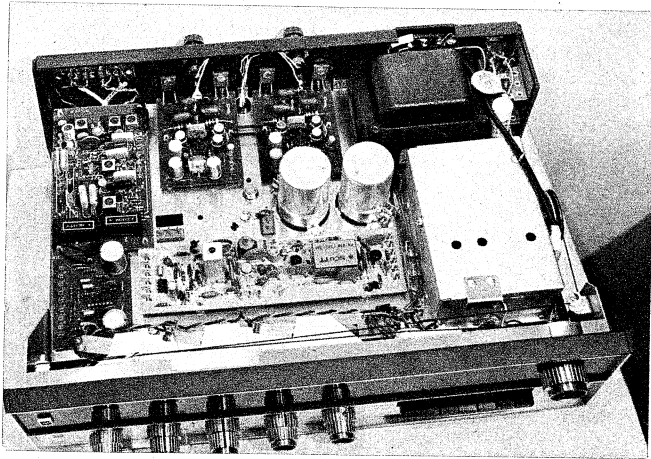

(Bild 2a und b Aufnahmen Schwahn)

◀ Bild 2a.
Chassis des Spitzengerätes 342 C von Scott

Bild 2b. ▼
Steckbare Bausteine des Scott-Receiver nach Bild 2a

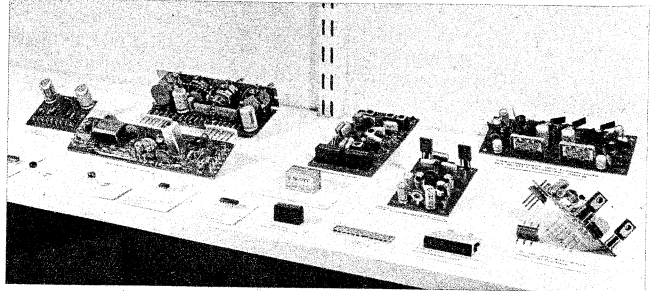

deckhauben, die Wechselbetrieb bei geschlossener Haube erlauben.

Unter der Typenbezeichnung SG-149 F stellte National eine tragbare Dreierkombination aus Rundfunkempfänger, Phonogerät und Cassetten-Recorder vor. Der Empfänger hat die Bereiche UKW, MW und KW, der Plattenspieler die Geschwindigkeiten $33\frac{1}{3}$ und 45 U/min. Das Gerät ist für Batterie und Netzbetrieb ausgelegt.

★

Zum Schluß noch eine Blütenlese aus Prospekten, die wir unseren Lesern nicht vorenthalten möchten: Stufenlose Tonkontrolle durch Hebeltechnik. — Der Knopf dient auch als Aufnahme-Tonhöhe-Anzeige. — Verschwommene Töne können für angenehmeres Zuhören verschärft werden. — Durch leichtes Dämpfen der Regelung kann der weit mögliche Bereich von Tönen und

Heilbronn, an. Die Firma arbeitet vorwiegend mit Autovox, Italien, zusammen. Interconti liefert ferner zahlreiches Zubehör, wie Autoantennen, Einbausätze, Radiokonsolen, Entstörmaterial.

Beispiele aus der Rundfunkfertigung in Jugoslawien fand man am Stand der Jugoelektro. Die Firma Elektronika GmbH, Schönaich, eine gemeinsame Gründung der Elektronska Industrija (EI), Belgrad, und der Buck Elektronik, Schönaich, will die Möglichkeiten auf dem deutschen Markt ergreifen. Man denkt vornehmlich daran, Reiseempfänger im Japan-Stil zu importieren.

Uhrenradios scheinen an Interesse zu gewinnen. Neu ist eine trennbare Kombination RC-705 B von National im Vertrieb der Transonic. Der Radioteil mit UKW und MW ist für Batterie und Netzbetrieb geeignet,

die Digital-Weckuhr mit Leuchtziffern nur für Netzbetrieb. Die Schaltung weckt wie üblich mit Musik oder gibt Alarm. Der Empfänger besitzt Schiebepotentiometer.

Die Firma Sanyo, Tokio, stellte u. a. zwei neue Reiseempfänger mit Tonbandkassetten vor. Beide benutzen Compact-Cassetten. Das Modell MR-422 ist ein Dreibereichempfänger (U, M, K) mit 2-W-Endstufe und einem Kassettenspieler. Für MW- und UKW-Stereoempfang ist dagegen der Typ MR-416 ausgelegt. Der eingebaute Cassetten-Recorder ist für Aufnahme und Wiedergabe in Stereo geeignet. Die Ausgangsleistung beträgt 3,6 W.

172 Taschenempfänger hatte Toshiba zu einer Wand als Blickfang zusammengestellt (siehe Bild auf Seite 397). Dieses neue Modell IC 70 ist ein UKW/MW-Empfänger mit sechs Transistoren, davon ein FET, fünf Dioden und einer integrierten Schaltung für den AM/FM-Zf-Verstärker sowie Keramikfilter im FM-Teil. Als Zubehör sind erhältlich: Ladegerät für NC-Akkumulator an Stelle der Batterie, Adapter für Netz- oder für Autobetrieb und eine Lautsprecherbox für den Heimbetrieb.

auch die feinste Note eingefangen werden. — (Wer hier schmunzelt, sollte einmal prüfen, ob fremdsprachliche Prospekte unserer Firmen stets korrekt übersetzt sind.)

Joachim Conrad



Bild 4. Stereo-Steuergesetz MR 15 von Arena mit Lenco-Plattenspieler (Aufnahme: Schwahn)



Bild 5. Kompaktanlage KA 40 von Dual

Rundfunkkombinationen

Arena zeigte als Neuheit die Kombination MR 15, ein Stereosteuergerät mit dem Lenco-Plattenspieler L 75. Vom Rundfunkteil mit einer pultförmigen Bedienplatte (Bild 4) waren Daten noch nicht bekannt. Die Sinus-Ausgangsleistung beträgt 2×25 W.

Dual bietet zwei neue Kompaktanlagen an: Allbereichtuner, Stereoverstärker und Plattenspieler mit den Ausmaßen einer Plattenspielerkonsole (Bild 5). Das Modell KA 20 mit einer Dauertonleistung von 2×10 W enthält den Tuner wie die Anlage CT 15, Stereoverstärker wie CV 20 und den Automatikspieler Dual 1215 mit dem neuen Keramiksistem CDS 700. — Die Kompaktanlage KA 40 ist mit dem Receiver aus CR 40 und dem Dual 1209 mit dem Shure-System M 21 MB-D ausgestattet. Beide besitzen Ab-



Bild 3. Reiseempfänger KH 1014 von Hitachi

Fast alle Fernsehempfänger kamen aus dem Ausland

Halle 9 A auf dem Messegelände in Hannover wurde von Besuchern übertrieben als Jahrmarkt bezeichnet. Östliche, fernöstliche und westliche Lebensart, ausgedrückt durch Standgestaltung, Standbesetzung und Informationsmöglichkeiten, mischten sich fröhlich; ein buntes Bild mit vielen seriösen Glanzlichtern zwar, aber letztlich eine Handelsmesse, nicht mehr streng gegliedert wie noch bis vor einem Jahr in Halle 9, Erdgeschoß, die damals noch Halle 11 hieß und vornehmlich die Großen der deutschen Unterhaltungselektronik beherbergte. Letztere hatten nun Amerikanern, Franzosen, Spaniern, Tschechoslowaken, Ungarn, Japanern, Jugoslawen und anderen Nationen das Feld überlassen.

Von den deutschen Repräsentanten fanden wir auf dem Sektor Fernsehgeräte lediglich die rührige Hamburger Firma Bruns. Im Programm stehen sechs 61-cm-Schwarzweißempfänger mit eingebautem Varicaptuner von Philips (der UHF-Bereich überdeckt die Kanäle 21 bis 68, reicht also bis 854 MHz), bestückt mit sieben Röhren, 14 Transistoren und einer integrierten Schaltung für die Spannungstabilisierung der Abstimmspannung im Tuner. Beim Modell Regina I bildet das Bedienungsteil mit Lautsprecher den Sockel; das Ganze sitzt auf einem schwarzen Metallfußgestell. – Neben den Tischgeräten führte Bruns zwei 31-cm-Portable vor (Funny in Rot/Anthrazit, Happy in Anthrazit).

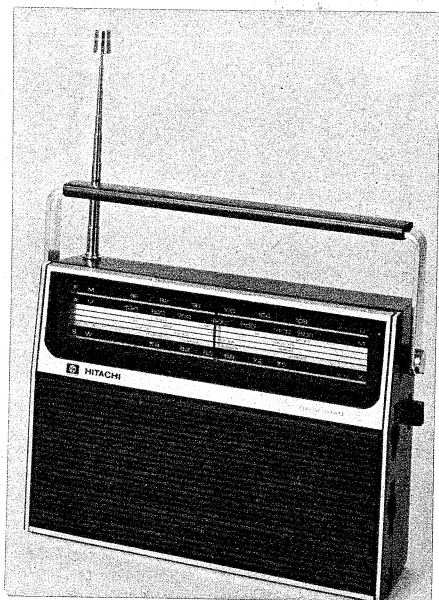
Das einzige Farbgerät in Hannover wurde von der *Telco Elektro GmbH*, Koblenz, Alleinrepräsentant der Firma *Thomson-Deutschland*, angeboten. Das französische Mutterhaus Thomson-Brandt bzw. Thomson-CSF, hierzulande durch einige Vertriebsgesellschaften für Halbleiter und andere Bauelemente bekannt, wird nun versuchen, auch mit Fernseh- und Rundfunkgeräten auf dem deutschen Markt Fuß zu fassen.

Thomson-Color soll die erste Trumpfkarte sein; das mit einer 67-cm-Farbbildröhre (offenbar von Cifte) versehene Palgerät ist aus Bausteinen zusammengestellt, das Chassis in neun Steckkarten aufgelöst, so daß der Service bei schwierigeren Reparaturen die betroffene Steckkarte gegen eine neue austauschen kann. Der eigentliche Farbteil ist, wie üblich bei dieser Technik, auf einer eigenen Platine zusammengefaßt; zieht man diese heraus, so arbeitet der Empfänger in Schwarzweiß weiter (Bild 1). Die Bestückung besteht aus 47 Transistoren, drei integrierten Schaltungen, 51 Dioden und elf Röhren; für die Bedienung sind sechs Dioden-Programmstasten und sechs Schiebepotentio-

meter vorgesehen. Wie uns die Verantwortlichen von *Telco Elektro* versicherten, wird bei der Einführung dieses Empfängers ein Netz von Vertretern, ausreichend versehen mit Reparaturplatinen und sonstigen Einzelteilen, bereitstehen. *Telco Elektro* vertreibt weiterhin eine Serie von Schwarzweiß-Fernsehempfängern; die Tischmodelle enthalten die 61-cm-Bildröhre, 14 Transistoren, zwei IS, sieben Röhren und 21 Dioden, elektronischen Tuner und Frontlautsprecher. Außerdem gibt es zwei Portables.

Die übrigen französischen Hersteller, soweit sie in Hannover auf dem Gemeinschaftsstand des Syndicat des Constructeurs d'Appareils Radio Récepteurs et Téléviseurs (SCART) vertreten waren, hatten sich noch nicht wie Thomson auf den deutschen Markt eingestellt. Uns fiel lediglich ein Exportgerät von *Schneider Radio Télévision* auf, das für 625 Zeilen CCIR oder OIRT bzw. für die US-Norm 525 Zeilen/30 Bildwechsel ausgelegt ist. Dieses mit 61-cm-Röhre bestückte Modell nennt sich *Armen Export 1587.8* und ist durchaus konservativ bestückt und aufgebaut. – *Pinzon Bros.* will noch in diesem Jahr das tragbare Gerät *Portaviseur 32* mit 31-cm-Bildröhre für die 625-Zeilen-CCIR-Norm herausbringen. Das Unternehmen liefert in Frankreich übrigens eine interessante Neuerung, genannt *Duoviseur*. In einem gemeinsamen Truhengehäuse auf vier mit Rollen versehenen Beinen stecken zwei 41-cm-Fernsehempfänger; der linke ist ein Farb-, der rechte ein Schwarzweiß-Portable, beide durchgehend mit Halbleitern bestückt. Das Abstimmteil ist nur einmal vorhanden.

Die Japaner warteten mit einigen interessanten Neuheiten bei Schwarzweißgeräten auf. Das gilt insbesondere für *Matsushita*. Der von der deutschen Vertretung *Transonic*

Messebericht: Fernsehempfänger

Elektrohandelsges. mbH betreute Stand hatte eine große Anziehungskraft; das Publikum drängte sich. Man sah u. a. den in *FUNKSCHAU* 1969, Heft 23, Seite 824, beschriebenen Kleinstfernsehempfänger TR-001 und das Tischgerät mit versenkbarem Bildschirm TR-425 EU. Wenn der 28-cm-Bildschirm sichtbar wird, ist das Gerät betriebsbereit; es schaltet sich beim Hineindrücken des Schirmes selbsttätig aus. Ein Portable mit eingebauter Digitalschaltuhr war eine weitere Neuheit (Bild 2).

Toshiba offerierte das 28-cm-Schwarzweiß-Portable 11 TBE, bestückt mit 30 Siliziumtransistoren, 14 Si-Dioden, sieben GE-Dioden und Kaskadengleichrichter. Auch dieses Gerät, das mit einem kräftig grau/schwarz eingefärbten abnehmbaren Plastikschirm vor der Bildfläche (Blendschutz mit kontraststeigernder Wirkung bei hellem Umfeldlicht) geliefert wird, empfängt im UHF-Bereich auch die Kanäle 61 bis 68, die in einigen Teilen Europas bereits mit Fernsehsendern belegt sind. Umklappbarer Tragebügel und ein Ohrhöreranschluß vervollständigen dieses handliche Gerät.

Auf dem Stand der *Crown Radio GmbH*, Düsseldorf, fanden wir ein Schwarzweiß-Portable mit dem besonders geringen Gewicht von 4,4 kg, versehen mit einer 18-cm-Bildröhre, selbstverständlich durchgehend mit Halbleitern bestückt. Das Modell 7 TV-104 kann aus dem Wechselstromnetz, an der 12-V-Autobatterie oder mit aufladbaren Batterien betrieben werden. Letztere werden entweder in einer Tragetasche oder als Sockel für den Empfänger geliefert. Weiteres Zubehör ist eine Autoantenne und ein Verbindungskabel zwischen Empfänger und Steckdose im Wagen.

Bei *Sanyo* sah man das 25-cm-Portable 10 T-120 U (Bild 2a) im Kunststoffgehäuse in drei Farben lieferbar, betriebsbereit für Netz- oder 12-V-Autobatterieanschluß. Die Bedienungselemente sind seitlich angebracht, so daß die gesamte Front für die Bildröhre frei ist und die Abmessungen klein bleiben. Der Empfänger ist drehbar auf einem Sockel angebracht.

Zum ersten Mal beteiligte sich die spanische Firma *Iberia Radio S.A.*, Barcelona, an der Hannover-Messe. Auf dem Fernsehsektor gab es noch recht konservativ bestückte 48-cm- und 59-cm-Tischgeräte zu sehen (13 Röhren, zwei Transistoren), ferner ein durchgehend mit Halbleitern bestücktes 31-cm-Portable ohne technische Besonderheiten. Der Hersteller bezeichnet dieses Mo-

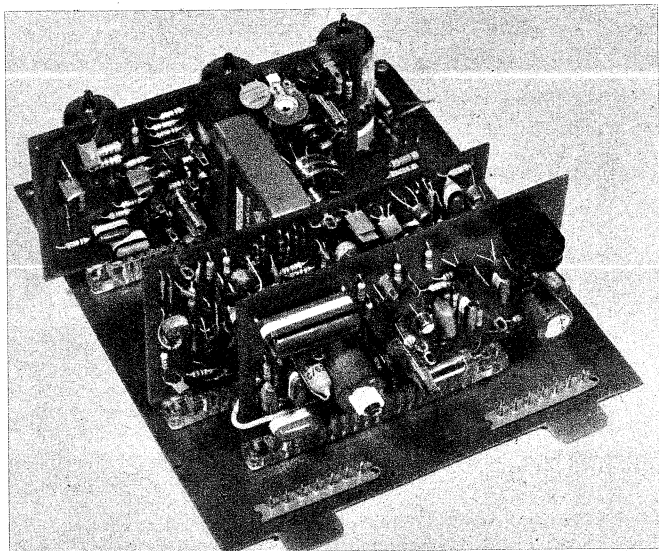

▲ Bild 2. Fernseh-Portable von Matsushita (National) mit eingebauter Digital-Schaltuhr

◀ Bild 1. Steckplatinen aus dem französischen Pal-Farbfernsehempfänger Thomson-Color. Vor den Röhren oben der eigentliche Farbteil mit Pal-Verzögerungsleitung



Bild 2a. 25-cm-Portable, Modell 10 T 120, von Sanyo

dell VP-127 wegen der Verwendung einer 110°-Bildröhre als „das flachste auf dem Markt“. Wir können diese Behauptung nicht nachprüfen – hier die Abmessungen: 38,5 cm breit, 25,5 cm hoch, 17,5 cm tief.

Das Angebot aus Osteuropa war wenig aufregend. Die jetzt 57 Jahre alte, traditionsreiche Firma Orion, Budapest, hat ihre für den Export bestimmten Schwarzweiß-Tisch- und Standgeräte Ende 1969 von 59-cm- auf 61-cm-Bildröhren umgestellt; im Chassis stecken 13 Röhren und nur sieben Transistoren sowie 23 Dioden, jedoch ist bereits ein Elektroniktuner mit sechs Stationstasten eingebaut. Die Gehäusegestaltung war ansprechend und variabel gehalten (schwarze und weiße Teile oder Teak-, Palisander- und Nußbaum-Furniere). Das schöne Wort „voll“ hat nun auch die Werbung von Orion erreicht; wir fanden „Vollautomatikschaltung“, „voll transistorisierter Tuner“ und „Vollfrontbedienungsfeld“.

Videoton, Budapest, versucht mit einem etwas altmodisch konstruierten 28-cm-Portable ins Geschäft zu kommen. Das Modell Minivisor TA 675 (Bild 3) enthält tatsächlich noch 10 Röhren zuzüglich sieben Transistoren und sieben Dioden, es nimmt daher 90 W auf und wiegt immerhin 9 kg (Abmessungen: 36 cm × 24 cm × 22,5 cm). Ähnlich sind auch die 59-cm-Tischgeräte bestückt.

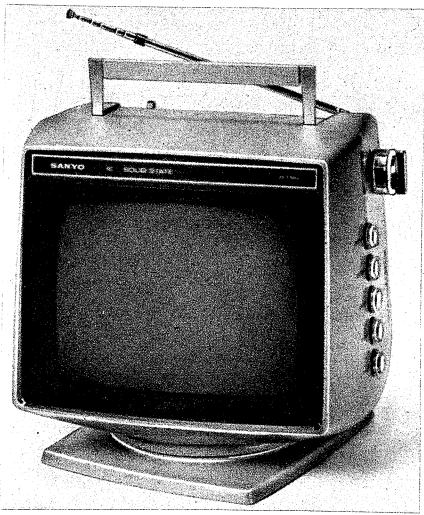
Unsere Leser werden technische Einzelheiten, Schaltbildauszüge und jene Informationen vermissen, die wir sonst in einen Messebericht über Fernsehempfänger einfügen. Leider sind die ausländischen Firmen in dieser Hinsicht unergiebig; auf den Ständen tummeln sich durchweg nur Kaufleute. Andererseits hätten Detailbeschreibungen auch keine wesentlichen Neuerungen aufdecken können . . .

Karl Tetzner



Bild 3. Minivisor TA 675, ein 28-cm-Portable von Videoton (Ungarn), das noch weitgehend mit Röhren bestückt ist

Amateurfunk:

Funkverkehr mit aller Welt

Die in diesem Jahr besonders gelungene Beteiligung des Amateurfunks auf der Hannover-Messe 1970 setzt eine langjährige Tradition fort. Man erkannte frühzeitig, daß auf der Messe viele Funkamateure aus Kreisen der Industrie, des Handels usw. anwesend sind, darunter auch zahlreiche Amateure aus dem europäischen Ausland und aus anderen Kontinenten.

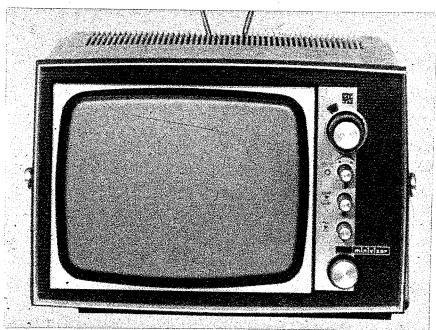
Während bisher die Amateurfunkstation unter dem Sonderrufzeichen DL Ø MH häufig von der Messe aus arbeitete – erstmals 1966 –, wurde sie dieses Mal nicht direkt auf dem Messegelände untergebracht, sondern auf dem Kronsberg in unmittelbarer Nähe des Parkplatzes Ost. Ein hoher Gittermast war der weithin sichtbare Wegweiser zur Funkanlage.

Sämtliche Sende- und Empfangsanlagen auf dem Kronsberg waren in einem Omnibus der Bundespost untergebracht. Für Beratung und Messebetreuung stand ferner ein geräumiges Zelt zur Verfügung. Der bis zu einer Höhe von 40 m ausfahrbare Mobilmast war auf einem LKW mit massiven Abstützeinheiten untergebracht. Die einzelnen Maststücke (je 1,60 m) ließen sich hydraulisch nach oben schieben. Allerdings wurde wegen der dort herrschenden großen Windgeschwindigkeit nur eine Höhe von 30 m ausgenutzt. Dieser kommerzielle Antennenmast mit einer Plattform an der Spitze bewährte sich als Träger und Abspannpunkt verschiedener Amateurfunkantennen hervorragend. An der Mastspitze hatte man einen 2-m-Rotary-Beam befestigt. Ferner waren von der Mastspitze aus eine W3 DZZ-Antenne, ein 40-m-Dipol und eine Langdraht-Fuchsantenne für RTTY-Empfang auf 80 m verspannt. In etwa 10 m Höhe befand sich eine 24-cm-Parabolspiegelantenne von 1,20 m Durchmesser zur Funkverbindung mit der Gegenstelle DL Ø HQ in Hannover, der Clubstation des VFDB im Postamt 1. Dort war auf der Antennenplattform ein Parabolspiegel von 2 m Durchmesser montiert. Diese vielseitige Antennenanlage ergänzten eine 70-cm-Antenne mit 10 Elementen und eine Ground-Plane-Antenne zum Funkbetrieb auf den 10-, 15- und 20-m-Bändern.

Dem hohen Antennenaufwand – die Gesamtantennenanlage machte einen technisch perfekten Eindruck – entsprach die große Anzahl der im Omnibus vorhandenen Stationen. So stand als Messetelefon ein 28,5-MHz - Funksprechgerät mit 5 W Ausgangsleistung (AM) bereit. Funkamateure, die sich dem Messegelände näherten, konnten mit Handfunksprechgeräten auf dieser Frequenz sofort Kontakt mit der Messe-Amateurfunkzentrale aufnehmen, Treffpunkte vereinbaren oder sich nach etwa für sie hinterlassenen Nachrichten erkundigen. Als zweite Station bewährte sich eine moderne SSB-Anlage (FT DX 150) für 10 bis 80 m mit der Endstufe LA 1200 für 700 W SSB-PEP-Input zu Funkverbindungen mit Deutschland, Europa und Übersee.

Viele Besucher interessierten sich besonders für die im Omnibus über eine 24-cm-Richtfunklinie betriebene Fernschreibstation. Die Empfangsanlage bestand aus dem Empfänger 104 KW 4 und einen Fernschreib-Konverter (Tastschiene), beides Telefunken-Geräte. Für die Fernschreibsendung wurde ein transistorbestückter 24-cm-Selbstbau-sender mit Varactorvervielfachung von DJ 1 WP mit einer Ausgangsleistung von 1,5 W (FM mit 5-Tontastung) benutzt. Der Empfänger auf der Gegenstation bei DL Ø HQ im VFDB-Funkraum im Postamt 1 (Hannover) verwendete einen Transistor-Konverter, der von 24 cm auf 10 m umsetzte. In diesem Funkraum arbeitete auch mit Oszillator-Umtastung im F1-Betrieb ein dreistufiger Fernschreibsender auf 80 m mit 150 W. Auch das Ein- und Ausschalten sowie der Frequenzwechsel des 80-m-Senders war durch die Tontastung über die 24-cm-Richtfunkverbindung möglich. Zur Fernschreibanlage gehörte auch der bekannte Fernschreiber LO 133 von SEL.

Auf UKW stand ferner für 2 m der moderne Transceiver 2 G 70 B für die Betriebsarten SSB, AM und CW einsatzbereit. Der Input von 30 W PEP für SSB und CW sowie von 15 W für AM reichte sogar bei der an der Mastspitze montierten 144-MHz-Antenne für eine größere Anzahl von 2-m-Fernverbindungen. Schließlich konnte auch 70-cm-Funkbetrieb mit dem 2-m-Sendeempfänger MTR 25 und dem 70-cm-Varactor-Transverter MRK 2 für 6 W Output abgewickelt werden.

Der Funkamateurbetrieb auf der Messe Hannover ist in erster Linie der verdienstvollen Hilfe der Deutschen Bundespost und der im VFDB zusammengeschlossenen Funkamateure unter Mitwirkung des DARc zu danken. OM Heinz Frömmling, VFDB-Betriebsvorsitzender Hannover, sorgte in bewährter Weise für den reibungslosen Ablauf der Organisation. Die Messestation



Blick in den Betriebsraum der Amateurfunkzentrale, die in einem Omnibus der Bundespost untergebracht war

DL Ø MH auf dem Kronsberg wurde im wesentlichen von OMs der VFDB Hannover mit großem Erfolg betreut. Man wünschte sich, die Messe-Amateurfunkstation Hannover das nächste Mal wieder direkt auf dem Messegelände zu sehen, damit sie eine ihrer wichtigsten Funktionen, Treffpunkt in- und ausländischer Funkamateure und Beratungsstelle für inländische Interessenten zu sein, noch besser erfüllen kann.

VDE-Fachtagung Elektronik 1970

Diskrete Halbleiter-Bauelemente

Der Trend bei Siliziumtransistoren zu immer höheren Sperrspannungen und größeren Strömen hat dazu geführt, daß diese Bauelemente dem Thyristor zwar keine ernsthafte Konkurrenz machen werden, jedoch zweckmäßigerweise dort eingesetzt werden können, wo Gleichströme bei höheren Spannungen abgeschaltet werden müssen. Dies ist bei Thyristoren meist nur mit Hilfe aufwendiger Kommutierungsschaltungen möglich.

Ein bemerkenswertes Applikationsbeispiel ist die Stromversorgung von Fernsehgeräten verbunden mit der Steuerung der Horizontal-Ablenkstufe in der sogenannten Pump-Transistor-Schaltung. Sie benötigt zwei Leistungstransistoren T1 und T2 für höhere Spannungen (Bild 1). Ist der Kondensator C_1 auf 30 V aufgeladen, wobei der Transistor T1 leitend geschaltet ist, so steigt der Strom in der Ablenkspule linear an. Ist der Zeilenhinlauf beendet, wird T1 gesperrt, wodurch die durch die kleine Kapazität C beeinflusste hohe Induktionsspannung U_c von 240 V entsteht. Sie bewirkt in der Zeit t_2 den schnellen Horizontalrücklauf.

In dieser Zeit wird der Transistor T2 geöffnet. Infolgedessen unterstützt er – seiner Bezeichnung Pumptransistor entsprechend – die Aufladung des Kondensators C. Somit erhält der Schwingkreis ausreichend Energie, so daß aus ihm die Hochspannung von 18 kV für die Bildröhre und die Niederspannung von 30 V für die übrigen Transistorstufen entnommen werden können.

Leistungstransistoren für Sendezwecke im Frequenzgebiet von 1 bis 30 MHz sind gegenwärtig bis zu einer Leistung von 100 W verfügbar. Vielfach sind diese Transistoren jedoch nicht speziell für Linearbetrieb, wie er bei SSB benötigt wird, geschaffen.

Um das Verhalten eines SSB-Verstärkers beurteilen zu können, führt man

„Für jeden etwas – für viele zu wenig“ könnte man das Leitmotiv der diesjährigen VDE-Fachtagung Elektronik 1970 anlässlich der Hannoverschen Industriemesse genannt haben. Mit dem Generalthema Elektronische Bauelemente hatte man sich einen Rahmen gesteckt, der durchaus dazu angetan war, einen informativen Überblick über den Stand der Entwicklung einzelner Komponenten zu vermitteln. Von der Seite der Tagungsteilnehmer her betrachtet wurde jedoch – gemessen am Aufwand der Gesamtagung – zu wenig selektives Wissen geboten, was der Zuhörer aus der Industrie letztlich für seinen Arbeitsbereich verwerten soll.

seinem Eingang zwei Signale unterschiedlicher Frequenz, jedoch gleicher Amplitude zu. Für die am Ausgang erscheinenden Intermodulationsverzerrungen der $(2n + 1)$ ten Ordnung stellt man in bezug auf den Endverstärker, der mit einem Transistor bestückt ist, die Forderung, daß die Verzerrungsprodukte innerhalb eines vorgegebenen Bereiches der Ausgangsleistung größer als -30 dB sind. Für eine Transistor-Vorstufe fordert man häufig eine maximale Verzerrung von -40 dB.

Um die Schwierigkeiten einer breitbandigen Impedanzanpassung bei niedrigeren Betriebsspannungen zu umgehen, ist es zweckmäßig, eine höhere Speisespannung wie z. B. 40 V oder mehr zu wählen. Eine jüngere Entwicklung für 40 V Versorgungsspannung ist in der Lage, eine Leistung von 50 W PEP (Peak Envelope Power) abzugeben. Entsprechend Bild 2 werden mit diesem Kristall Intermodulationsverzerrungen erreicht, die besser als -30 dB sind. Der Transistor verträgt Fehlanpassungen von VSWR = 50 in allen Phasen bei einer Temperatur des Heatsink von 70 °C. Zwei dieser Kristalle in einem Gehäuse montiert werden es ermöglichen, bei der gleichen Speisespannung von 40 V eine Leistung von 100 W PEP zu verwirklichen.

Integrierte Techniken

Daß es zwischen den diskreten und integrierten Techniken Zwischenlösungen gibt, beweisen die in immer brei-

terem Maße angewendeten monolithisch integrierten temperaturkompensierten Silizium-Z-Dioden. Ihr Temperaturkoeffizient ist bis zum Faktor 10 kleiner als bei herkömmlichen Z-Dioden. Zugleich besitzen sie einen geringeren inhärenten differentiellen Widerstand, so daß sich hochwertige Stabilisierungsschaltungen mit recht geringem schaltungstechnischen Aufwand realisieren lassen.

Auf dem Sektor der Unterhaltungselektronik beginnt sich inzwischen der AM/FM-Zwischenfrequenzverstärker in monolithischer Bauweise durchzusetzen. Sein fester Platz im Empfängerkonzept der einschlägigen Industrie dürfte nur noch eine Frage der Zeit sein.

Abgesehen von den Belangen der Unterhaltungselektronik gewinnt der Breitbandverstärker mit einem Frequenzbereich von mindestens einer Dekade in ebenfalls integrierter Technik immer mehr an Bedeutung, es sei nur an die Kabel- und Meßtechnik erinnert. Dem Stand der Technik entsprechend erscheint es daher naheliegend, sich auch hier der monolithischen Technik zu bedienen.

Bei der Wahl der Schaltung für diese Art der Integration muß beachtet werden, daß für höhere Frequenzen einige zusätzliche Beschränkungen berücksichtigt werden müssen. So können beispielsweise ohne besondere Vorkehrungen keine Leitungsimpedanzen von $Z > 30 \Omega$ auf einem Chip und $Z > 150 \Omega$ auf Keramiksубstrat erzielt werden. Ferner sind Widerstände $< 15 \Omega$ kaum



Bild 1. Vereinfachte Horizontal-Ablenkung nach dem Pump-Konzept



Bild 2. Intermodulationsverzerrungen dritter Ordnung (d_3) als Funktion der Spitzenleistung (PEP) eines SSB-Transistors (40 V/50 W) mit der Speisespannung als Parameter

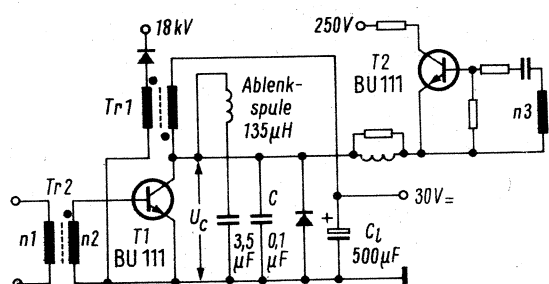

Bild 3. Grundsätzlicher Aufbau einer Streifenleitung

rationell mit der erforderlichen Genauigkeit herzustellen.

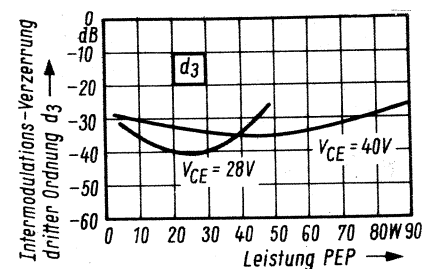
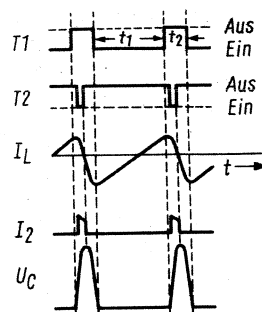
Die aufgrund der normalen monolithischen Technologie bekannten Frequenzbeschränkungen durch parasitäre Kapazitäten der Diffusionsisolation und Bondflächen können jedoch durch neue Verfahren verbessert werden. Um beispielsweise eine Schaltung für den GHz-Bereich zu schaffen, können parasitäre Einflüsse durch Thermo-Kompression-Kontaktierung mit Beam-Leads und Isolationsdiffusion durch Luftisolation sehr weitgehend reduziert werden. Da es möglich ist, Isolationsgräben von weniger als $10\mu\text{m}$ zu ätzen, entsteht trotzdem kein Verlust an Fläche gegenüber der konventionellen Isolationstechnik.

Nachdem lange Zeit der Hohlleiter als einzige brauchbare Alternative der Mikrowellentechnik galt, wird auch dieser Sektor von der Miniaturisierung erfaßt. Basis für alle hier durchgeführten Integrationsarbeiten ist dabei die Streifenleitung. Sie wurde bereits 1954 vorgeschlagen, konnte aber praktisch erst angewendet werden, als die Entwicklung von Festkörperelementen zur Erzeugung und Verarbeitung von Mikrowellenenergie dazu den Anstoß gab.

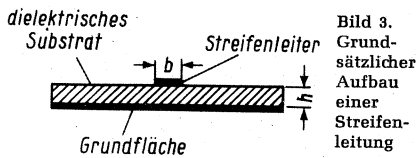
Die elementare Streifenleitung hat die in Bild 3 gezeigte charakteristische Querschnittsform. Auf der Grundplatte befindet sich das Dielektrikum mit der relativen Dielektrizitätskonstante ϵ und der Dicke h , auf das der eigentliche Leitungstreifen mit der Breite b aufgebracht ist. Die wesentlichen elektrischen Größen dieses Gebildes sind der Wellenwiderstand Z_0 und die effektive Dielektrizitätskonstante ϵ_{eff} .

Ohne näher auf die Technik der Mikrowellen-Streifenleiter einzugehen,



Bild 4. Temperaturverhalten eines Al-Elektrolyt-Kondensators $250\mu\text{F}/50\text{V}$ im Vergleich zwischen wasserhaltigem Glykol-Elektrolyten (Linie) zu einem organischen Elektrolyten (gestrichelt)

kann nach dem gegenwärtigen Stand der Technik gesagt werden, daß mit ihnen Güten über 300 kaum erreicht werden können. Hierfür sind hauptsächlich die dielektrischen und Leitungsverluste verantwortlich. Im Gegensatz hierzu betragen die Güterwerte in der Hohlleitertechnik 2000 und mehr. Dieser Unterschied macht deutlich, daß zwischen beiden Elementen keine unmittelbare Konkurrenz besteht.

Das Anwendungsgebiet für Mikrowellen-Streifenleiter liegt vielmehr dort, wo ein Bedarf an kleinen, leichten und billigen Mikrowellen-Baugruppen besteht oder geschaffen werden kann.

Sonstige Komponenten

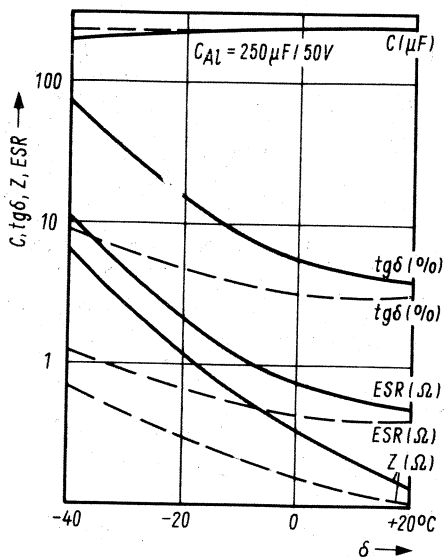
Die bekannten Nachteile von Elektrolytkondensatoren mit wasserhaltigen Glykol-Elektrolyten können durch sogenannte progressive Elektrolyte in erheblichem Maß verkleinert werden. Hierbei handelt es sich um wasserfreie Substanzen auf der Basis organischer Lösungsmittel, wie z. B. Propylencarbonat, Butyrolacton oder Dimethylformamid. Dies wirkt sich besonders auf das Temperatur- und Frequenzverhalten aus. Bild 4 veranschaulicht das Temperaturverhalten eines Aluminium-Elektrolytkondensators mit wäßrigem Glykol-Elektrolyten im Vergleich zum nichtwäßrigen organischen Elektrolyten.

Nicht zuletzt durch die Raumfahrt wurde in jüngerer Zeit die Entwicklung neuer weichmagnetischer Ferrite sowie piezoelektrischer Materialien vorangetrieben. Ferrite, wie sie beispielsweise für die Abtastköpfe von Videorecordern benötigt werden, besitzen nur noch Abmessungen von wenigen mm, wobei Luftspalte von einigen μm bis weit unter $1\mu\text{m}$ bei äußerster Genauigkeit der Schliffkanten angestrebt werden. Während ein normales hochwertiges und verlustarmes Mangan-Zink-Ferrit mit einer Permeabilität von etwa 2000 noch eine Porosität von 5...10% aufweist, werden Magnetköpfe unter allseitig wirkendem Druck heißgepreßt. Hierbei können Porositäten von nur einigen zehntel % erreicht werden.

Piezokeramische Materialien haben sich insbesondere für Resonatoren hoher Güte hervor getan und werden vorwiegend in Verbindung mit integrierten Schaltungen verwendet. Sie stellen elektrische Zweipole dar, die zu Bandpaßfiltern mit steilen Flanken zusammengesetzt werden können.

Eine weitere Reihe von Anwendungen derartiger Materialien in der Nachrichtentechnik bestehen beispielsweise für Kompensationsschaltungen in Vielkanal-Übertragungssystemen, als Bereichsanzeiger und Simulatoren für Ziele in der Radartechnik sowie als Verzögerungsleitungen in Pal- und Secam-Farbfernsehempfängern.

Interessantes Detail waren das Referat über die Plumbiconröhre sowie das Koreferat über das Multidiolen-Vidicon. In Verbindung mit einer neueren japanischen Entwicklung werden wir hierüber gesondert berichten.

Chinesische Zeichen aus dem Drucker

In Osaka stellt IBM auf der Weltausstellung einen Drucker vor, der alle drei Alphabete der japanischen Sprache ebenso spielend ausdrückt wie bisher lateinische Buchstaben (Bild). In Verbindung mit einem IBM-System /360 wird dieser Drucker, der sich noch im experimentellen Stadium befindet, gegenwärtig in Japan erprobt. Soweit bekannt, ist dies der einzige mechanische Drucker einer Datenverarbeitungsanlage für Kanji.

Mit einer Ausgabegeschwindigkeit von 300 16-Buchstaben-Zeilen in der Minute schreibt der neu entwickelte Drucker Kanji-Schriftzeichen (chinesische Zeichen), die phonetischen Alphabete Hiragana und Katakana, das lateinische Alphabet sowie Zahlen und Interpunktion auf standardisierte Formulare. Die verschiedenen Arten von Schriftzeichen werden auf Magnetplatten gespeichert und können gemischt abgerufen werden. Bis zu 16 Kanji-Zeichen, die quadratisch und etwa sechs Millimeter hoch sind, werden gleichzeitig auf jede Zeile gedruckt. Die einzelnen Buchstaben setzen sich aus einer Reihe von überlappenden Punkten zusammen, die kleine Matrizen ausdrücken. Die Überlappung wird durch programmiertes Weiterrücken des Papiers erreicht.

Zum Drucker gehört die entsprechende Kanji-Tastatur. Sie umfaßt ein Feld von 3250 Schriftzeichen oder Symbolen des Kanji, Hiragana und Katakana und des lateinischen Alphabets. Sie kann entweder als Eingabe-Datenstation (online) für eine grafische Ausgabe oder zur direkten Steuerung eines Lochers benutzt werden. Die Tastatur (und damit die Eingabe in den Computer) wird bedient, indem man mit einem Stift jedes Schriftzeichen oder jedes Symbol eindrückt. Die Buchstaben und Symbole sind gemäß der Häufigkeit, mit der sie auftreten, in Bereiche gruppiert. Damit wird dem Operator die Übersicht wesentlich erleichtert.

Die experimentelle Kanji-Tastatur wurde in den IBM Advanced Systems Development Divisions Mohansic Laboratorien in Yorktown Heights, New York, entwickelt. Der experimentelle Drucker entstand in den IBM Systems Development Divisions Laboratorien in Endicott, New York.



Der Kanji-Drucker arbeitet zusammen mit dem IBM-System /360

Die Synchro-Detektorschaltung jetzt in Hi-Fi-Geräten

1. Teil

Rückblick

Zur Funkausstellung 1953 brachte Körting den Empfänger Syntektor 54 W heraus, dessen UKW-Teil eine unkonventionelle Schaltung aufwies. Insbesondere wurden der Amplitudenbegrenzer und der Demodulator nicht als der allgemein übliche Ratiodetektor, sondern als Mitnahmeoszillator mit nachgeschaltetem Phasendiskriminator ausgeführt, wobei der Oszillator auf einer Subharmonischen der Zwischenfrequenz arbeitete.

Das Prinzip dieser Schaltung war unter der Bezeichnung *Locked-in Oscillator* [1] bereits bekannt. Es wurde von Körting auf die speziellen Bedingungen für den UKW-Empfang sowie im Hinblick auf die erstmalige Anwendung in der Serienfertigung modifiziert und weiterentwickelt [2, 3, 4] und erhielt die Bezeichnung *Synchro-Detektor*. Bild 1 zeigt das Blockschaltbild des Syntektor 54 W und Bild 2 die Schaltung des Synchro-Detektors aus dem Jahre 1953.

Unter den damaligen UKW-Empfangsverhältnissen ergaben sich mit der neuen Schaltung ganz erhebliche Vorteile hinsichtlich Empfindlichkeit und Rauschabstand sowie in bezug auf die Unterdrückung von Gleich- und Nebarkanalstörungen. Entsprechende Untersuchungen wurden u. a. auch vom Rundfunktechnischen Institut, Nürnberg (Bild 3 bis 5),

In diesem Beitrag wird dargestellt, wie die 1953 vom Verfasser entwickelte Synchro-Detektorschaltung nach mehr als zehnjährigem Schlummer wieder zum Leben erweckt wurde. Heute ist durch die Bestückung mit Halbleitern der notwendige Aufwand, der im Zeitalter der Röhre arg schreckte, leicht zu bewältigen. Die bemerkenswerten Vorzüge der Synchro-Detektorschaltung lassen sich nun voll ausschöpfen, wenn auch nur in Geräten der gehobenen Preisklasse.

sowie vom Südwestfunk Baden-Baden durchgeführt [5].

Entscheidend für die empfangstechnische Überlegenheit der Synchro-Detektorschaltung war einerseits der hohe Wert der Amplitudenbegrenzung (Größenordnung 60 dB) im gesamten Mitnahmebereich. Derartige hohe Werte ließen sich zwar auch auf andere Weise realisieren. Die verfügbaren Vergleichsempfänger blieben aber – offenbar mit Rücksicht auf den dafür hohen und nicht vertretbaren Aufwand – erheblich hinter den genannten Werten zurück, wie es die Messungen des RTI, Nürnberg, erkennen lassen.

Andererseits lag der Vorteil der Synchro-Detektorschaltung im Prinzip der Frequenzteilung begründet, welches unter bestimmten Bedingungen, die unter den seinerzeit gegebenen Verhältnissen gut realisierbar waren, eine wesentliche Steigerung der Nebarkanal Selektion ermöglicht. Darauf wird später noch näher eingegangen.

Diesen bedeutenden Vorteilen der Schaltung stehen allerdings auch Nach-

teile gegenüber, die zur damaligen Zeit ziemlich schwerwiegend waren. Neben der fertigungstechnischen Problematik war es vor allem die Notwendigkeit einer speziellen Unterweisung im Service – eine Schwierigkeit, wie sie bei jeder von der Norm abweichenden technischen Lösung auftritt.

Ferner ist der Schaltungsaufwand für den Synchro-Detektor gegenüber konventionellen Lösungen dadurch grundsätzlich höher, daß auf die Anwendung einer automatischen Rauschsperrung nicht verzichtet werden kann, weil das Grundrauschen ohne Signal durch die hohe effektive Verstärkung des Synchrooszillators ebenfalls stark angehoben wird. Die Rauschsperrung bedeutet zwar eine Komfortsteigerung, ihr Mehraufwand fällt aber besonders bei Geräten der mittleren Preisklasse ins Gewicht.

Nach dem vollständigen Ausbau des UKW-Sendernetzes in der Bundesrepublik behielt die Überlegenheit der Synchro-Detektorschaltung insofern nicht ihre volle Bedeutung, weil auch mit weniger aufwendigen und konventionell geschalteten Empfängern die regional interessanten UKW-Programme an den meisten Orten wenigstens einmal in ausreichender Qualität zu empfangen waren. Da im übrigen der Hörerkreis, welcher sich für ausgesprochenen UKW-Fernempfang interessiert, begrenzt ist, entschloß man sich 1959 im Hause Körting – entgegen den Interessen dieses Teils der Hörerschaft, und nicht zuletzt auch aus

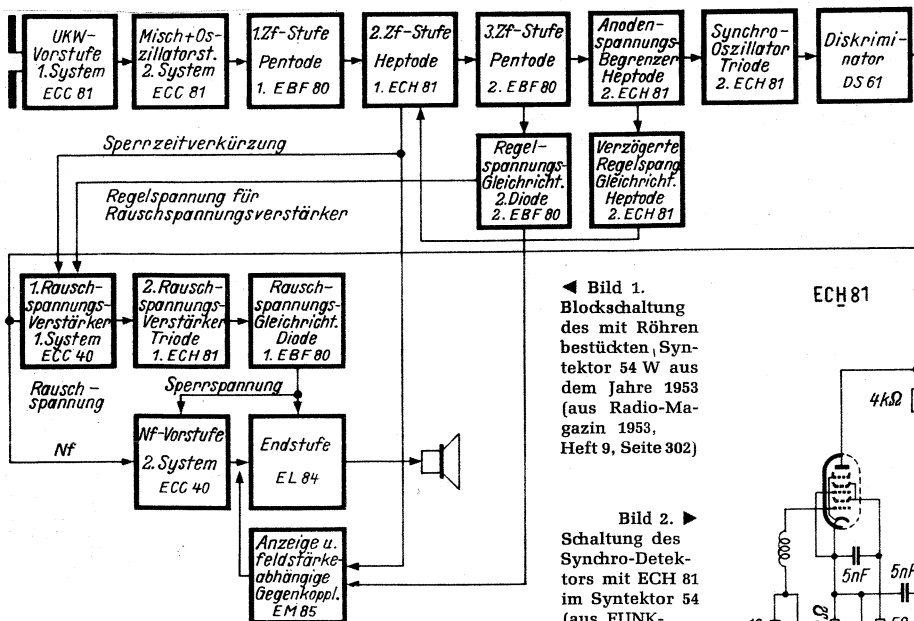

◀ Bild 1. Blockschaltung des mit Röhren bestückten Syntektor 54 W aus dem Jahre 1953 (aus Radio-Magazin 1953, Heft 9, Seite 302)

Bild 2. ▶ Schaltung des Synchro-Detektors mit ECH 81 im Syntektor 54 (aus FUNKSCHAU-Schaltungssammlung 1954, Seite 16, in Heft 6)



Bild 30. Die Körting-Synchro-Detektor-Schaltung

Der Verfasser ist Leiter der Rundfunk- und Tonbandgeräteeentwicklung im Hause Körting Radio Werke.

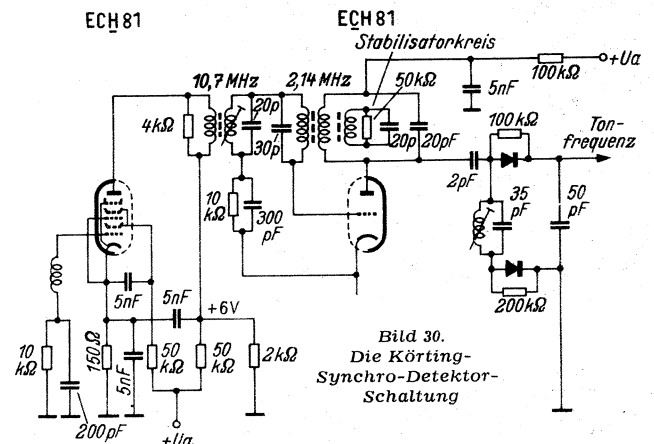
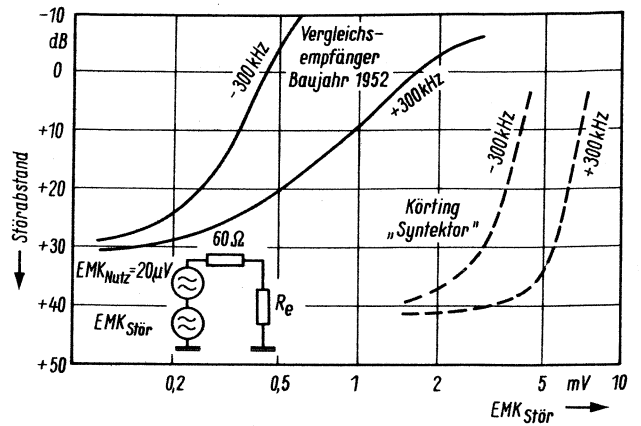
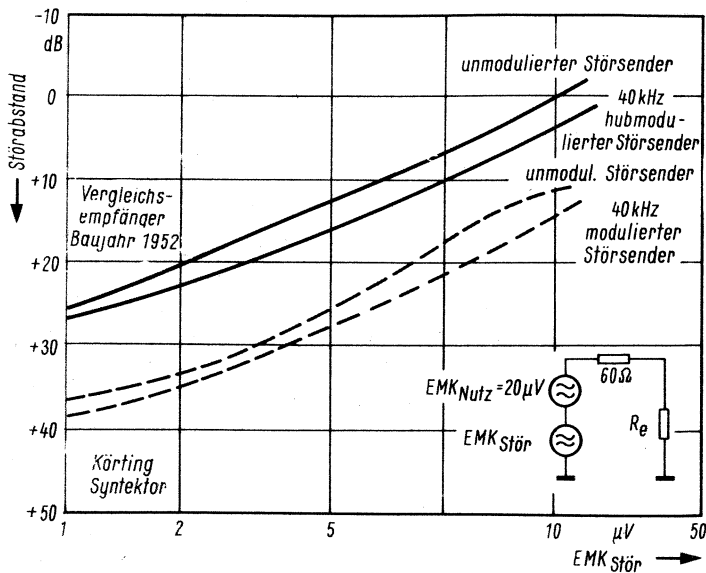

▲ Bild 5. Nachbarkanalselektion des Syntektors 54 (Messung: RTI)

◀ Bild 3. Gleichkanalunterdrückung des Syntektors 54 nach einer Messung des Rundfunk-Technischen Instituts, Nürnberg (RTI)

wirtschaftlichen Gründen – auf die weitere Anwendung der Synchro-Detektor-schaltung vorerst zu verzichten.

Vorteile heute

Seit 1969 wird die bewährte Schaltung nach entsprechender Weiterentwicklung und Anpassung an den neuesten Stand der Technik in einigen Hi-Fi-Steuergeräten der gehobenen Preisklasse wieder angewendet [6], [7], [8]. Für diese Entscheidung waren neue Gesichtspunkte maßgebend, die sich durch die Einführung des stereofonischen UKW-Rundfunks und die ständig wachsende Bedeutung der Hi-Fi-Technik einerseits, andererseits durch die günstigen schaltungstechnischen Möglichkeiten unter Verwendung von Halbleitern ergeben haben. Die wichtigsten sind folgende:

Amplitudenbegrenzung

Der bei UKW-Stereobetrieb durch das Übertragungsverfahren bedingte, gegenüber Monobetrieb um bis zu 20 dB geringere Störabstand erfordert optimale Verhältnisse hinsichtlich der Amplitudenbegrenzung, um die theoretisch mög-

lichen Höchstwerte zu erreichen. Der Synchrodetektor bietet diese auf einfache Weise.

Trennschärfe

Nachbarkanalstörungen allgemein, und insbesondere diejenigen, welche bei wetterbedingten Überreichweiten durch den 100-kHz- bzw. 200-kHz-Versatzbetrieb des UKW-Sendernetzes bedingt sind, treten bei Stereoempfang stark in Erscheinung. Besonders in dieser Beziehung sind mit Anwendung des Synchrodetektors unter sonst optimalen Verhältnissen Vorteile gegenüber konventionellen Schaltungen zu erwarten.

Aufwand

Der technische Mehraufwand für die Synchrodetektor-Schaltung einschließlich der Rauschautomatik fällt in einer modernen Schaltung mit Halbleiterbestückung weniger ins Gewicht, als bei den älteren Röhrengeräten, zumal die größeren Hi-Fi-Geräte durchweg in einer höheren Preisklasse liegen und z. B. eine Rauschsperrautomatik ohnehin zum Bedienungskomfort gehört.

Prüfung und Service

Dank des heutigen hohen Entwicklungsstandes und der weitgehenden Rationalisierung aller Fertigungs- und Prüfungsgänge bestehen von dieser Seite her keine Schwierigkeiten mehr. Auch im Service ergeben sich kaum noch Probleme, weil es der qualifizierte Servicetechniker gewohnt ist, sich mit z. T. sehr differenzierten und schwierigen Spezialschaltungen auseinanderzusetzen.

Integration

Die zunehmende Verwendung integrierter Schaltungen in Rundfunk- und Hi-Fi-Geräten läßt die Synchrodetektor-Schaltung ebenfalls vorteilhaft erscheinen, da der Aufwand an konventionellen Selektionsmitteln, die einer monolithischen „Vollintegration“ im Wege stehen, geringer ist.

Schaltungsprinzip und Eigenschaften

Prinzipiell stimmt die neue Transistor-schaltung mit der röhrenbestückten aus dem Jahre 1953 überein. Synchrodetektor-Schaltung und Blockschaltbild des Syntektor 1500 L [8] sind in Bild 6 und 7 dargestellt.

Synchronisation

Die frequenzmodulierte Zwischenfrequenz (10,7 MHz) wird dem Mitnahmeoszillator (T 16) zugeführt, der auf der 5. Subharmonischen schwingt. Die Mitnahme erfolgt durch additive Oberwellenmischung der 10,7-MHz-Zwischenfrequenz mit der 6. Oberwelle (12,84 MHz) des Oszillators. Diese wird durch den zwischen Vorbegrenzer T 378 und Oszillator T 16 liegenden Schwingungskreis (L 307/C 15) angehoben. Das Mischprodukt erscheint additiv im Kollektorstrom des Oszillators und hält innerhalb eines Mitnahmebereichs von etwa ± 220 kHz, bezogen



Bild 4. Gleichkanalstörung des Syntektors 54 W nach einer Messung des RTI



Bild 6. Schaltung des Synchro-Detektors mit Transistoren im Jahre 1969/70 (Körting-Hi-Fi-Steuergerät Syntector 1500 L)

auf 10,7 MHz, die Synchronisation aufrecht.

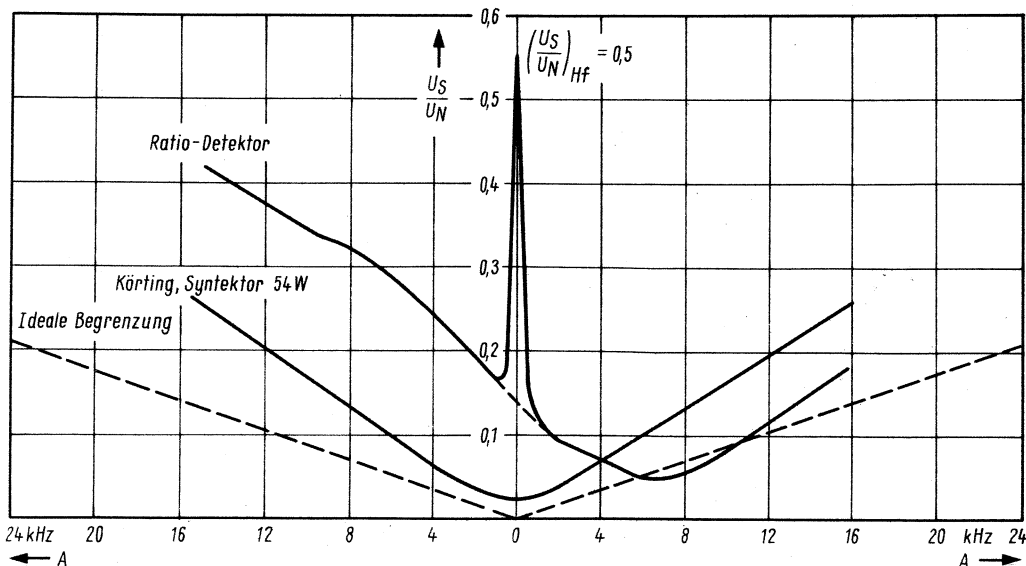
Es ergibt sich für den Interferenzstrom

$$i_{c \text{ int}}(t) = K \cdot I_c \cdot \sin [(6 \omega_0 - \omega_z) t + \Delta\varphi]$$

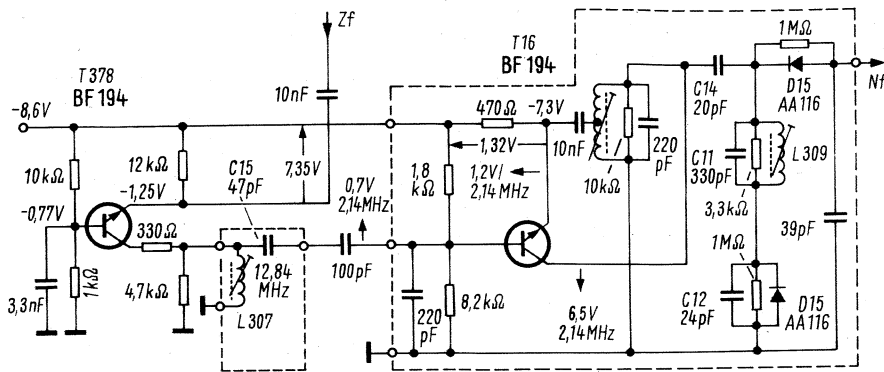
Im synchronisierten Zustand wird mit $\omega_0 = 1/5 \omega_z$

$$6 \omega_0 - \omega_z = 1/5 \omega_z$$

Setzt man für die frequenzmodulierte Schwingung

$$\omega_z \cdot t = \omega_{z0} t + x \cdot \sin \omega_{Nf} \cdot t$$

so folgt

$$i_{c \text{ int}}(t) = K \cdot I_c \cdot \sin$$

$$\left[\frac{\omega_{z0} t}{5} + \frac{x}{5} \cdot \sin \omega_{Nf} \cdot t + \Delta\varphi \right]$$

darin sind:

ω_{z0} = Zf-Trägerwelle (10,7 MHz)

x = Phasenhub (Modulationsindex) im Zf-Band

ω_{Nf} = Modulationsfrequenz

ω_0 = Oszillatordfrequenz

$\Delta\varphi$ = Phasendifferenz gegenüber dem freischwingenden Oszillator

Die Synchronisation erfolgt in der Weise, daß der von der frequenzmodulierten 10,7-MHz-Zwischenfrequenz abhängige Interferenzstrom $i_{c \text{ int}}$ im synchronen Zustand gegenüber der Ausgangsphase der freien Oszillatorschwingung eine Phasendifferenz $\Delta\varphi$ aufweist, welche von der Augenblicksfrequenz der steuernden Zwischenfrequenz abhängt. Die Blindkomponente dieses Interferenzstromes wirkt somit wie eine automatische Nachstimmreaktanz auf den Oszillatorkreis und kompensiert die ursprüngliche Frequenzabweichung.

Man erkennt, daß die Frequenz des mitgenommenen Oszillators der Frequenzmodulation der synchronisierenden 10,7-MHz-Zwischenfrequenz folgt, jedoch mit einem um den Faktor 5 reduzierten Phasen- bzw. Frequenzhub. Es gilt bekanntlich

$$x = \frac{\Delta f_z}{f_{Nf}} \text{ mit } \Delta f_z = \text{Frequenzhub.}$$

Demodulation

Zur Demodulation des auf die 5. Subharmonische transformierten Zf-Signals genügt ein einfacher Demodulator mit

Umwandlungscharakteristik, jedoch ohne Begrenzereigenschaften. Wie Bild 6 zeigt, wird ein modifizierter Phasendiskriminator verwendet. Die beiden Dioden D15 werden wie beim klassischen Diskriminator gegeneinander geschaltet, so daß die Differenzspannung am Ausgang entsteht.

Die übliche, auf 0 bezogene Diskriminatorcurve ergibt sich dadurch, daß die obere Diode ihre maximale Spannung bei derjenigen Frequenz bekommt, bei welcher sich der Diskriminatorkreis in Parallelresonanz befindet. Bei gegebener Abstimmung der Induktivität L309 hat die Schaltung zwangsläufig außerdem eine Serienresonanz bei derjenigen Frequenz, bei welcher der Blindwiderstand des Parallelkreises entgegengesetzt gleich dem Blindwiderstand des Kondensators C12 ist. Für diese stets niedrigere Frequenz wirkt der Parallelresonanzkreis also induktiv. Die untere Diode bekommt ihre maximale Spannung bei dieser Serienresonanzfrequenz.

Die Abstimmung des Diskriminators erfolgt in der Praxis so, daß bei auf 10,7 MHz mitgenommenem Oszillator die Gleichspannung am Ausgang des Diskriminators auf 0 eingeregelt wird. Dann liegt automatisch die Parallelresonanz des Schwingungskreises etwas oberhalb und die Serienresonanz mit C12 etwas unterhalb von 2,14 MHz. Die Breite der Diskriminatorcurve, gegeben durch den Frequenzabstand zwischen Parallel- und Serienresonanz, wird durch das Verhältnis der beiden Kapazitäten C11 und C12 bestimmt.

Mitnahmebereich

Der Mitnahmebereich hängt in komplizierter Weise von der Vielzahl der Schaltungsparameter des Oszillators und des Diskriminators ab. Von besonderem



Bild 7. Blockschaltung des UKW-Teils vom Syntector 1500 L



Bild 8. Gleichkanalunterdrückung des Synchro-Detektors unter optimalen Laboratoriumsbedingungen

Einfluß ist u. a. die Frequenzabhängigkeit der Eingangsimpedanz der Diskriminatorschaltung. Diesbezüglich liegt der Vorteil der hier gewählten Anordnung gegenüber der üblichen, induktiv an den Primärkreis angekoppelten und in Brückenschaltung betriebenen Diskriminatorschaltung darin, daß die Blindkomponente der über den Koppelkondensator C 14 auf den Oszillatorkreis rückwirkenden Impedanz des Diskriminators für den Vorgang der Synchronisation im gesamten Mitnahmehereich den gewünschten Verlauf hat.

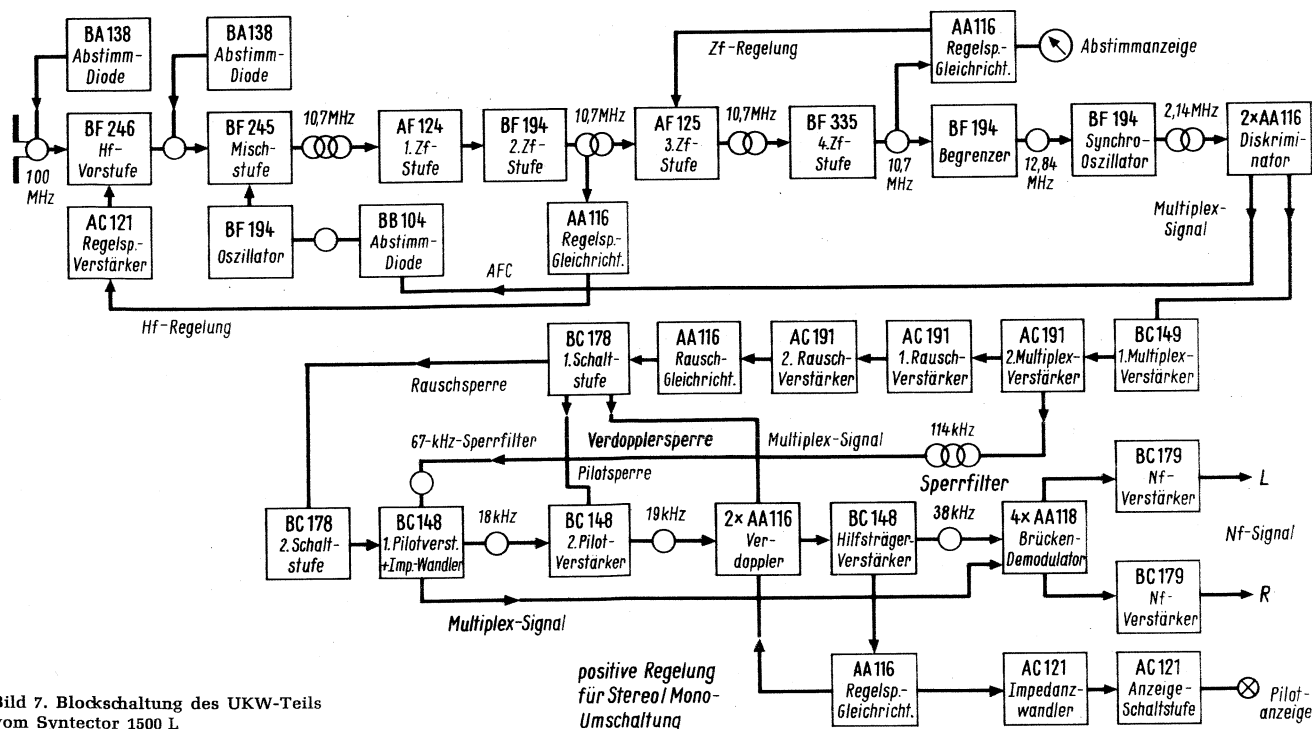
Eine weitere Maßnahme zur Erhöhung des Mitnahmehereiches liegt in der schon erwähnten Anhebung der 6. Oberwelle am Eingang des Oszillators durch Einschaltung des Schwingungskreises L 307/C 15. Durch entsprechenden Abgleich der Induktivität L 307 kann der Mitnahmehereich in bestimmten Grenzen eingestellt werden. Diese Möglichkeit ist wichtig, da die Breite des Mitnahmehereiches andererseits auch nicht zu groß sein darf, wenn die volle Mitnahmeselektion erreicht werden soll. Unter den gegebenen Verhältnissen liegt der optimale Wert etwa bei 400 kHz.

AM-Unterdrückung

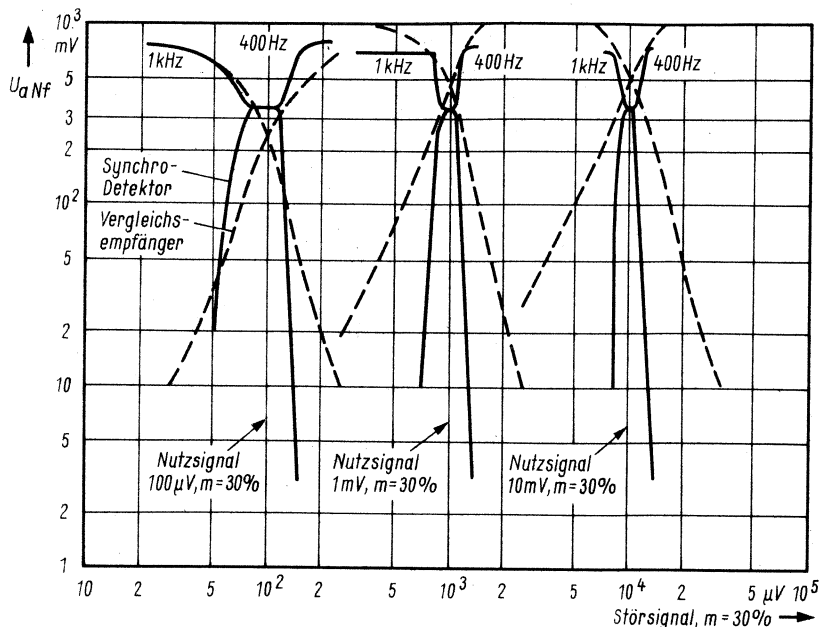
Die Amplitude der Oszillatorschwingung ist bei richtiger Dimensionierung [2] des Oszillators von der Amplitude der steuernden Zf-Schwingung in einem weiten Eingangsspannungsbereich unabhängig, d. h. eine etwa vorhandene Amplitudenstörmodulation wird sehr wirksam unterdrückt.

Um optimale Werte in der Größenordnung von 60 dB schon bei kleinster Eingangsspannung zu erreichen, ist eine so hohe Gesamtverstärkung des HF- und Zf-Verstärkers erforderlich, daß der volle Mitnahmehereich durch ein fiktives Antennensignal sicher erreicht wird, dessen Amplitude um etwa 10 dB unter

der minimalen, auf den Eingang transformierten Rauschspannung liegt. Das sind etwa $0,1 \mu V$.

Unter dieser Voraussetzung ist beim Abstimmen des Empfängers auf schwache Signale ein weiches Flankengeräusch gewährleistet, da die Mitnahme auf den Flanken der Durchlaßkurve stetig vom Rauschen übernommen wird und nur die statistischen Phasenschwankungen der Rauschkomponenten zum Demodulator gelangen.

Die Gleichkanalunterdrückung und das sogenannte Fangverhältnis erreichen auf

Generationen der Elektronik

„Damit fing es an“, so nannten wir das Bild in der FUNKSCHAU 1970, Heft 9, Seite 256, das einen alten Kristalldetektor und eine hochmoderne Siliziumscheibe mit integrierten Schaltungen

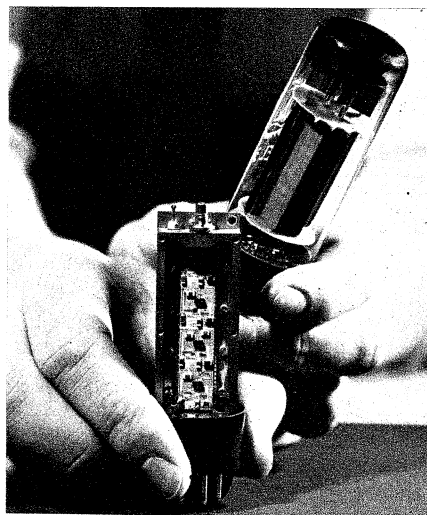

Ein moderner Hybrid-Breitbandverstärker für 10 MHz bis 1 GHz im Größenvergleich zu einer früheren Endröhre (Rohde & Schwarz)

diese Weise ohne zusätzlichen Aufwand Werte, die sonst nur mit mehrstufigen Begrenzern (3 bis 4 Stufen) zu realisieren sind. Bild 8 zeigt typische Übernahmeverläufe, die unter Laboratoriumsbedingungen gemessen wurden.

Wenn die Zf-Spannung am Eingang des Mitnahmeoszillators etwa 20 % des Wertes der Oszillatorspannung überschreitet, wird die AM-Unterdrückung vermindert. Aus diesem Grunde ist der Vorbegrenzer T 378 vorgesehen. Die Anforderungen an die Begrenzereigenschaften dieser Stufe beschränken sich darauf, daß die zum Oszillator gelangende Steuerwechselspannung den kritischen Wert nicht überschreiten darf. Unterhalb dieses Grenzwertes soll der Vorbegrenzer dagegen möglichst linear arbeiten, so daß schwache Signale nicht durch stärkere unterdrückt werden.

(Fortsetzung folgt)

Literatur

- [1] Corrington, M. S.: Locked-in Oscillator for TV Sound, Electronics, März 1951, Seite 120 bis 125.
- [2] Körting: Mitnahmeoszillator für den Empfang frequenzmodulierter Wellen, DBP 977 600, angem. am 24. 12. 1952, bek. gem. am 22. 7. 1954.
- [3] Die Synchro-Detektor-Schaltung, das elektron 1953, Heft 8, Seite 236, 252, 253.
- [4] FUNKSCHAU (Ing.-Ausgabe) 1953, Heft 19, Seite 392.
- [5] Südwestfunk, 2. Programm, Technischer Briefkasten v. 3. 4. 1954.
- [6] Gruzlewski, H.: Klangmeister RS 17 Electronic, Siemens-Werkstatt-Praxis, Heft 38/39, September 1969, Seite 19 bis 23.
- [7] Elac, Kiel: Receiver 4000 T Syntector. Druckschrift 881.5.1000.8.69.
- [8] Körting: HiFi-Steuergerät Syntector 1500 L, Druckschrift, Frühjahr 1970.

zeigte. Unabhängig davon muß fast zur gleichen Zeit dieses Bild bei Rohde & Schwarz entstanden sein. Es zeigt ebenfalls zwei verschiedene Generationen von Erzeugnissen der Nachrichtenelektronik.

Weniger Raum, als früher eine einzelne Endröhre beanspruchte, benötigt man heute für einen vollständigen Verstärker in Dünnschichttechnik. Sämtliche Leitungen, Spulen und Widerstände entstehen dabei durch einen Ätzzugang auf dem als Trägermaterial verwendeten Keramikplättchen. Die winzigen Transistorsysteme und Kondensatoren werden eingelötet. Die Anschlüsse der Spulen sind durch Bondern (Preßschweißen) hergestellt. Das ganze stellt einen neuen von Rohde & Schwarz entwickelten Breitbandverstärker mit dem großen Frequenzbereich von 10 MHz...1 GHz dar. Das entspricht den Wellenlängen von 30 m...30 cm, d. h. der Verstärker arbeitet gleich gut im Kurzwellen-, Ultrakurzwellen- und Fernsehbereich. Infolge der kleinen Abmessungen dieser Hybrid-schaltung gibt es keine Trimmprobleme mehr und damit auch kaum Prüffeldarbeiten.

Entwicklungstendenzen in der Rundfunk- und Fernsehempfangstechnik

Einseitenband-Rundfunk

Der 1948 beschlossene Kopenhagener Wellenplan sollte eine Neuordnung der Lang- und Mittelwellenkanäle sowie eine Verteilung für annähernd störungsfreien Betrieb in Europa garantieren. Vergleicht man allerdings die seinerzeit geplante Anzahl der Sender und deren Leistung mit den heute effektiv laufenden, so wird die Misere besonders im Mittelwellenbereich deutlich:

Nach diesem Plan sind im europäischen Raum etwa 600 Sender mit einer Gesamtleistung von 16,2 MW zugelassen, während heute nahe an 1400 Sender mit einer Leistung von etwa 40 MW im Mittelwellenbereich ein kaum zu überbietendes Chaos verursachen. Obgleich besonders in Deutschland wegen der Benachteiligung bei der Mittelwellen-Zuteilung der UKW-Rundfunk eingeführt wurde, konnte doch auf eine Ausweitung des MW-Rundfunks wegen seiner überregionalen Reichweiten nicht verzichtet werden. Der Knappheit an Kanälen begegnete man mit Gleichwellensendern, umschaltbaren Antennenrichtdiagrammen für Tag- und Nachtbetrieb sowie variablen Ausgangsleistungen. Aber auch diese Maßnahmen verhinderten die Überbelegung der verfügbaren 120 Kanäle nicht, so daß heute eine permanente Steigerung der Sendeleistung die Lage kennzeichnet.

Als Zwischenlösung kann man zunächst nur die Bestrebung betrachten, das bei der normalen Zweiseitenbandübertragung (Doppelseitenband = DSB) ausgestrahlte Signal durch Begrenzung der NF-Bandbreite auf etwa 4 kHz der Kanalbreite von 9 kHz anzupassen. Die Rundfunkgeräteindustrie hat dem zwar schon früher Rechnung getragen, indem sie – um die Störungen aus dem Nachbarkanal zu vermeiden – die ZF-Bandbreite auf etwa ± 3 kHz herabsetzte, obwohl die Sender noch mit Frequenzen bis zu 10 kHz modulierten. Aber auch diese Maßnahme schützt in den meisten Fällen nicht vor unangenehmen Störungen des Empfanges (Bild 1).

Daher ist es verständlich, daß man nach Auswegen sucht, um dieser Kanalknappheit durch Bandbreite sparende Verfahren zu begegnen. Die im kommerziellen Funkverkehr bewährte Einseitenbandtechnik (ESB¹⁾ bietet sich hier an; sie benötigt im Idealfall nur die halbe Bandbreite für die gleiche Übertragungsqualität. Darüber hinaus verspricht sie bei Fernempfang eine wesentlich bessere Übertragung, da die Verzerrungen bei

Einseitenband-Rundfunk, Quadrofonie, zwei Tonkanäle für das Fernsehen und integrierte Schaltungen im Empfängerbau waren Themen, zu denen sich Dr.-Ing. Klaus Welland, Entwicklungsleiter im Fachbereich Rundfunk und Fernsehen von AEG-Telefunken, auf einer Pressekonferenz im Werk Celle äußerte. Wir geben den wesentlichen Teil seines Vortrages im Wortlaut wieder.

selektivem Schwund nicht mehr stark in Erscheinung treten. Weiterhin gestattet diese Technik auf der Senderseite eine höhere effektive Ausgangsleistung.

Dieses an sich bewährte Modulationsverfahren hat aber einen sehr großen Nachteil: Es ist mit dem DSB-System nicht kompatibel, da im Empfänger zur verzerrungsfreien Demodulation ein Trägerzusatz erforderlich ist. Alle bisherigen Rundfunkempfänger – mit Ausnahme einiger sogenannten „Weltempfänger“ – sind für diese Art der Demodulation nicht eingerichtet, also unbrauchbar.

Selbst mit den erwähnten komfortablen Empfängern – sie enthalten einen Überlagerungszusatz (Beat Frequency Oscillator = BFO) sowie einen Produktdetektor – ist für den Laien der ESB-Empfang nicht einfach. Nur durch exaktes Abstimmen von Empfangs- und Zusatzoszillator ist ein einwandfreier Empfang möglich, sonst treten sowohl Tonhöhenänderungen als auch starke nichtlineare Verzerrungen auf.

Als Ausweg wurde ein kompatibles Einseitenbandsystem entwickelt (KESB bzw. CSSB), das der Theorie nach ebenfalls nur die halbe Kanalbreite benötigt, aber in der Praxis dies nicht erfüllt (Bild 1). Genau betrachtet ist es kein reines Einseitenband- sondern ein Restseitenbandsystem (KRSB bzw. CVSB). Zwar ist die Umstellung der Sender auf dieses Verfahren relativ einfach – es wird nur zusätzlich zur Amplitudenmodulation (AM) eine Phasenmodulation (PM) benötigt – aber bei geringsten Abweichungen vom Sollverhältnis AM zu PM werden gerade im unterdrückten Seitenband unerwünschte Signale erzeugt. Man spricht hier im Leistungs-

spektrum von einem sogenannten „Verzerrungssockel“. Diese unerwünschten Ausstrahlungen aber fallen gerade in den Nachbarkanal, so daß in vielen Fällen trotz halber Kanalbreite die gleichen Störungen entstehen wie bei dem heutigen DSB-Verfahren.

Im Prinzip lassen sich derartige Nebenausstrahlungen durch Filter reduzieren, jedoch können diese nicht beliebig steil gemacht werden. Hier ist zu überlegen, ob nicht doch das nichtkompatible SSB-Verfahren angewendet werden sollte. In der Übergangszeit, die mehrere Jahre dauern wird, könnten im Mittelwellenbereich sowohl DSB- als auch SSB-Sender arbeiten, wobei eine echte Kanalrastung Voraussetzung für das zu entwickelnde Empfängerkonzept ist. Die Rundfunkgeräteindustrie muß sich mit dem Problem auseinandersetzen, leicht bedienbare, zunächst für DSB und SSB eingerichtete Empfänger zu entwickeln. Das Problem des frequenzgenauen Trägerzusatzes kann auf vielfältige Weise gelöst werden, ist dann allerdings auch eine Kostenfrage.

Am einfachsten für den Verbraucher ist eine Automatik, mit der er den Sender „anwählen“ kann, z. B. durch seine Kanalnummer, ohne weitere Abstimmungsorgane bedienen zu müssen. Schwieriger wird eine Lösung für die kleinen Taschenempfänger sein, die heute zu Preisen angeboten werden, die allein bei der Herstellung stabiler Produktdetektoren entstehen würden.

Ungelöst ist gegenwärtig noch die Schwundregelung, da der normalerweise als Bezug benutzte Träger beim SSB-Verfahren vom Sender nicht ausgestrahlt oder stark unterdrückt wird.

Bild 1. Vergleich von AM-Modulationsarten: DSB = Doppel- oder Zweiseitenbandmodulation, ESB = Einseitenbandmodulation, auch SSB (Single Side Band) genannt, KESB = kompatible Einseitenbandmodulation, auch KRSB = kompatible Restseitenbandmodulation genannt. Kanalraster = 9 kHz, NF-Bandbreite und Empfängerbandbreite = 6 kHz

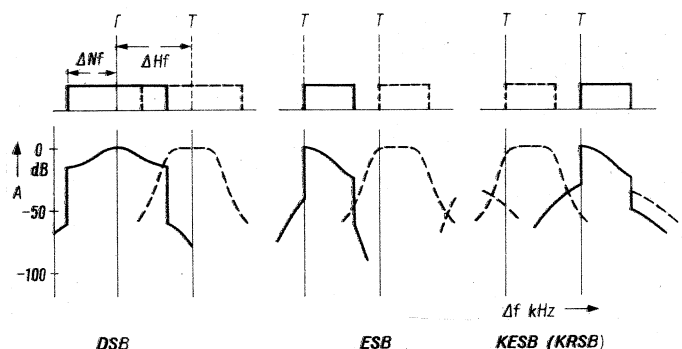

¹⁾ International SSB = Single sideband genannt.

Quadrofonie

Die Quadrofonie kann als ein neues System bezeichnet werden. Dieses 4-Kanal-Stereoverfahren, auch „Surround-Stereo“ genannt, soll dem Zuhörer den originalgetreuen Eindruck eines Konzertsaales vermitteln oder durch bestimmte Effekte das Hörerlebnis steigern. Soweit es sich um die Wiedergabe von Schallplatten oder Tonbändern handelt, wird lediglich ein weiterer Stereoverstärker mit zwei Lautsprechern erforderlich.

Bei einem solchen 4-Kanal-Verstärker sind außer dem üblichen Balancepotentiometer für die normale Rechts-Links-Information zwei weitere Einsteller für *vorne/hinten* und *hinten links/rechts* vorzusehen. Die angebliche Ortsunabhängigkeit des Hörers in seinem Wohnraum relativ zu den Lautsprechern scheint dadurch nicht gegeben zu sein, da ja nunmehr ein ausgewogenes *Vor/Rück-Verhältnis* der Lautstärken bei jeder Ortsveränderung neu einzustellen ist.

Bei der Hf-Quadrofonie sind größere Probleme zu erwarten. Da alle – bis auf das von P. Scheiber (USA) angegebene, aber noch nicht veröffentlichte – Verfahren eine wesentlich größere Bandbreite benötigen, werden sich wegen des schlechteren Signal/Rausch-Verhältnisses (etwa 35 dB schlechter als bei Monosendungen²⁾ die Senderreichweiten verringern, größere Verzerrungen in den für Normalstereo ausgelegten Zf-Verstärkern entstehen und Schwierigkeiten bei schlechten Antennen erwartet. Darüber hinaus sind die vorerwähnten Systeme auf ein 200-kHz-Raster der UKW-Kanäle ausgerichtet, da Hilfsträger in dem in den USA benutzten SCA- (Subsidiary Communications Authority) Bereich bei etwa 70...95 kHz oberhalb des Trägers erforderlich sind. Das Kanalaraster in Deutschland ist dagegen auf 100 kHz reduziert, schließt also diese Verfahrensvorschläge aus.

Sollte es sich erweisen, daß die Quadrofonie wirklich die erwartete akustische Verbesserung gegenüber dem Zweiband-Stereoverfahren bringt, müssen neue, auf das hiesige Kanalaraster zugeschnittene Multiplexsysteme entwickelt und erprobt werden, die mit der herkömmlichen Stereophonie kompatibel sind und Vorkehrungen zur Verbesserung des Signal/Rausch-Verhältnisses enthalten.

Zwei-Sprachen- und Stereotonfernsehen

Im Zeitalter der weltweiten Fernsehübertragungen, einem eventuellen Direktempfang von Satelliten oder auch bei internationalen Veranstaltungen ist es wünschenswert, über einen zweiten Kanal entweder den in die Landessprache übersetzten Ton hinzuzufügen oder umgekehrt neben dem Kommentar des Dolmetschers auch den Originalton

²⁾ Beim Übergang von Mono- auf 2-Kanal-Stereosendung sinkt das Signal/Rausch-Verhältnis bereits um ≈ 20 dB.

zu hören. Wenn schon zwei Tonkanäle vorhanden sind, dann sollte auch Stereoton möglich sein. Selbstverständlich stehen alle diese technischen Varianten auch unter dem Zeichen der Kompatibilität, um bisher produzierte Fernsehempfänger nicht unbrauchbar zu machen.

Die kritischen Punkte eines solchen Zwei-Sprachen- bzw. Stereotonfernsehens werden in der gegenüber der bekannten Hf-Stereophonie weit höheren Übersprechdämpfung, der Eigenstörung durch das Fernsehsignal und in der Umschaltautomatik im Empfänger liegen. Es ist fraglich, ob das bisher allgemein angewendete Intercarrierverfahren noch brauchbar ist.

Als Systeme bieten sich die Zweitenträgermethode, eine Codemodulation (PAM, PPM, PCM) des Tones und Einschachtelung in das Videosignal oder Hilfsträgerverfahren an, wobei letztere durch die Vielfalt an Varianten – so z. B. FM/AM-SSB oder FM/FM – sehr vielversprechend sind. Anlässlich der Expo 70 in Osaka wird von der japanischen Gesellschaft NHK das FM/FM-System mit einer Hilfsträgerfrequenz von doppelter und einem die Umschaltautomatik steuernden weiteren Träger mit $3\frac{1}{2}$ -facher Zeilenfrequenz erstmalig vorgeführt (vgl. FUNKSCHAU 1970, Heft 10, Seite 313).

Alle Verfahren müssen international sorgfältig geprüft und gegebenenfalls verbessert werden, um in den bereits genormten Fernsehsystemen ein Optimum an Tonqualität mit einem Minimum an Beeinflussung der Bildübertragung zu verbinden.

Neue Bauelemente und Technologien

Sowohl in Rundfunk- als auch in Fernsehgeräten wird das zukünftige Schaltungskonzept durch die sprunghaften Entwicklungen auf dem Gebiet der integrierten Schaltungen (IS) bestimmt. In jedem Fall ist jedoch vor dem Einsatz solcher Schaltungen kritisch zu prüfen, ob bei gleichen oder verminderten Kosten eine erhöhte Zuverlässigkeit bei gleicher oder besserer Konzeptgüte resultiert. Eine reine Werbewirksamkeit wird in unserem Hause diesen neuen Halbleiterprodukten nicht zugezählt.

Ersetzen IS als konzentrierte Verstärker die Zf-Stufen, so ergibt sich neben der sorgfältigen Entkopplung von Ein- und Ausgang das Problem der vorgeschalteten konzentrierten Selektion. Sicherlich lassen sich Filter mit gegebener Bandbreite, speziellen Durchlaßkurven, Polstellen und guter Weitabselektion in herkömmlicher Technik mit diskreten Bauelementen realisieren, doch wird der Abgleich eines z. B. für einen Fernseh-Zf-Verstärker notwendigen Cauer-Parameterfilters achten oder zehnten Grades nicht einfach und für eine Großserie gar unbrauchbar sein. Abhilfe schaffen keramische Filter, die für einfache Selektionsforderungen aus normalen Schwingern auf piezokeramischer Basis zusammengesetzt sind.

Schwieriger wird allerdings schon der Aufbau eines Zf-Filters für Stereoempfänger. Umfangreiche rechnergestützte Auswertungen unseres Forschungsinstitutes zeigen, daß es z. Z. aus Kostengründen nicht opportun ist, hierfür Keramischwinger zu verwenden, da die Forderung nach geringen (signalverzerrenden) Laufzeitänderungen im Durchlaßbereich nur mit sehr großem Aufwand erfüllt werden kann.

Bei noch komplizierteren Durchlaßkurven, wie sie bei Fernsehgeräten unumgänglich sind, können wieder keramische Filter angewendet werden, die sich jedoch in der Funktion weitgehend von den vorerwähnten unterscheiden. Hier sind es akustische Oberflächenwellen, die – durch aufgedämpfte Kamstrukturen auf Keramiksustraten geführt – als Übertragungsmedium dienen.

Wichtig für den rationellen Einsatz von IS ist der Integrations- oder Ersetzungsgrad. In Rundfunkempfängern werden in absehbarer Zeit neben dem Zf-Verstärker auch die Nf-Stufen – Ausgangstransistoren mittlerer bis größerer Leistung eingeschlossen – sowie in Stereogeräten auch die Decoder durch IS ersetzt werden. Inwieweit sich die Symbiose „Monolithische IS mit Dickschicht-IS“ durchsetzt, hängt von der ökonomischen Herstellung solcher Kompaktstufen ab. Neben gesteigerter Zuverlässigkeit zeichnet sich im Servicefall der Weg zur „Wegwerfstufe“ ab.

Neben dem erwähnten integrierten Zf-Verstärker können bei Schwarzweiß- und Farbempfängern auch die Ton-Zf- und die Nf-Stufen sowie die impulsverarbeitenden Kreise (Videoverstärker, Störaustastung, AVR, Impulsabtrennung, Ablenkoszillatoren u. a.) integriert werden. Die im vergangenen Jahr bei AEG-Telefunken mit einer Ton-Zf-IS gemachten Erfahrungen lassen wegen der um den Faktor von etwa 60 gesteigerten Zuverlässigkeit gegenüber der herkömmlichen Aufbauweise dieses Problem in einem besonderen Licht erscheinen, jedoch braucht die vom Schaltungskonzept bis zur Serienreife durchgeführte Entwicklung einer IS viel Zeit. Farbfernsehgeräte bieten ein noch breiteres Spektrum für eine Integration: Farbverstärker, Farbdemulatoren mit Peripherie, Referenzträger-Aufbereitungsstufen mit angeschlossenen Funktionen, wie Farbverstärkungsregelung und Farbschalter sind hierfür geradezu prädestiniert.

Generell muß zum heutigen Zeitpunkt leider gesagt werden, daß die Standardisierung bei der Anschlußbelegung der IS noch in keiner Weise eingesetzt hat.

Um bei den Halbleitern zu bleiben: Der Weg zum *volltransistorisierten* Fernsehempfänger, sowohl Schwarzweiß als auch Farbe, ist klar vorgezeichnet. Welche der bis heute vorgestellten Schaltungen besonders für die Ablenkstufen ein Optimum darstellen, sei hier nicht diskutiert, da außer der Zuverlässigkeit auch noch die Kosten und die leichte Servicefähigkeit (gemeint ist hier

eine unkomplizierte, gut verständliche Funktion) eine nicht zu vernachlässigende Rolle spielen.

Wenn auch die Lösung mancher der vorgenannten Einzelobjekte schon in der Schublade liegt, ist es weder im Sinne einer eingefahrenen Großserienfertigung noch in dem der Servicebetreuung, in kurzen Zeitabständen neue Chassis herauszubringen. Nur erkannte gravierende Konzeptschwächen können eine Firma veranlassen, schon nach Ablauf eines Jahres einen Chassistentyp abzulösen.

Letztlich sind auf dem Halbleitergebiet noch die Abstimmioden zu erwähnen. Nachdem sich UKW- und Fernseh-tuner mit elektronischer Abstimmung durchgesetzt und bewährt haben, werden auch für die AM-Bereiche gleiche Abstimmerleichterungen, d. h. vorprogrammierbare Ortstasten oder elektronischer Suchlauf, verlangt werden. Die jetzt vielfach eingeführte Europavelle mit der Aufteilung des MW-Bereiches erleichtert wegen ihres begrenzten Kapazitäts-Variationsverhältnisses die Anwendung von Abstimmioden.

Natürlich müssen diese Dioden, bedingt durch sehr steile Kapazitätskennlinien einerseits und strenge Gleichlaufbedingungen andererseits, als Paar oder Tripel vom Hersteller ausgemessen werden, doch wird es trotz dieser Vorkehrungen noch gewisse Streuungen in der Skalanzeige geben. Als elegante Lösung dieses Problems bieten sich integrierte Frequenzwähler mit digitaler oder analoger Anzeige an.

Ein neues Bauelement, das in letzter Zeit gewisse Unruhe in die Entwicklungslabors brachte und damit die berühmte Ausnahme in der langfristigen Planungsregel darstellt, ist die 110°-Farbbildröhre. Sie bietet zwar dem Kunden bei unveränderter Bildschirmgröße Geräte, die in der Tiefe um 9 cm verringert sind, bedingt aber einen merkbareren Mehraufwand im Schaltungskonzept. Der vom Markt diktierte Einführungstermin hat die Entwicklungslabors gezwungen, in verhältnismäßig kurzer Zeit ein Konzept zu realisieren, das dem der 90°-Geräte mindestens ebenbürtig ist. Da schon viele verwendbare Erfahrungen aus der 90°-Technik vorlagen, war es leicht, den richtigen Weg zu finden. Randbedingungen waren vorhandene Leistungsröhren, höhere Ablenkleistung für die Bildröhre sowie größere Rasterverzeichnung.

Sieht man zunächst vom zusätzlichen Aufwand in den Korrekturschaltungen für Kissenentzerrung, Normal- und Eckenkonvergenz ab, so bestimmt allein die Leistungsbilanz bekannter Zeilenendstufen die Marschrichtung (Bild 2): Wir brauchten nur den schon bei der 90°-Technik beschrittenen Weg konsequent fortzusetzen, d. h. die Eintransformatorlösung mit Kaskade für 110°-Ablenkung zu modifizieren. Diese hat schon bei 90°-Geräten eine um etwa 60 W geringere Leistungsaufnahme, eine Differenz, die sich bei 110°-Röhren wegen zusätzlicher Belastungen für Korrekturschaltungen auf etwa 45...50 W – je nach

Prinzip-schaltungen	90°-Ablenkung								
	Leistung/W			Chassis-typen		110° Leistung/W			
	N _{heiz}	N =	N _{Ges}	1967	1969	N _{heiz}	N =	N _{Ges}	
a		(1,5 mA)	141	8	4	46	(1,5 mA)	172	218
		(0,8 mA)	114				(0,8 mA)		
b		(1,5 mA)	80	1	1	-	-	-	-
		(0,8 mA)	80						
c		(1,5 mA)	90	3	1	-	-	-	-
		(0,8 mA)	90						
d		(1,5 mA)	104	-	6	24	(1,5 mA)	144	168
		(0,8 mA)	79				(0,8 mA)		

Bild 2. Horizontal-Endstufen für Farbfernsehempfänger: a) Zweittransformator-Konzept; b) Pumpschaltung; c) Eintransformator-Konzept; d) Eintransformator-Konzept mit Kaskadengleichrichter. Die in Klammern aufgeführten Stromwerte sind die jeweils eingestellten Strahlströme der Farbbildröhre

Strahlstrom – reduziert. Gerade die vorgenannte Leistungsbilanz spielt u. E. eine eminente Rolle, da die größere Wärmeentwicklung in einem kleineren Gehäuse bewältigt werden muß.

Neue Gesetze und Normen

Eine weitere äußere Einflußgröße auf die Entwicklung ist durch neue Gesetze bzw. Normen gegeben. Auch auf dem Gebiet der Konsumelektronik sind spezielle Normen und vom Staat eingeführte Gesetze zu beachten. Sie finden ihren Niederschlag vorwiegend in den VDE-Vorschriften, von denen hier besonders die Richtlinien VDE 0860 H und 0872 hervorzuheben sind. In VDE 0860 H ist festgelegt, welche Sicherheitsmaßnahmen der Hersteller in den Geräten vorzusehen hat, um ihre Benutzer vor körperlichen Schäden zu bewahren, sei es durch Elektrizität, Wärme oder Strahlung. Weiterhin darf durch den Betrieb eines Empfängers der eines anderen nicht gestört werden, z. B. durch Oszillatorausstrahlungen oder bei Fernsehen durch Oberwellen der Zeilenablenkstufe. Dies ist durch die VDE-Vorschrift 0872 geregelt. Wie sich aber in letzter Zeit beim Farbfernsehen herausstellte, genügen diese Grenzwerte einem störungsfreien Empfang an Gemeinschaftsantennenanlagen bei weitem noch nicht. Sind zwei benachbarte Empfänger auf Sender mit vier oder fünf Kanälen Abstand eingestellt, fällt die Oszillatorstrahlung des auf den niedrigeren Kanal abgestimmten Empfängers genau in den Empfangsbereich des anderen. Eine geschickte Sendernetzplanung hat diese an sich bekannte Tatsache bisher weitgehend vermieden, doch werden wir im Zeitalter des Satellitenempfanges, des 12-GHz- und des Kabelfernsehens die Bereiche wesentlich enger belegen müssen.

Die Übersicht (Tabelle), in der die Werte auf 60 Ω und 1 µV bezogen sind, zeigt die auf uns zukommende Problematik. Alle Forderungen lt. VDE 0872 werden zwar erfüllt, aber die wirklich brauchbaren Werte liegen noch weit von den heute realisierbaren entfernt, auch unter Berücksichtigung einer Entkopplungsdämpfung von etwa 20 dB in der Antennenanlage. Die Suche nach rationalen Abhilfemaßnahmen wird in den Tunerlaboratorien noch manches Kopfzerbrechen verursachen.

Die Zeilenstörstrahlbedingungen bereiten dem Konstrukteur und Entwickler ebenfalls einige Sorgen, zumal die vor langer Zeit für Schwarzweißgeräte festgelegten Grenzwerte nun auch für die Farbfernsehgeräte – und dort auch für die neue 110°-Ablenkung – gelten. Die theoretisch beste Möglichkeit, die ungewollte Ausstrahlung durch dichte Abschirmung zu beseitigen, steht im Gegensatz zu einer guten Wärmeabfuhr und einem servicegerechten Chassisaufbau. Nur sehr sorgfältige Dimensionierung und ausgeklügelte Konstruktionen führen zu einer befriedigenden Lösung.

In die Störstrahlgesetze werden ab Mitte 1971 auch die Rundfunkgeräte einbezogen, allerdings nur für den UKW-Bereich. Hier treten jedoch keinerlei

Grenzwerte der Oszillator-Störspannungen

	VDE 0872 (zulässig)	heutiger Stand	zukünftig erforderlich
	dB	dB	dB
Bereich III	69	< 50	< 30
Bereich IV	69	< 65	< 30
Bereich V	69	< 65	< 30

Schwierigkeiten auf, da Geräte von AEG-Telefunken schon seit langem diesen Richtlinien entsprechen.

Unter dem Begriff neue Normen fällt auch der *koaxiale Antennenanschluß* bei Fernsehgeräten. Da hierdurch mindestens zwei Übertragerdämpfungen entfallen und außerdem die Einstrahlfestigkeit gegenüber Störsendern (Amateur-sendern u. a.) gesteigert wird, steht dem Kunden ein besseres Antennensignal zur Verfügung. Neben den neuen zusätzlichen Aufgaben für die Entwicklungslaboratorien, die Antennenweiche in den Tuner zu integrieren und eine berührungssichere und stoßstellenfreie Netzabtrennung zu finden, verschlechtert dieser neue Antennenanschluß die Entkopplungsdämpfung bei Gemeinschaftsantennenanlagen um etwa 6 dB, so daß die in der vorhin erwähnten Übersicht anzustrebenden Idealwerte noch um diesen Betrag zu vermindern wären.

Als neue Norm kann letztlich der zukünftig geforderte *Bildbandgeräte-An-*

schluß angesehen werden. Man hat sich bisher im Fachnormenausschuß nur auf Steckerform und Belegung der Anschlüsse sowie in etwa auf die Signalarten und gewünschte Pegel geeinigt. Das eigentliche Problem liegt aber hier – neben der VDE-mäßigen Netzabtrennung – in der die Bild- und Tonqualität nicht beeinflussenden Aus- und Einkopplung der Signale bei vorgegebenem Empfängerkonzept sowie leichter Nachrüstbarkeit für bereits produzierte Empfänger.

Dieser hier angegebene Problemerkatalog muß natürlich unvollständig bleiben. Aber auch für die anderen Größen, die einer Entwicklungsabteilung Impulse geben können, lassen sich weitere Tendenzen und Möglichkeiten angeben – selbstverständlich unter Verlust an Aktualität. Was aus heutiger Sicht noch als reiner Zukunftswunsch erscheint, gerät morgen schon, vielleicht als Ausnahme, in den Bereich des höchsten Interesses der Konsumelektronik.

vor. Wie die folgenden Ausführungen zeigen werden, ist es gar nicht so einfach, dieses Problem mit vertretbarem Aufwand befriedigend zu lösen.

Da das Zählwerk nicht nur während des Aufnahme oder Wiedergabebetriebs, sondern auch beim Rangieren des Bandes funktionieren muß, stellt das laufende Band bzw. dessen Länge die einzige brauchbare Zählinformation dar. Das Zählwerk muß also durch das Band selbst angetrieben werden. Im Interesse einer ausreichenden Anzeigegenauigkeit darf hierbei nur ein vernachlässigbar kleiner Schlupf auftreten.

Dieser Schlupf ist in erster Linie eine Funktion des Bandzuges. Man muß deshalb dafür sorgen, daß während aller Bandlaufaktionen ein ausreichender und mit Vorteil auch konstanter Bandzug herrscht. Dies macht eine Bandzugregelung, die auch während des schnellen Umspulens wirksam ist, unbedingt erforderlich. Laufwerke solcher Art können aber wegen ihres verhältnismäßig hohen konstruktiven Aufwandes nicht bei Geräten der unteren und mittleren Preisklasse Verwendung finden. Bei netzunabhängig arbeitenden Modellen ergeben sich außerdem insofern Schwierigkeiten, als eine auch während des Umspulbetriebes wirksame Bandzugregelung aufgrund des zwangsläufig begrenzten Energiehaushaltes solcher Geräte kaum zu verwirklichen ist.

Keine Allgemeinlösung

Somit zeigt sich also, daß es aus den verschiedenen Gründen nicht möglich ist, grundsätzlich alle Gerätearten mit einer echten Bandlängenzählung und damit einer einheitlichen Zählwerksanzeige auszustatten. Auch dann, wenn man sich entschließen würde, nur Geräte der höheren Preisklasse mit Bandlängenzählwerken zu versehen, müßte man gewisse Zugeständnisse im Bedienungskomfort machen.

Geräte mit Bandzugregelung arbeiten mit Fühlhebelmechanismen, bei denen mit dem Band in Kontakt stehende Fühlstifte die notwendige Regelinformation liefern. Einen wichtigen Faktor bildet hierbei der Umschlingungswinkel des Bandes am Fühlstift. Die Einschaltung einer Zählwerkantriebsrolle darf diesen Vorgang nicht beeinflussen. Da wiederum für einen ausreichend schlupffreien Antrieb eine bestimmte Umschlingung der Zählwerkrolle durch das Band unbedingt erforderlich ist, ergibt sich eine komplizierte Bandführung, die das Einlegen des Tonbandes erschwert und unbequem macht.

Alles dies sind Erfahrungen und Ergebnisse vieler praktischer Versuche, das Zählwerksproblem bei Heimtonbandgeräten in einer brauchbaren Form zu lösen. Der Einführung eines echten Bandlängenzählwerkes stehen die geschilderten Schwierigkeiten im Wege, so daß das bisherige Verfahren in Verbindung mit der erwähnten Normung eigentlich in jeder Hinsicht als die immer noch beste Lösung anzusehen ist. – er

Bandlängenmessung bei Heimtonbandgeräten

Allgemein wird bei Heimtonbandgeräten zum Kennzeichnen oder Wiederauffinden von Bandstellen ein Verfahren angewandt, mit einem Zählwerk die Umdrehungen einer der beiden Bandspulen zu zählen. Als Zählwerk verwendet man bei kleineren Geräten (maximale Spulengröße bis 15 cm) dreistellige, bei größeren Geräten (maximale Spulengröße 18 cm oder mehr) im Interesse höherer Anzeigegenauigkeit vierstellige Ausführungen.

Das Übersetzungsverhältnis des Zählwerkantriebs wird so gewählt, daß beim Durchlauf einer vollen Spule, die das dünnste für den jeweiligen Gerätetyp verwendbare Band enthält, der Anzeigebereich von 0 bis 999 bzw. 0 bis 9999 mit einer gewissen Reserve ausgenutzt wird. Aufgrund der guten Anzeigegenauigkeit auch bei wiederholtem Rangieren des Bandes und des verhältnismäßig geringen Aufwandes, hat sich dieses Verfahren bei Heimtonbandgeräten allgemein durchgesetzt und bewährt.

Zählwerkanzeige nicht einheitlich

In aller Welt werden nicht nur preisgünstige, sondern auch hochwertige Geräte der Spitzenklasse mit diesem Zählwerkssystem ausgestattet. Als ein gewisser Nachteil ist jedoch anzusehen, daß infolge konstruktiver Gegebenheiten die Zählwerksanzeige nicht einheitlich ist. Mit anderen Worten, die gleiche Bandstelle ist auf Geräten verschiedenen Fabrikats trotz gleicher Spulengröße durch unterschiedliche Anzeige des Zählwerks gekennzeichnet.

Da Kerndurchmesser der Bandspulen und Stärke der Magnetbänder genormt sind, wäre unter der Voraussetzung eines ebenfalls genormten Übersetzungsverhältnisses von Zählwerk und

Zählwerkantrieb (die Zählwerke zählen bekanntlich nicht jede einzelne Spulenumdrehung) eine einheitliche Zählwerkanzeige bei Geräten verschiedenen Fabrikats jedoch gleichen Spulenkern-durchmessers möglich. Nach Norm DIN 45 514 haben Spulen bis 13 cm Durchmesser Kerndurchmesser von 45 mm, Spulen mit 15 cm Durchmesser 50 mm Kerne, Spulen mit 18 cm Durchmesser 60 mm Kerne¹⁾. Es müßte allerdings auch noch festgelegt werden, ob das Zählwerk von der Auf- oder Abwickel-spule her angetrieben wird.

Eine derartige Maßnahme wäre durchaus wünschenswert, bringt jedoch in der Praxis noch gewisse Probleme. Eine übereinstimmende Zählwerkanzeige ist zunächst nur unter den erwähnten Voraussetzungen zu verwirklichen. Eine einheitliche Anzeige bei Geräten verschiedenen Spulendurchmessers wäre wegen der unterschiedlichen Kerndurchmesser nicht gegeben. Weiterhin dürfte eine internationale Einigung wegen der verschiedenartigen Gerätekonstruktionen auch kaum Aussicht auf Erfolg haben. Dennoch sähe sich der Tonbandamateurl seinem Ziel schon einen Schritt näher.

Zählwerk in Metereichung?

Würde man eine Zählvorrichtung anwenden, mit der die tatsächlich durchlaufende Bandlänge gemessen wird, so scheinen sich damit alle diese Probleme zu lösen. Daher wird immer wieder der Wunsch geäußert, Heimtonbandgeräte entweder mit einem Zählwerk, das die Laufzeit oder die Bandlänge mißt, auszustatten. Man hält diese Aufgabe für durchaus lösbar und wirft nicht selten den Herstellern eine gewisse Trägheit

¹⁾ Es sind aber auch Spulen z. B. japanischer Hersteller mit anderen Kerndurchmessern auf dem Markt.

Verzerrter Ton bei zu geringer Ausgangsleistung

Ein transistorbestückter Stereoverstärker mit hoher Ausgangsleistung zeigte folgendes Verhalten: Bei relativ großer Lautstärke arbeitete der Verstärker zunächst normal. Nach einigen Minuten ging die Leistung eines Kanals plötzlich stark zurück, und erhebliche Verzerrungen waren die Folge. Wurde das Gerät längere Zeit ausgeschaltet, so wiederholte sich bei erneutem Einschalten der eben beschriebene Vorgang.

Den betreffenden Kanal belastete ich nun mit einem Widerstand (5 Ω) und speiste einen Sinuston (1000 Hz) ein, so daß am Widerstand (anstelle des Lautsprechers) eine Leistung von etwa 30 W umgesetzt wurde.

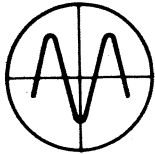

◀ Bild 1. Wiedergabe eines Sinussignals am Ausgang des Verstärkers kurz nach dem Einschalten



Bild 2. ▶ Nach etwa 10 Minuten ist das Sinussignal verzerrt

Zunächst konnte ich am Widerstand eine Spannung wie Bild 1 oszillografieren. Nach wenigen Minuten brach die Spannung zusammen, wobei nun das Oszillogramm nach Bild 2 entstand. Dies ließ darauf schließen, daß u. U. einer der beiden in Gegentakt geschalteten Endstufentransistoren (oder deren Ansteuerung) ausfiel.

Da sich defekte Leistungstransistoren meist durch eine einfache Widerstandsmessung ermitteln lassen, schaltete ich ein Ohmmeter in Durchlaßrichtung zwischen Basis und Emitter. Bei einem der noch warmen Transistoren (2 N 3055) war der Widerstand außergewöhnlich hoch. Nachdem sich die Endstufe abkühlte, sank der Widerstand jedoch ganz plötzlich auf den üblichen Wert. Dieser Vorgang ließ sich beliebig oft rekonstruieren.

Daher ist zu vermuten, daß eine Kontaktstelle im Transistor zwischen dem Halbleitermaterial und dessen Zuführung fehlerhaft war, so daß die leitende Verbindung bei Erwärmung (Ausdehnung) unterbrochen wurde. Damit ist auch erklärt, warum das Gerät nach jeder Abkühlung zunächst einwandfrei arbeitete. Der Transistor wurde ausgewechselt und die Endstufe neu eingestellt.

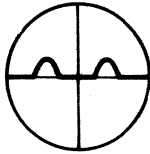
Heribert Müller

Regelautomatik fehlerhaft

Ein neues Tonbandgerät kam mit der Fehlerangabe in die Werkstatt, daß weder Wiedergabe noch Aufnahme in Ordnung seien. Nach einer kurzen Überprüfung stellte ich fest, daß die Wiedergabe nur sehr leise war und eine Aufnahme weder mit Handaussteuerung noch mit Automatik möglich war. Bei Aufnahme zeigte auch das Aussteuerinstrument keinen erkennbaren Ausschlag. Die Hf-Vormagnetisierung war vorhanden. Es konnte sich damit nur noch um einen Fehler in dem gemeinsamen Aufnahme- und Wiedergabeverstärker handeln.

Um eine Fehlersuche durchführen zu können, traf ich folgende Maßnahmen: Zuerst klappte ich die Druckplatte heraus, um besser an die Einzelteile heranzukommen. Danach schaltete ich das Tonbandgerät auf Wiedergabe, da der Fehler ja auch bei dieser Betriebsart vorhanden war. Anschließend führte ich dem Eingang mit Hilfe eines Tongenerators ein Signal zu. Mit Hilfe eines Signalverfolgers untersuchte ich nun jede Stufe, beginnend am Eingang. Dabei zeigte sich, daß der Verstärker V1 in Ordnung war, aber hinter dem Widerstand R1 das Signal nur noch schwach vorhanden war (Bild). Um als Fehlerquelle den Pegelinsteller auszuschließen, lötete ich die Verbindung ab. Anschließend unterbrach ich die Verbindung zum Verstärker V2. Der Nf-Kurzschluß war immer noch vorhanden. Nun löste ich die Verbindung zu den Dioden D2 und D3, der Kurzschluß war verschwunden, das Signal war in voller Höhe vorhanden. Doch, wie sich nach einer kurzen Überprüfung herausstellte, waren die Dioden in Ordnung. Nun überprüfte ich die Spannung am FET und hier fand ich nun den Fehler. Die Spannungsdifferenz am FET zwischen Source und Drain betrug etwa 2,0 V, sie durfte aber lediglich 0,5 V...0,8 V bei Handaussteuerung und Automatik (vorausgesetzt die Spannung am Punkt A ist nicht größer als 6 V) betragen. Nach Auswechseln des FET war der Fehler behoben.

Das in V1 verstärkte Signal wird über den Widerstand R1 entweder durch den Einsteller oder durch den Innenwiderstand der Automatikdioden D2 und D3 (bei Automatik ist K geöffnet) eingepegelt. Der automatische Regelvorgang erfolgt aber erst, wenn am Punkt A eine Spannung über 6 V liegt. Wird die Spannung überschritten, so wird auch die Sperrspannung (Schwellspannung)

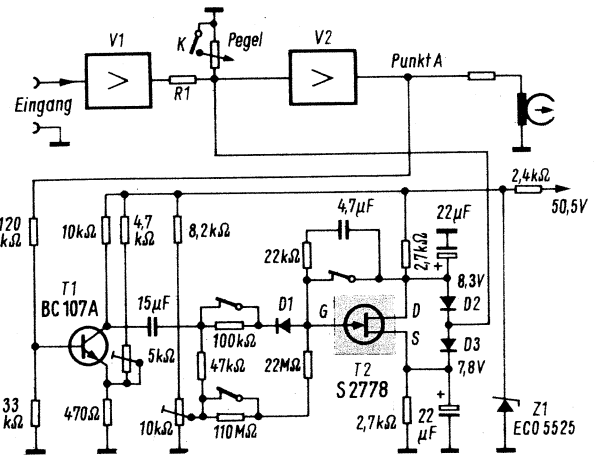

Regelautomatik eines Tonbandgerätes. Der fehlerhafte FET T2 schloß bei Aufnahme und Wiedergabe die Nf-Spannung kurz

am Transistor T1 (eingestellt durch das 5-kΩ-Trimpotentiometer) überschritten, und es werden nur die den Wert von 6 V überschreitenden positiven Spannungsspitzen verstärkt. Als steile negative Nadelimpulse gelangen sie zur Diode D1. Das Gate des FET T2 ist so vorgespannt (einstellbar mit dem 10-kΩ-Trimpotentiometer), daß im nichtangesteuerten Zustand zwischen Source und Drain eine Spannungsdifferenz von 0,5...0,8 V besteht. Dadurch fließt durch D2 und D3 noch kein Steuerstrom; der Widerstand ist größer als 1 MΩ, und es erfolgt keine Herabregelung des Pegels. Wird das Gate des FET infolge einer Pegelüberschreitung negativ, so vergrößert sich die Spannungsdifferenz zwischen Source und Drain, da der FET immer mehr gesperrt wird. Dadurch nimmt auch der Gleichstrom durch die Dioden D2 und D3 zu, der Widerstand der Dioden wird kleiner, der Nf-Pegel soweit herabgeregelt, bis an Punkt A wieder eine Spannung von 6 V vorhanden ist.

Durch den defekten FET war die Spannungsdifferenz zwischen Source und Drain so groß, daß der Widerstand der Dioden D2 und D3 durch den großen Steuerstrom sehr gering war und somit eine Herabsetzung des Pegels hervorrief.

Rolf Marx

farbfernseh-service

Konvergenzfehler?

Beim ersten Konvergenzabgleich an einem neuen Farbfernsehgerät wurde festgestellt, daß alle vertikalen Linien und Ränder einen leichten Grünstich hatten, der auch beim sorgfältigsten Abgleich nicht wegzubringen war. Als ich die Systeme nacheinander ab- und dann wieder einschaltete stellte ich fest, daß es sich nicht um einen Konvergenzfehler handeln konnte, da trotz genauester Deckung der drei Strahlen die vertikalen Linien einen Grünstich hatten. Es mußte also die Intensität eines Strahlstromes nur vertikal schwächer sein, was wiederum die Farbverfälschung bewirkte.

Nun überlegte ich mir folgendes: Die horizontalen Linien sind ein Vielfaches der Bildfrequenz und die vertikalen Linien ein Vielfaches der Zeilenfrequenz. Da nun die vertikalen Linien eine höhere Frequenz haben, muß also die Verstärkung in einer der drei Farbendstufen zu den hohen Frequenzen hin abnehmen. Um nun zu

Viel Kopfzerbrechen machte ein vom Hersteller eingebauter falscher Kondensatorwert in der Rot-Endstufe. Der Fehler äußerte sich als Grünstich der vertikalen Linien

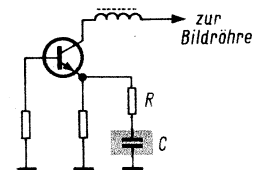

ermitteln, was für eine Endstufe in Frage kam, stellte ich den Service-Schalter auf Schwarzabgleich und drehte die Schirmgitter-Einsteller einzeln zurück. Dabei stellte ich fest: Wenn ich Rot abschwächte, bekam der Strich einen Grünstich. Der Fehler mußte also in der Rot-Endstufe liegen.

Ich überprüfte nun die in Frage kommenden Frequenzkorrekturglieder in der Endstufe. Dabei stieß ich auf den Kondensator C, der vom Werk mit dem Wert 18 pF statt 1 nF montiert worden war (Bild). Dieser Kondensator in Verbindung mit dem Widerstand R dient zum Aufheben der Stromgegenkopplung in den oberen Frequenzbereichen. Durch sein fast gänzlichliches Fehlen sank die Verstärkung bei Rot ab, und nur die vertikalen Linien bekamen einen Grünstich.

Klaus Büttner

Zeitweise Grüntich

Die Beanstandung lautete: In unregelmäßigen Abständen wird das Schwarzweißbild grün. Bei Farbsendungen wird Grün entsättigt.

Der Fehler mußte erfahrungsgemäß in den Farbdifferenzstufen oder im Bildröhrenzweig liegen. Zunächst versuchte ich durch Messen der Gleichspannungen an der Bildröhre die defekte Stufe zu lokalisieren. Der Potentialunterschied zwischen Katode und Wehneltzylinder vom Grünsystem zeigte beim Auftreten des Fehlers einen geringeren Wert, also ein Ansteigen des Strahlstromes im Grünsystem. Da bei der Farbdifferenzansteuerung alle drei Katoden parallel mit dem Y-Signal angesteuert werden, kam nur noch ein Fehler zwischen dem entsprechenden Wehneltzylinder und der Endstufe (G - Y) in Frage.

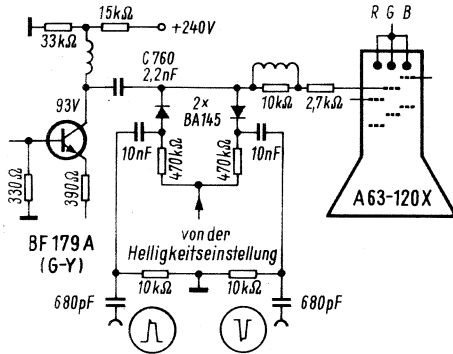

Durch zeitweiligen Kapazitätsverlust des Kondensators C 760 wurde seine Ladung weniger negativ, und er steuerte das Grünsystem auf

Da die drei Endstufen kapazitiv an die Wehneltzylinder angekoppelt werden, geht der Schwarzwert verloren. Er wird mittels einer Klemmschaltung wieder eingeführt (Bild). Zur Zeit der Austastung liegen zwei um 180° gedrehte Rückschlagimpulse an je zwei gegensinnig gepolten Dioden und laden den zum Wehneltzylinder gerichteten Kondensatorbelag auf eine mittlere negative Gleichspannung auf, die somit den Schwarzwert konstant hält. Diese Gleichspannung änderte sich bei Auftreten des Fehlers um etwa +10 V beim Grünsystem. Ein Wechsel der Klemmdioden brachte keine Abhilfe. Erst ein am Koppelkondensator aufgenommenes Oszillogramm führte weiter.

Der anliegende Impuls hatte zur Zeit der Austastung die annähernde Form eines differenzierten Zeilenrückschlagimpulses, wobei der negative Anteil dominierte. Durch zeitweiligen Kapazitätsverlust des Koppelkondensators wurde seine Ladung weniger negativ, und er steuerte das Grünsystem auf. Bei Farbsendungen wurde Grün durch den nun höheren Innenwiderstand des Kondensators entsättigt. Der Kondensator wurde ausgewechselt.

Dieter Wildt

fernseh-service

Oszillator im UHF-Tuner schwingt nicht bei Netzunterspannung

Bei einem Fernsehgerät wurde das Aussetzen des UHF-Empfanges beanstandet. In der Werkstatt trat dieser Fehler schon bei einer geringen Netzunterspannung, nämlich bei 215 V, auf. Das Erneuern der Oszillatordröhre PC 86 brachte leider keinen Erfolg.

Nun wurde der UHF-Tuner ausgebaut und durch Hilfsleitungen an das Gerät angeschlossen. Nach Öffnen des Tuners stellte ich fest, daß sich der Belag des Oszillator-Koppelkondensators einseitig gelöst hatte. Dieser häufig auftretende Schaden wurde durch Erneuern des Kondensators von 6,8 pF beseitigt. Dabei muß man auf kurze Drahtenden des Kondensators achten. Der Fehler war aber immer noch vorhanden. Beim Wackeln der Röhre - hierbei bewegt sich meist das Koppelblech zur Koppelschleife der Katode - setzte immer der Empfang aus. Hier wurde irrtümlich ein Schaden vermutet. Nachdem ich alles untersucht hatte, wurde schließlich das Massefederblech des Drehkondensators von der Oszillatorstufe als Ursache ermittelt, und zwar war der Federdruck zu gering. Der Schwingkreiswiderstand war zu groß.

Die Achse wurde gelöst, das Federblech gereinigt und stark nachgebogen. Nun schwang der Oszillator bei 200 V Netzspannung an. Mit einer neuen Röhre arbeitete der Oszillator bereits mit einer Netzspannung von 170 V, was als normal zu betrachten ist. Der Fehler trat auch beim Bewegen der Röhre nicht mehr auf. Der UHF-Tuner wurde abgestimmt und wieder eingebaut. Ernst Hobbie

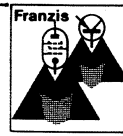

Der neue „Limann“

Elektronik ohne Ballast

Eine Einführung in die Schaltungstechnik der industriellen Elektronik. Von Ingenieur Otto Limann.

Wer sich mit der industriellen Elektronik vertraut machen will, den führt der Autor systematisch und logisch in das neue variationsreiche Arbeitsgebiet ein. Wer Vorkenntnisse aus der klassischen Elektrotechnik mitbringt, dem begegnen viele bekannte elektrische, auch elektronische Bauteile; jedoch werden ihr Zusammenwirken und Verhalten in den Schaltungen vom Standpunkt der Impulsspannungen aus betrachtet, die in der industriellen Elektronik vorwiegend benutzt werden. Darauf wird der Leser Schritt für Schritt, den herkömmlichen Ballast abwerfend, an die Spezialbauteile herangeführt. Stets wird dabei von begreifbaren Vorstellungen ausgegangen, aber immer steht die praktische Anwendung neben der grundlegenden Wirkungsweise im Vordergrund. So formt sich in Einzeldarstellungen, was - Stück für Stück zusammengefaßt - elektronisches Messen, Steuern und Regeln ausmacht. Hierbei wird die Verwendung von Thyristoren für Steuerungen und von Rechenverstärkern in Regelkreisen besonders herausgearbeitet. Als letztes Glied der Kette bespricht der Autor die digitale Zähltechnik mit den Gatterstufen, den Zähldekaden und der Anwendung von Zählgeräten. Alles in allem: Das ist ein neues Buch, das die richtige Menge (ohne Ballast) Elektronikwissen als Basis für den Berufserfolg vermittelt.

396 Seiten mit über 540 Bildern und 3 Tabellen. In Linson DM 30.-. Best.-Nr. 561.



FRANZIS-VERLAG · MÜNCHEN

Neues aus der Elektronik

Die nachstehenden Kurzreferate beziehen sich auf größere Arbeiten in der ELEKTRONIK, Zeitschrift für die gesamte elektronische Technik und ihre Nachbargebiete, München, Nr. 6 (Juni-Ausgabe 1970).

Ein automatisches Präzisions-Spektrophotometer

Es wird ein automatisches Spektrophotometer beschrieben, das nach dem Einstrahlprinzip arbeitet, d. h. der Ausgangsstrahl des Monochromators wird ständig zwecks Bestimmung der Extinktion bzw. Transmission durch die zu untersuchende Probe geschickt; nur zeitweise wird seine Intensität durch Vergleich mit einer breitbandigen Konstantlichtquelle nachjustiert. Die Ausgabe der Meßwerte erfolgt in digitaler Form und kann ausgedruckt werden. Die gewünschte Reihenfolge von Meß- und Kalibriervorgängen bzw. von Probenwechseln und Wellenlängenwechseln kann über eine Ablaufsteuerung programmiert werden.

Elektronisch gesteuerte Scheibenwischerschalter

Die Scheibenwischer an Kraftfahrzeugen arbeiten bei einzelnen Regentropfen oder feinem Sprühregen zu oft. Sie reiben und schmierern dann, statt zu säubern. Durch elektronische Intervallschalter läßt sich erreichen, daß die Wischer nur jeweils ein einziges Mal nach einer längeren einstellbaren Pausenzeit über die Scheiben fahren. Der Aufsatz beschreibt eine Anzahl der hierfür ausgearbeiteten Schaltungen und gibt damit eine gute Übersicht über dieses Spezialgebiet der Kraftfahrzeugelektronik.

Vom Pariser Bauelemente-Salon 1970

Der Abzug der Meßgeräteindustrie, die im Jahre 1970 auf der gleichfalls in Paris stattfindenden Mesucora ausstellt, hat den Pariser Bauelemente-Salon auf einem wichtigen Sektor schrumpfen lassen; trotzdem ist die Gesamtausstellerzahl durch das Hinzukommen zahlreicher kleiner Firmen nicht gesunken. Themen der Ausstellung waren ausschließlich die Bauelemente für elektronische Geräte, ferner Werkstoffe und Fertigungsmittel zu ihrer Herstellung. Der Schrittmacher der Entwicklung war eindeutig die Halbleiterindustrie. Es gab keine sprunghaften, sensationellen Überraschungen, wohl aber auf der ganzen Linie eine stetige Weiterentwicklung, Konsolidierung und Ergänzung der bisherigen Linien.

Ziffernintegrier-Rechenanlagen, 1. Teil

Es wird ein Überblick der heute verfügbaren Geräte zur Berechnung und Simulation von Bewegungsabläufen gegeben. Der Vergleich bezieht sich auf die Vor- und Nachteile von Digital-, Analog-, und Hybridrechnern sowie dem Konzept einer modernen Ziffernintegrier-Rechenanlage. In groben Zügen folgt die Darstellung ihres Aufbaus, der Wirkungsweise und eines Anwendungsfalls. Interessant ist die hohe Rechengeschwindigkeit (etwa 0,7 Mrd. Additionen/s) auch für Prozeßsteuerungen der Zukunft.

Foto-Quelle geht ins Schallplattengeschäft. Wie der Geschäftsführer der Foto-Quelle GmbH, Nürnberg, mitteilt, will das Unternehmen, zunächst für Testzwecke, in München ein Schallplattenspezialhaus eröffnen. Es kann durchaus damit gerechnet werden, daß Foto-Quelle sich stärker im Schallplattenmarkt engagiert und eigene Plattenmarken herausbringt.

Kompetenzen liegen bei den Ländern

Kleinumsetzer sind nicht möglich

Studie über Drahtfernsehen in Auftrag gegeben

Unsere Leser erinnern sich: Ausgelöst durch den Leitartikel in Heft 1/1970 wurde das Problem der Empfangsstörungen durch die Hochhausbebauung im Bundestag aufgegriffen (FUNKSCHAU 1970, Heft 6, Seite 189). In der Folgezeit druckten wir weitere Meldungen im Nachrichtenteil ab, die sich mit Einzelinitiativen in Länderparlamenten und Stadtverordnetenversammlungen befaßten. Selbstverständlich befragten wir auch die Deutsche Bundespost um ihre Meinung; das Fernmeldetechnische Zentralamt gab die Sache der Wichtigkeit halber an das Ministerium in Bonn ab. Dessen Abteilung II M 4 schrieb uns folgendes, etwas gekürzt wiedergegebenen Brief. Mit diesem Abdruck wollen wir unsere Kampagne zugunsten der „Hochhausgeschädigten“ vorerst beenden.

„Die Regelung des Komplexes gehört zur Kompetenz des Bundes. Überlegungen und Bemühungen in dieser Angelegenheit sind wegen der schwierigen Rechtssituation noch nicht zu einem erfolgversprechenden Abschluß gekommen.

Zudem wäre noch zu klären, ob hinsichtlich der durch Hochbauten verursachten Empfangsstörungen beim Ton- und Fernseh-Rundfunk durch Auflagen bei der Baugenehmigung Abhilfe geschaffen werden kann. Nach dem geltenden Bauordnungsrecht ist diese Möglichkeit nicht gegeben. Das Bauordnungsrecht gehört zur Gesetzgebungskompetenz der Länder. Der Bund hat insoweit aufgrund des Gutachtens des Bundesverfassungsgerichts (Beschluß vom 16. 6. 1954, BVerfE 3, 407) keine Gesetzgebungszuständigkeiten. Es bleibt zu untersuchen, ob das Ziel, einen störungsfreien Rundfunkempfang zu gewährleisten, durch eine Änderung des Bauordnungsrechtes der Länder zu erreichen ist. Auch der Arbeitskreis wird eine Expertengruppe bilden, die sich mit den rechtlichen Fragen im einzelnen befassen und den zuständigen Gremien entsprechende Vorschläge unterbreiten wird.

Als vorbeugende technische Maßnahme hat das Fernmeldetechnische Zentralamt der Deutschen Bundespost durch umfangreiche Messungen die durch Bauwerke verursachten Beeinflussungen der Rundfunkversorgung untersucht und Unterlagen für den Funkstörungsmeßdienst geschaffen, damit den Baubehörden und anderen Beteiligten schon anhand der Baupläne die späteren Auswirkungen hinsichtlich des Fernsehempfangs angegeben werden können. Allerdings wird die Beurteilung schwierig, wenn mehrere Hochhäuser innerhalb eines Bebauungsgebietes vorgehen sind und die Funkwellen der verschiedenen Fernsehprogramme aus unterschiedlichen Richtungen einfallen. Die von

„Hochhausgeschädigte“: Die Bundespost nimmt Stellung

den einzelnen Hochhäusern verursachten Abschattungs- und Reflexionszonen überlappen sich dann, und es ist in diesen Fällen kaum möglich, den Störungsanteil, den das einzelne Hochhaus verursacht, festzustellen.

Als technische Maßnahme zur Wiederherstellung des Rundfunkempfangs in durch Hochhäuser verursachten Abschattungs- und Reflexionsgebieten kommt nur die Errichtung von Gemeinschaftsantennen-Anlagen in Frage, deren Empfangsantenne in größtmöglicher Höhe, am besten auf dem Hochhaus selbst, aufgestellt wird. Die deutsche Antennenindustrie hat in den vergangenen zehn Jahren die Technik für den Aufbau von Gemeinschaftsantennen-Anlagen jeglichen Umfangs entwickelt, wie sie auch in solchen Abschattungs-zonen benötigt werden. Vielerorts sind von aufgeschlossenen Bauträgern im Zuge der Bebauung von Sanierungsgebieten oder von neuen Stadtteilen derartige Antennenanlagen bereits erstellt worden. Die Errichtung von Kleinumsetzern durch die Deutsche Bundespost zur Behebung der durch Hochhäuser verursachten Empfangsbeeinträchtigung ist nicht nur nicht zumutbar, wie im FUNKSCHAU-Leitartikel Heft 1/1970 angedeutet ist, sondern überhaupt nicht möglich, weil hierfür keine Frequenzen zur Verfügung stehen.

Aus der Erkenntnis heraus, daß die drahtlose Fernsehversorgung unserer Städte wegen der sich abzeichnenden Bebauung mit Hochhäusern immer schwieriger wird und daher in absehbarer Zukunft durch eine drahtgebundene Versorgung abgelöst werden muß, habe ich das Fernmeldetechnische Zentralamt der Deutschen Bundespost damit beauftragt, zunächst eine Studie über ein Drahtfernsehsystem auszuarbeiten, das den künftigen Bedürfnissen gerecht wird. Ich entspreche damit zugleich dem Wunsch der Rundfunkanstalten, die aus denselben Gründen eine drahtgebundene Rundfunkversorgung unserer Städte fordern.

Zusammenfassend stelle ich fest: Sowohl der Arbeitskreis Rundfunkempfangsantennen als auch die Deutsche Bundespost als Fernmeldeverwaltung arbeiten mit allem Nachdruck an der Lösung des in Ihrem Artikel angeschnittenen Problems. Die technischen Möglichkeiten (Gemeinschaftsantennen-Anlagen) zur Behebung der Empfangsbeeinträchtigungen durch Hochhäuser sind im Einzelfall heute schon gegeben, ihre Durchführung und die Klärung der damit zusammenhängenden organisatorischen und finanziellen Fragen werden solange auf Schwierigkeiten stoßen, bis eine gesetzliche Regelung die notwendige Klarheit schafft.“

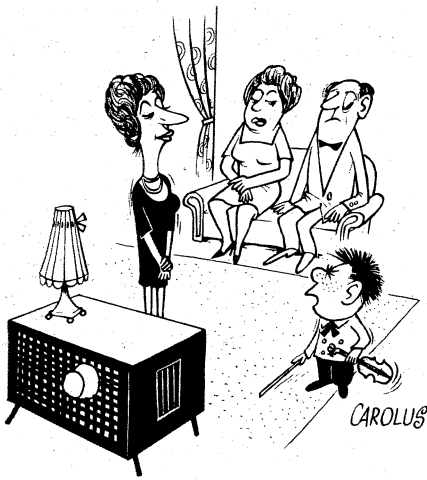

„Warum soll ich vorspielen . . . ist denn nichts im Fernsehen?“

Signale

Rückwanderung?

Es mögen jetzt fünfzehn Jahre über einen Leitartikel in der damals noch etwas dünneren FUNKSCHAU vergangen sein, der sich ausführlich mit den Stellenangeboten in amerikanischen Fachzeitschriften unserer Branche befaßte. Wir Europäer staunten weidlich über die verlockenden Formulierungen, die sich mehr mit den Schönheiten des künftigen Wohnortes, den ausgezeichneten Schulverhältnissen und dem gesunden Klima als mit der eigentlichen Aufgabe befaßten, für die der Bewerber gesucht wurde. Das war die hohe Zeit der US-Elektronikindustrie zu Beginn des Raumfahrtzeitalters und der Umrüstung auf Raketen im militärischen Sektor. Eine Zeitschrift wie „electronics“ brachte es spielend auf 40 Seiten Stellenangebote. Vor uns liegt „electronics“ vom 11. Mai 1970. Nur eine halbe Seite ist mit einem Stellenangebot bedruckt; es stammt nicht aus den USA, sondern von Philips, „the strongest european group in integrated circuits“, wie es heißt. Gesucht werden Physiker und Ingenieure für Valvo; man möge sich an Dr. Schilling, Philips, Germany, 7 Monckebergstraße, Hamburg 1, Germany, wenden. Man muß wissen, daß die Elektronikindustrie der USA in einer tiefen Krise steckt. Die Regierungsausgaben für die Militär- und die Raumfahrtselektronik gehen drastisch zurück, und die Unterhaltungselektronik verzeichnet seit Jahresbeginn einen Rückgang um 26%, Fabrikenschließung, Arbeitszeitverkürzung und Entlassungen sind an der Tagesordnung. Kein Klima für Stellenangebote, eher ein Rückbesinnen mancher Auswanderer auf das gute, alte Europa, wo die Wirtschaft prosperiert. Die FUNKSCHAU 1970, Heft 10 – 2. Maiausgabe, enthielt 19 Seiten Stellenangebote.

Mosaik

52 Füllsender für das Zweite und 25...30 für das Dritte Fernsehprogramm plant die Deutsche Bundespost in der kommenden Zeit in Hessen zu errichten. Der Versorgungsgrad liegt in Hessen gegenwärtig bei 87% der Bevölkerung mit dem Zweiten und 78% mit dem Dritten Programm. Die Restversorgung mit Füllsendern ist teuer und mühselig; beispielsweise baute die Bundespost 1969 weitere 14 Füllsender für das Zweite Programm und steigerte damit den Versorgungsgrad doch nur um 2%.

Die 773 000 Wörter der Bibel – das sind etwa 48 Millionen Buchstaben und Satzzeichen – lassen sich auf knapp 1000 m eines 12,7 mm breiten Computer-Magnetbandes speichern, wenn dessen Informationsdichte 1600 bpi (= bits per inch = Einzelzeichen pro Zoll Bandlänge) beträgt und mittlere Blockung angewendet wird.

199 660 Tonbänder und 28 657 Schallplatten beherbergte das Schallarchiv des Bayerischen Rundfunks am 1. April. Die Zentralkartei umfaßt 1,8 Millionen Karten, die jede Musikaufzeichnung dreifach erfaßt: Titel, Name des Komponisten, Name des Interpreten.

Die letzten von ursprünglich 80 000 Tonbändern im Schallarchiv des Bayerischen Rundfunks, die mit der alten Geschwindigkeit von 76 cm/s aufgenommen worden waren, sind nunmehr gelöscht oder auf 38 cm/s umkopiert worden, soweit die Aufnahmen erhalten bleiben sollen. Es kündigt sich bereits die Zeit an, in der die Bandgeschwindigkeit 19 cm/s „rundfunkfähig“ sein wird.

250 Fernsehempfänger mit Antennen hat der Hessische Rundfunk in den letzten vier Jahren für Stellen der Erwachsenenbildung und kirchliche Bildungsorganisationen gespendet, so weit sie Diskussionen und Arbeitskreise veranstalten, die sich mit dem Dritten Hessischen Fernsehprogramm beschäftigen.

Eine Fernseh-Oper mit Stereo-Begleitton hat die zur Gruppe der National Education Television (nichtkommerzielles Bildungfernsehen) gehörende Fernsehstation WGBH in Boston produziert. Der Ton der Solisten und des 18-Mann-Orchesters wurde auf 12 Spuren des Ampex-Tonbandgerätes MM-1000 aufgenommen und zu Zweikanal-Stereo zusammengemischt. Bei der Wiedergabe über WGBH-TV (Kanal 2) wurde der Begleitton wie üblich monofon übertragen, gleichzeitig sendete die UKW-Station WGBH-FM den Ton in Stereo nach dem Pilotonverfahren. Die erste Übertragung der Oper erfolgte am 17. März in Boston und am 18. März in New York über eine andere Kombination von Fernsehsender und UKW-Station. WGBH, eine von Stiftungen und Universitätszuwendungen unterhaltene Organisation, will demnächst 13 Konzerte mit Pop-Musik und dann jährlich drei Opern und weitere Konzerte nach der gleichen Methode aufnehmen. – Der Grund für dieses Verfahren: Totale Unzufriedenheit mit der Tonqualität der allgemein benutzten Fernsehempfänger bei der Wiedergabe von Konzerten und Opern.

Musikalische Ausstellung nannte sich ein Workshop in den Ausstellungsräumen der Akademie der Künste in Berlin, unterstützt vom Sender Freies Berlin. Vom 11. bis 15.

Letzte Meldung

Cartrivision (CTV) heißt ein Kassetten-Fernsehsystem, das Ende Juni auf der Electronic-Show in New York vorgestellt werden soll. Hersteller ist die Cartridge Television Inc., eine Tochtergesellschaft der Avco Corp. Einzelheiten wurden nicht genannt, vermutlich handelt es sich um Magnetband-Kassetten, da Selbstaufnahme und sofortige Wiedergabe möglich sind. Als Preis werden 800 bis 900 Dollar angegeben für einen Farbempfänger mit eingebautem Kassettengerät. Hersteller der Kombination soll die Admiral Corp., Chicago sein.

März wurde dort Absonderliches geboten: Auf 19 weit auseinanderstehenden Podesten stand jeweils ein Musiker oder Spieler, „Exponat 2“ genannt, und agierte nach Anweisung von Ladislav Kupkovic, der ein drahtloses Mikrofon trug und sich mit den Ausübenden per Tascheneempfänger verständigte. Eine Anzahl der Künstler bediente sich elektronischer Hilfen, wie Kontaktmikrofone, Filter, Tongeneratoren und Lautsprecher. „Exponat 2“ war ein Tonbandgerät, „Exponat 11“ ein Kurzwellenempfänger mit Spieler. Das Publikum durfte beliebig lange bleiben, wanderte umher und besichtigte das Gebotene wie Bilder einer Ausstellung. Die Elektronik stellte das Staatliche Institut für Musikforschung zur Verfügung, für die Technik zeichnete Ing. (grad.) H. Zander verantwortlich.

Eine Anzahl amerikanischer Radio-Fernseh-Service-Unternehmer wendete sich gegen die RCA Corp., nachdem diese bekanntgab, daß sie mit ihrer weitverzweigten Service-Organisation nicht nur wie bisher lediglich RCA-Geräte warten will, sondern diesen Dienst auf alle Fabrikate auszudehnen gedenkt. Die unabhängigen Reparaturwerkstätten befürchten Einbußen bei ihrer Tätigkeit, wenn der gut organisierte RCA-Service in ihre Domäne einbricht.

Das neue Schulungszentrum des Hamburger Elektrohandwerks wurde am 15. April von Senator Kern in Hamburg-Altona, Viehhofstraße 9 (am Holstenbahnhof), eröffnet. Im ersten Bauabschnitt investierte die Hamburger Elektro-Innung eine Million DM für Lehrwerkstätten, Laboratorien und Schulräume. Vorgesehen sind Lehrgänge zur Erwachsenenbildung bei Berufswechsel, Meister- und Gesellen-Fortbildung, Fachlehrgänge in der Elektronik, überbetriebliche Schulung des Nachwuchses, Abendkurse und Fachvorträge. Ein mehrstöckiges Schulhaus und ein Internat sind die nächsten Bauvorhaben (Auskunft: Elektro-Innung Hamburg, 2 Hamburg 36, Holstenwall 12).

Produktionszahlen der bundesdeutschen Radio- und Fernsehgeräteindustrie					
		Januar u. Febr. 1970	März 1970	Januar u. Febr. 1969	März 1969
Heim- empfänger	Stück	205 666	111 300	165 897	93 768
	Wert (Mill. DM)	51,9	29,6	40,6	20,7
Reise-, Auto- u. Taschenempfänger	Stück	777 874	434 039	569 635	362 928
	Wert (Mill. DM)	107,8	61,1	74,5	46,0
Phonosuper u. Musiktruhen	Stück	53 514	26 020	42 502	25 571
	Wert (Mill. DM)	23,9	11,9	17,9	10,8
Fernsehempfänger Farbe	Stück	162 505	86 482	436 131	246 558
	Wert (Mill. DM)	199,8	107,8		
Fernsehempfänger Schwarzweiß	Stück	321 213	166 862	231,6	128,1
	Wert (Mill. DM)	132,4	68,8		

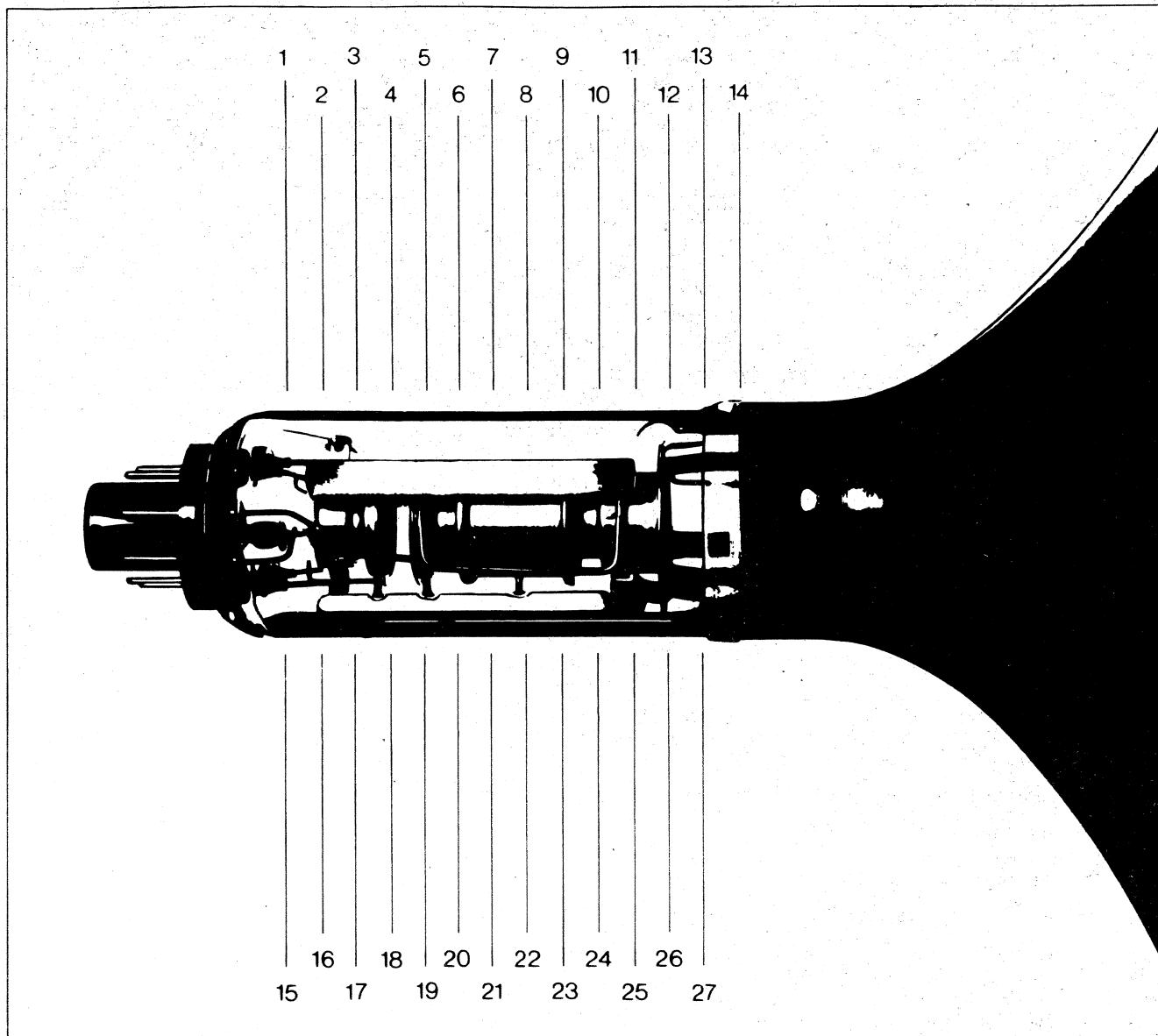

Eine prächtige Kanone hat die SEL-Bildröhre

Und ganz neu. Mit vielen interessanten Einzelheiten. Brillante Schärfe, hohe Lebensdauer, optimale Zuverlässigkeit.

Kathode und Elektronenoptik wurden bedeutend verbessert. Eine brillante Bildschärfe ist das Ergebnis. 27fach wird jedes Strahlerzeugungssystem vermessen und geprüft. Das gibt eine Qualität, die selbst Optimisten bisher nicht für möglich hielten. Dazu die neue SELBOND®-Technik. Insgesamt, wertvolle Verkaufsargumente für Sie. Und neue Kaufvorteile für Ihre Kunden.

Unsere Ingenieure sind gerne bereit, Ihnen nähere technische Einzelheiten zu geben.

Standard Elektrik Lorenz AG
Geschäftsbereich Bauelemente
Vertrieb Spezialröhren
7300 Eßlingen, Fritz-Müller-Str. 112
Telefon: *(0711) 3 51 41, Telex: 07-23 594

ITT Bauelemente — Bausteine der Zukunft

BAUELEMENTE **ITT**



Welche Hausfrau würde sich heute so ein Bügeleisen kaufen

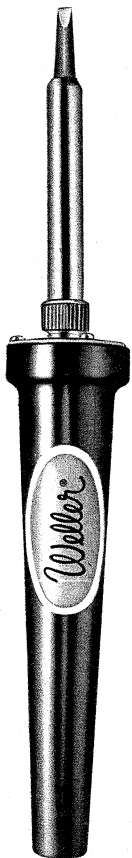

Keine! Wärmebewußt ist man nämlich auch auf dem Gebiet der Elektronik, wo richtig dosierter Temperatur beim Löten größte Bedeutung zukommt. Ein wirklicher Fortschritt wird durch den MAGNASTAT geboten.

Ob im Labor, Service, oder in der Fertigung: mit der Zeit gehen heißt präzise löten dank eingebauter



Temperatur-Automatik

Erproben auch Sie ihn. Einzelheiten sind in Prospekt 671 enthalten.

WELLER Elektro-Werkzeuge GmbH · 7122 Besigheim · Germany

Suchen Sie Stanzqualität?

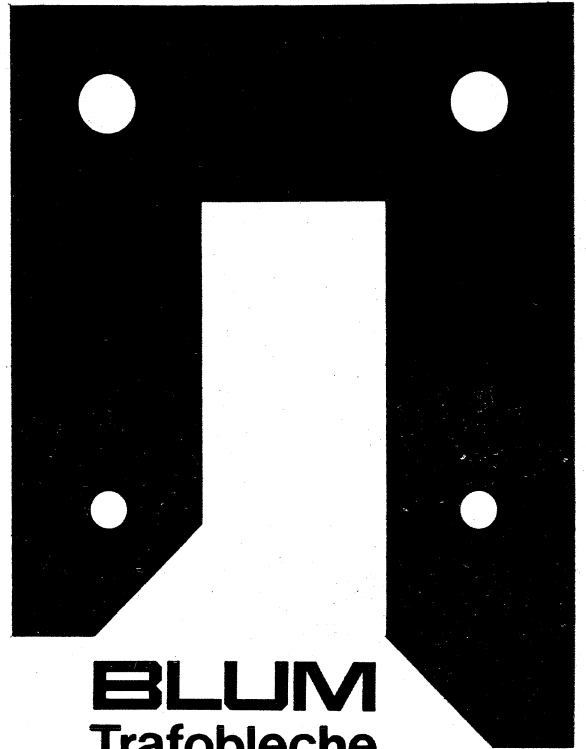

BLUM Trafobleche

Seit 45 Jahren fertigen wir Transformatorenbleche. Nutzen Sie unsere Erfahrungen im Schnittwerkzeugbau. Nehmen Sie unsere technische Beratung in Anspruch. Unsere Stanzqualität und unsere Beratung sichern Ihnen Wettbewerbsfähigkeit und damit Ihren Marktanteil.

E. BLUM KG
7141 Enzweihingen
Tel. (07042) 5643/44
FS 07 263882
4640 Wattenscheid
Tel. (02327) 88031
FS 8228 466

ATH

Unter dieser Bezeichnung fertigen wir einen modernen vollautomatisch hergestellten Drahtwiderstand in einem vollisolierenden Keramikgehäuse.

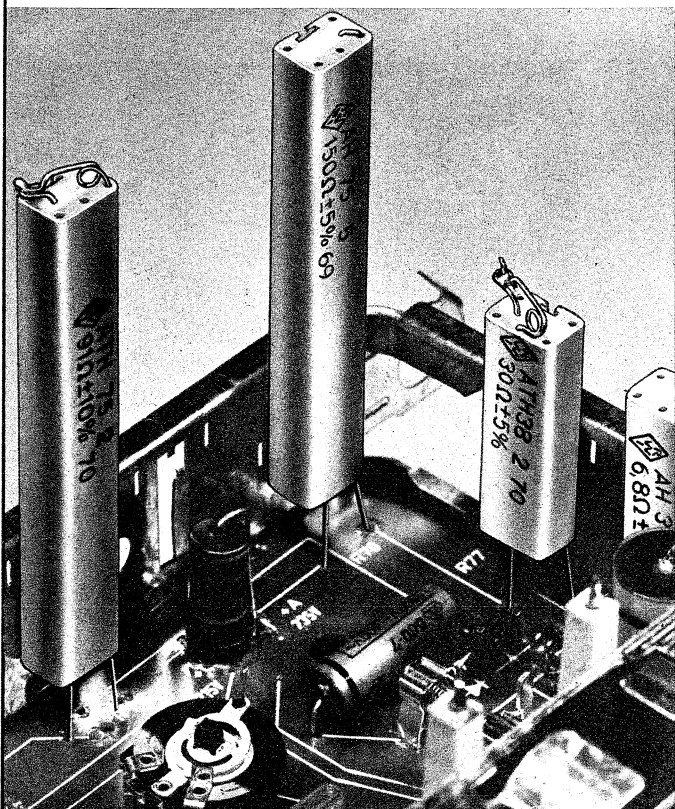

Werkfoto Loewe Opta

Dieses Bauelement — für die Großserienproduktion konstruiert — ist durch Form und Ausführung für die Montage in gedruckten Schaltungen hervorragend geeignet. Es zeichnet sich durch viele technische Vorzüge und seine Preiswürdigkeit aus.

Fordern Sie bitte von uns oder unseren Vertretungen Informationsmaterial über diesen Drahtwiderstand und auch über unser weiteres Produktionsprogramm an.

**RHEINISCH-WESTFÄLISCHE
ISOLATOREN-WERKE GmbH**

**5200 Siegburg, Postfach 2 24
Tel. 0 22 41/6 60 31, Telex 8 83 316 Rewis d**



Preissenkung!

HiFi-Stereo-Kompaktanlage
STUDIO 3000

STUDIO 3000 — die neue HiFi-Stereo-Kompaktanlage von HEA. HiFi-Hochleistungsverstärker ST 3000 mit dem Studio-Laufwerk Lenco L 75 kombiniert — die technischen Daten des Verstärkertells wollen Sie bitte dem HiFi-Stereo-Verstärker ST 3000 entnehmen — Technische Daten des HiFi-Studio-Plattenspielers Lenco L 75: Stereo-Magnetsystem Shure M 75-MG — Antrieb: Vierpolmotor über konische Achse und Reibrad — Plattenteller: 4 kg, elektronisch ausgewuchtet — Tonarm: Gegengewicht, Nadeldruck von 0,5 bis 5 p einstellbar, einstellbare Antiskating, Ansteckkopf für sämtliche Tonzellen, hydraulischer Tonarmlift — Tourenzahl: stufenlos von 15–80 U/min. Rasten für 16 $\frac{2}{3}$, 33 $\frac{1}{3}$, 45 und 78 U/min. — Laufstörungen: WOW and Flutter nach DIN 45 507 = $\pm 0,6\%$ — Rumpel-Geräuschspannungsabstand nach DIN 45 539 = 60 dB, Tourenschwankung bei Aufsetzen einer Tonzelle mit 6 p = max. — 0,3% — Gehäuse: Nußbaum natur, Teak oder Palisander, Maße 523 x 352 x 170 mm (L x T x H, mit Abdeckhaube). Preis komplett DM 655.—



HEA-HIFI-STEREO-
STEUERGERÄT 4000 2x 20 W

Dieser ultraflache Baustein mit dem neuen HEA-FM-Stereo-Tuner (Stationsvorwahl für 4 Sender möglich) paßt in jede Anbauwand, Schrank usw. — Technische Daten für Tunerteil: Bestückung: 4 Transistoren, 9 Dioden, 1 integrierter Schaltkreis TAA 380 — Eingangsempfindlichkeit: 2,5 μ V für 30 dB S/R, Begrenzeinsatz 5 μ V — Abstimmbereich: 87,5–105 MHz — Abstimmung: 4fach Fixtastenaggregat und 2 Kapazitätsdioden BA 124, Störunterdrückung: > 40 dB, Demodulatorbandbreite 450 kHz, ZF-Bandbreite 180 kHz, Antenne 240 Ω Dipol — Automatische Scharfabstimmung: AFC — ZF-Verstärker mit integriertem Schaltkreis — Technische Daten für Stereo-Decoder (eingebaut): Transistoren: 6, Dioden 5 — Matrixprinzip, NF-Bandbreite: 40–15 000 Hz, Kanaltrennung: 40 dB bei 1 kHz — Automatische Stereoanzeige — Mono-Stereo-Umschaltautomatik — Maße 460 x 260 x 82 mm (B x T x H). Gehäuse: Palisander — Technische Daten für den Verstärkerteil: Ausgangsleistung 2x 15 W Sinus-Dauerton — Frequenzbereich 30–30 000 Hz $\pm 1,5$ dB — getrennte Eingänge für Phono, Tonband und Tuner — lieferbar ohne und mit Vorverstärker für magnetische Tonabnehmer — Klirrfaktor weniger als 0,8% bei 2x 15 W, 1000 Hz — Intermodulation weniger als 1% — Übersprechdämpfung besser als 43 dB — Fremdspannungsabstand besser als 70 dB — Klangregelung Bässe und Höhen getrennt, Bässe 50 Hz ± 13 dB, Höhen 15 kHz ± 15 dB — Leisetaste — 20 dB (1 : 100) bei 1 kHz — Rumpeltaste: 8 dB (1 : 6) bei 50 Hz — Mono-Stereo-Taste — Balanceregler + 6 dB rechts oder links — Bestückung 19 Transistoren, 3 Leistungstransistoren AD 166 — Gehäuse-Seitenteile in Palisander, Oberfläche echt Leder, Knöpfe metallloxiert, Maße 30 x 23 x 7 cm Preis DM 510.— inkl. MwSt. Preise verst. sich f. Lieferg. ab Lager Hamburg p. NN netto/netto inkl. MwSt. u. 6 Mon. Garantie.



JÜRGEN HÜKE, 2051 Stemwarde über Hamburg-Bergedorf, Am Stüb 10, Tel. (04 11) 59 91 63

KCK Spezialhersteller für keramische Kondensatoren

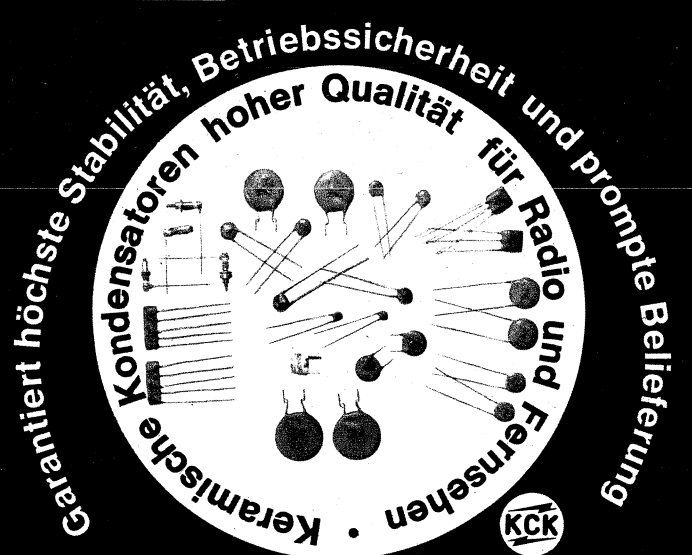

Mit unserer automatischen und qualitätskontrollierten Massenfertigung sind für Ihre automatische Gerätefabrikation die verschiedensten Längen der Anschlußdrähte erhältlich.

Betriebsspannung (—): 12 V, 25 V, 50 V, 250 V, 500 V
Kapazitätsbereiche: 0,05 pF...100 nF

* Wegen weiterer Einzelheiten, Temperaturkoeffizient, Maße und dgl. setzen Sie sich bitte in Verbindung mit

KCK CO. LTD.

Hauptbüro:
16-1, 5-chome, Takinogawa, Kita-ku, Tokyo, Japan, Tel. (9 16) 35 21
Büro Chicago: 528 West Wellington Ave., Chicago, Illinois 60657
Tel. (3 12) 3 27-83 92, Telex 25-4247 KAWACERA CGO

300 Jahre Forschung und Erfahrung

stecken in den Produkten

Vistite



Ein anaerober, polymerisierender Klebstoff für Metalle. Er ist einfach zu gebrauchen, geht eine innige Verbindung ein, trocknet schnell und gewährleistet hohe Stabilität, hohe Beständigkeit und große Haftfestigkeit.

Vistite ist universell verwendbar, zum Beispiel zum Verkleben von Teilen, Befestigen bzw. Arretieren von Schrauben und zum Abdichten.

Vistite Primer

Wird Vistite zusammen mit Vistite Primer verarbeitet, ergibt sich eine noch größere Haftfähigkeit; ähnlich dem Alpha-Cyanacrylat-Kleber.

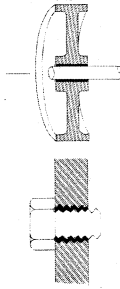

Einführung

Neu - hitzebeständig Visca 77-M

Visca 77-M ist ein neuer, hitzebeständiger Klebstoff-Typ auf Cyanacrylat-Basis.

Wird Visca 77-M für eine Stunde auf 150 °C erhitzt, besitzt er immer noch die Haftfestigkeit (200 kp/cm²) und Anwendungsmöglichkeiten wie schnell aushärtende Cyanacrylat-Kleber.

Visca 18-M

Schnell aushärtender Cyanacrylat-Klebstoff. Ein Tropfen Visca 18-M ergibt sekundenschnell eine Festigkeit von einer Tonne.

Bitte fordern Sie eine kostenlose Probe und eine Broschüre an. Schreiben Sie an:



Hersteller

IHEI MATSUMOTO & CO., LTD.

(gegründet 1670)

2, 2-chome Odenmachi, Chuo-ku, Tokyo, Japan
Telefon (6 63) 23 01

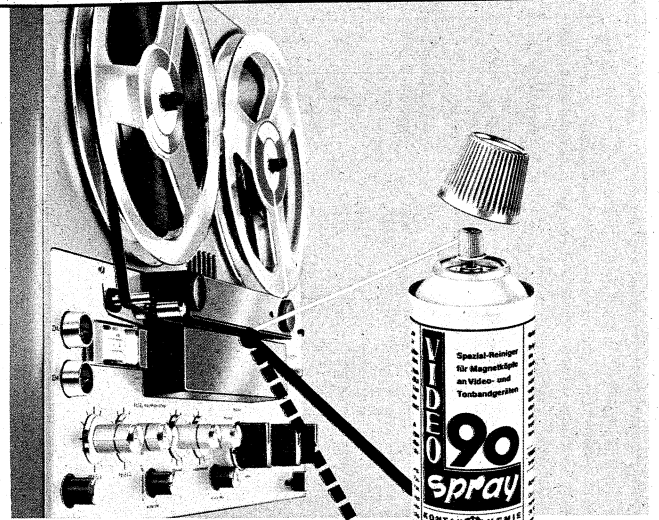

Reine, klangvolle
Tonwiedergabe
durch

VIDEO-Spray 90

den Spezialreiniger
für Magnetköpfe
an Video- und
Tonbandgeräten

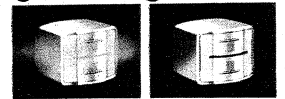

Erhältlich in allen leistungsfähigen Rundfunk- und Fernseh-Fachgroßhandlungen sowie in Rundfunk- und Phono-Fachgeschäften. Fordern Sie bitte kostenlose Unterlagen von

KONTAKT  **CHEMIE**

755 Rastatt
Postfach 52

Telefon (0 72 22) 42 96
Telex 0786 682

7551 Niederbühl
Waldstraße 26

Generalvertreter in Österreich:

Firma NEUTON-Elektroakustik Ing. E. Schwinghammer - Linz (Donau) - Goethestraße 12

Generalvertreter in der Schweiz:

Firma W. Buttschardt Radio-Material en gros, Basel, Lindenhofstraße 32

Die erfolgreichen Drei

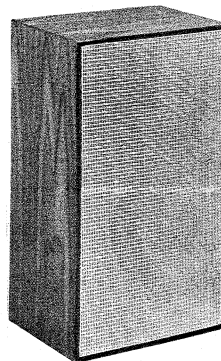

Hi-Fi
Metall-Dekorbox
MK 20

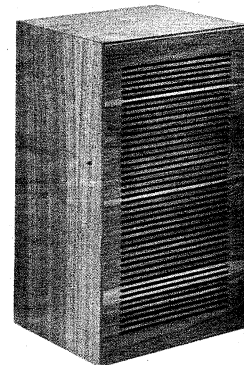

Hi-Fi
Holzfrontbox
HK 20

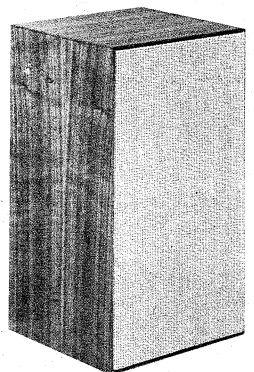

Hi-Fi
Zierstoffbox
ZK 20

Breiter Frequenzwiedergabebereich und ausgewogene Formgestaltung kennzeichnen unsere Boxen. Durch sinnvolle Bedämpfung konnte eine erstaunliche Klarheit von Musik und Sprache erzielt werden.

Technische Daten: Frequenzbereich 50 Hz bis 19000 Hz, 10 Watt Dauerleistung. Abmessungen 42x22x20 cm.



Ing. grad. Rainer Grüb, D-7800 Freiburg, Eggstraße 11

HM 512/2

volltransistorisiert

ein Zweikanal-Oszillograph von **HAMEG**

Triggerbarer Breitband-Zweikanal-Oszillograf, volltransistorisiert, hohe Empfindlichkeit und relativ große Meßgenauigkeit. 13-cm-Strahlröhre mit ca. 4,2 kV Gesamtbeschleunigung und Rechteckblende 8 x 10 cm, helles, scharfes Bild.

Verwendbar auf allen Gebieten der Elektronik.

Y-Verstärker

Frequenzbereich beider Kanäle:
0-20 MHz - 6 dB/0-15 MHz 3 dB
max. Empfindlichkeit 20 mV/cm
Anstiegszeit ca. 25 ns
Eingangsteiler 12 Stell. cal.
Feinregelung
Betriebsarten: Kanal I, Kanal II
Alt. I, Alt. II und Chopp.

X-Verstärker

Frequenzbereich 0-1 MHz, - 3 dB,
max. Empfindlichkeit 0,1 V_{ss}/cm

Zeitablenkung

Generator getriggert, 11 Stufen
grob und 1 : 3 fein regelbar
Ablenkbereich: 0,1 s bis 0,3 µs/cm
Dehnung max. 3fache Schirmbreite
Ausgang für Kippspannung ca. 5 V_{ss}
Triggerbereich 0,5 Hz bis 15 MHz
Stell. autom. Triggerng
Triggerniveau einstellbar
Synchr. wahlweise von Kanal I oder II
Triggerschwelle max. 0,5 cm
Triggerng int., ext., pos. und neg.

Bestückung: 73 Transistoren, 2 integr. Schaltkr., 47 Dioden, Strahlröhre D 13-41 GH, Planschirm
Maße 216 x 289 x 355 mm, Gewicht ca. 13 kg

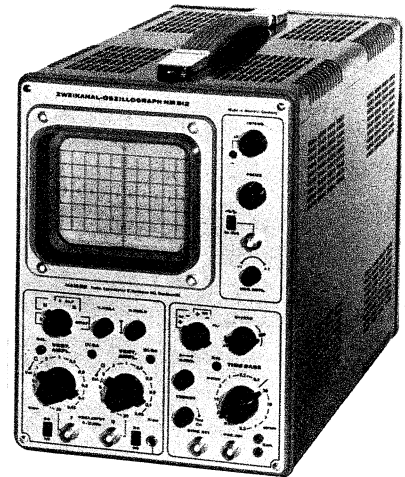

DM 1642.80

Bitte fordern Sie
ausführliche Unterlagen!

K. HARTMANN KG

6 Frankfurt a. M.

Kelsterbacher Str. 17 · Telefon 67 10 17 · Telex 04-13 866



MITSUMI Electronic Components Division

Auszug aus dem Lieferprogramm: AKTIVE UND PASSIVE BAUELEMENTE

- | | | | |
|---|---|---|---|
| A Ablenkjoche
Anpassungstransformatoren
Antennenstäbe
Anzeigeeinstrumente
Audiotransformatoren | G Gleichrichter
Glimmer-Kondensatoren | O Ohrhörer
Orthikon-Röhren
Oszillographen-Röhren | Sch Schaltdioden
Schalter
Schlebspotentiometer
Schwingquarze |
| B Balun Coils
Batterien
Batteriekontakte
Bildröhren | H Hf-Drosselspulen | P Papier-Kondensatoren
Photoelemente
Phototransistoren
Photovervielfacher-Röhren
Photozellen
Photozellenlampen
Piezoelekt. Elemente
Piezoelekt. keramische Wandler
Polyester Film-Kondensatoren
Polysterene Film-Kondensatoren
Porzellanwiderstände
Potentiometer | St Stereo-Kopfhörer
Störschutzfilter |
| C CdS Photowiderstände
CdSe Photowiderstände
Chopper Eingangstransformatoren | I Impulsübertrager (Miniatur) | Q Quarze
Quarz-Filter
Quarz-Oszillatoren | T Thermistoren
Thyristoren
Tonabnehmer
Tonbandköpfe
Transformatoren
Transistoren
Trigger-Dioden
Trimmer-
Kondensatoren
Trimmer-Wanderstände |
| D Dioden
Drahtpotentiometer
Drahtwiderstände
Drehkondensatoren
Drehschalter
Druckknöpfe | J Jochringe | R Radar-Röhren
Rheostat
Reed-Kontakte | U U-Kerne |
| E Elektrolytkondensatoren
Elektronenröhren
(für Radio und TV)
Entladungsröhren | K Kaltleiter
Kassettenonbänder
Keramik-Kondensatoren
Keramische Filter
Kohleschicht-Potentiometer
Kohleschicht-Widerstände | S Senderröhren
Sicherungshalter
Sicherungs-Widerstände
Speichertritzten | V Varistoren
Verzögerungsleitungen
Video-Transformatoren
Vidicon-Röhren |
| F Ferrit-Kerne
Ferrit-Ringkerne
Filter
Fernsehfilter (13 mm) | L Lautsprecher | | W Wanderfeld-Röhren
Widerstände |
| | M Magnetostruktions-Resonatoren
Magnetrans
Mechan. Filter
Metall-Film-Widerstände
Mikrophone
Miniatur-Glühlampen
Miniatur-Lampenhalter
Miniatur-Motoren
Miniatur-Schalter
Multioden | | Z Z-Dioden
ZF-Filter |

Zu weiteren Auskünften und Beratungen wenden Sie sich bitte an



MITSUMI & CO GmbH. Electronic Components Division

4 Düsseldorf 1, Berliner Allee 26, Tel. (02 11) 8 41 81, Telex 858 2199

NEU! 2-m-UKW-Sende-Empfänger COM 100

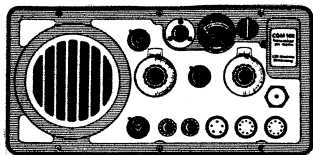

- 144–146 MHz • Hervorragende Leistung • Sehr günstiger Preis!

Durch industriemäßigen Umbau des Nato-Gerätes WSB 44 III wurde ein 2-m-Transceiver konstruiert, dessen Daten für sich sprechen und dessen einmalig niedriger Preis jeden Amateur die Möglichkeit gibt, einen modernen COM 100 zu erwerben.

VORZÜGE:

- Hochempfindlicher Empfänger mit DUAL-GATE MOSFET im Eingang
- 12-W-Sender mit 5763 in der PA
- Anodenmodulation mit Gegentaktmodulator
- Frequenzmodulation im FET-Oszillator
- Sender und Empfänger getrennt abstimbar, 144–146 MHz
- Temperaturkompensierter FET-VFO, Stabilität $1 \cdot 10^{-5}$
- Empfänger bedingt SSB-geeignet
- Hervorragende Trennschärfe durch 75 kHz ZF
- Eingebaute Mobilstromversorgung, 12 V
- Eingebauter Lautsprecher • Eingebauter Störbegrenzer

Technische Daten:

Sender:

5stufig, variabel 144–146 MHz, UC 734 E (FET) VFO, BSY 18 Puffer, 6 F 17 Vervielfacher, 6 F 17 Treiber, 5763 PA

Trägerleistung: 6 W, 12 W PEP, kräftig positive Modulation

Modulation: AM-Anodenmodulation 100 %, FM-Drainstrommodulation

Besonderheiten: Leistungsanzeigegerät, Eing. f. dyn. Mikrofon 200 Ω

Empfänger: Super m. HF-Vorstufe, variabel 144–146 MHz

Ein äußerst stabiles, leistungsfähiges UKW-Gerät, nach Anschluß von Mikrofon, Antenne u. 12-V-Batterie, betriebsbereit. **COM 100 395.-**

SPG 100, dynamische Hör-/Sprechgarnitur für COM 100, federleicht, mit Stecker **14.60**

(Der dem COM 100 zugrundeliegende WSB 44 MK III ist leicht gebraucht.)

Versand und Lieferbedingungen siehe Inserat in diesem Heft!

CONRAD 8452 Hirschau, Fach F 12, Ruf 0 96 22/2 24

Stufenfolge: 40600 (MOSFET) HF-Vorstufe, UC 734 E (FET) Mischer, UC 734 E VFO, 2 \times EF 91 ZF, EAA 91 Demodulator + Störbegrenzer, EAC 91 Begrenzer + NF, 2 \times EL 91 Gegentakt-Endstufe u. Modulator

Empfindlichkeit: 1,8 kT₀

Bandbreite: 5 kHz/3 dB

Kreuzmodulation: 20 mV für 1 %

NF-Sprechleistung: 4 W (Lautsprecher eingebaut)

Besonderheiten: Störbegrenzer, eingeb. Lautspr., Kopfhöreranschl.

Maße: Br. 370, Ti. 330, H₀. 180 mm

Gesamtgerät: Gewicht 13 kg (mit Stromversorgung)

Neu von KONTAKT-CHEMIE

Mit SPRÜHÖL 88

gibt es keine Schmierprobleme mehr!

Ohne Demontage der Apparate, Automaten, Schlösser usw. können Sie jetzt leicht die verstecktesten Schmierstellen mit einem hochwertigen Öl versorgen.

Ein aufsteckbares, elastisches Sprühröhrchen, knapp 2 mm stark und 14 mm lang, lenkt den SPRÜHÖL-Strahl in die kleinsten Öffnungen. Das bedeutet Vereinfachung aller Wartungs- und Schmierarbeit bei erheblicher Zeiteinsparung.

SPRÜHÖL 88 ist verwendbar von minus 40 °C bis plus 175 °C. Damit lassen sich z. B.

die Temperaturregler an elektrischen Bügeleisen leichtgängig halten.

SPRÜHÖL 88 entspricht MIL-L-644 B 0–190 VTL 9150–027.

SPRÜHÖL 88 ist absolut säurefrei und verharzt nicht.

SPRÜHÖL 88 ist ein Allroundschmieröl und überall dort nützlich, wo die Schmierstellen sonst nur schwer zu erreichen sind. Es ist sowohl für Eisen und Nichteisenmetalle verwendbar und genügt in der Feinmechanik höchsten Ansprüchen.

Fordern Sie bitte kostenlos Unterlagen von

KONTAKT  **CHEMIE**

755 Rastatt
Postfach 52

Telefon 0 72 22/42 96
Telex 0 786 682

7551 Niederbühl
Waldstraße 26

Generalvertreter in Österreich:

Fa. NEUTON-Elektroak. Ing. E. Schwinghammer, Linz (Donau), Goethestr. 12

Generalvertreter in der Schweiz:

Firma W. Buttshardt Radio-Material en gros, Basel, Lindenhofstraße 32



Buhler

Buhler Elektro-Kleinmotoren

Unsere Palette an Gleichstrom-Kleinmotoren reicht von 10-40 mm Durchmesser und Leistungen bis zu 2,5 Watt. Wir bauen Motoren mit und ohne Kollektor, mit und ohne geregelter Drehzahl.

Buhler Motoren haben sich millionenfach bewährt als Haupt- oder Hilfsantrieb in Gleichstrom- bzw. Batteriegeräten aller Art (bis 24 V).

Buhler Spaltpolmotoren (symmetrischer Aufbau) bis zu 10 W für hohe Anforderungen bei der Tonaufzeichnung und -wiedergabe.

Neu: Miniaturmotor Nr. 1050, 10 mm flach, 24 mm lang, 10 cmp (max.) - unser Beitrag zur Formgestaltung und Handlichkeit Ihrer Geräte.

Gebr. Buhler Nachf. GmbH
Elektro-Kleinmotoren
8500 Nürnberg 15
Postfach 59
Telefon: (0911) 444251
Telex: Nr. 06-22404

GELOSO

**38 Jahre
ELA-
Erfahrung**

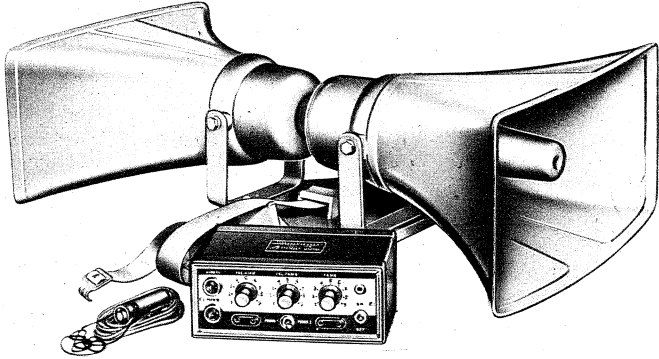

Das ELA-Programm 1970 enthält u. a.:

- 33 Röhren- und Transistorverstärker 7,5...130 Watt für Netz- und/oder Batteriebetrieb.
- 76 Konus- und Druckkammerlautsprecher für 2...100 Watt mit und ohne Gehäuse.
- 27 Kristall- und Tauchspul-Mikrofone mit reichhaltigem Zubehör u. v. a.

Der reichbebilderte ELA-Katalog liegt abrufbereit.

ERWIN SCHEICHER & CO., OHG

8013 Gronsdorf, Brünsteinstraße 12, Telefon (08 11) 46 60 35

Internordisch

ⓓ Ⓢ Ⓝ Ⓢ -genehmigt
-godkänd

Transistor- Converter

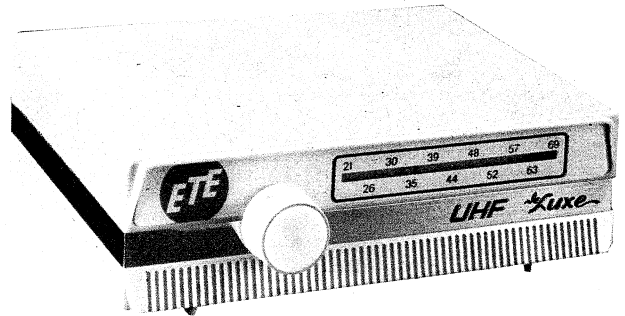

Kanalomvandlare för TV 2

Generalagent:

**AB Mekadent
Filial Danmark**

Øresundsvej 92
DK-2300 Kopenhagen
Telefon 21 85 (Auskunft 177)

S-23101 Trelleborg/Schweden
Gl. Torg 3 - Box 37
Telefon 04 10/1 99 30, Telex 32 969

ETE ELECTRONID

Inh. Alexander Sipos
7532 NIEFERN

Im Enzfeld 1-3, Telefon 8 91

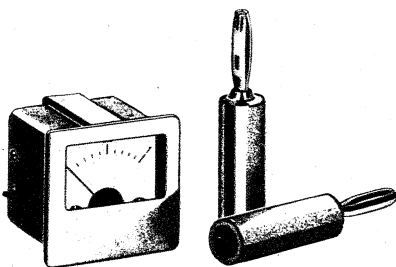

GOSSEN
8520 Erlangen

Kleinst- Meßgeräte

auch für rückseitigen Einbau

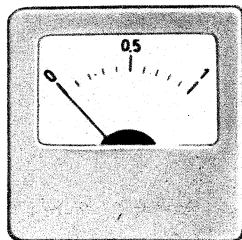

natürliche Größe

- Formschön
- Einfache Montage
- mit Drehspulmeßwerk ab 25 μ A bzw. 40 mV
- hohe elektrische Empfindlichkeit
- hohe Rüttel- und Stoßsicherheit durch die in federnden Steinen gelagerten beweglichen Bauteile
- Gehäuse schwarz, grau oder glasklar

Wir senden Ihnen gerne unseren ausführlichen Prospekt.

Funkgeräte vom Fachmann

Verkauf - Reparatur - Service - Zubehör

Handfunkgeräte mit FTZ-Nr.

Type	Reichweite	Preis per Stück inkl. MwSt.
Standard J 41 X	bis 3 km	DM 233.10
Telecon TA 10	bis 3 km	DM 233.10
Fieldmaster TC 600	bis 10 km	DM 610.50
Tokai TC 1603	bis 5 km	DM 438.45
Sommerkamp TS 550	bis 10 km	DM 663.80
Tokai TC 306	bis 10 km	DM 654.90

Autofunkgeräte mit FTZ-Nr.

Fieldmaster F 60	bis 20 km	DM 730.40
Tokai PW 200	bis 8 km	DM 441.80

Auf die oben angegebenen Preise erhalten Fachhändler und Großverbraucher nicht unerhebliche Rabatte. Durch mein breites Angebot, das sich nicht nur auf eine Herstellerfirma beschränkt, kann für jeden Verwendungszweck das richtige Gerät geliefert werden, und das bei sehr günstigen Nettopreisen.

Sonderangebot Handfunkgeräte

Tokai TC 130 Reichweite etwa 5 km mit allem Zubehör per Stück inkl. MwSt. **DM 182.-**
Fieldmaster F 900 mit FTZ-Nr., Reichweite etwa 8 km mit Zubehör: Akku 12 V, Netzgerät 220 V, Ledertasche, Kopfhörer usw. per Stück inkl. MwSt. **DM 300.-**

Verlangen Sie mein Angebot über Zubehörteile und Rabatte.

KM-Electronic

Klaus Meinhold, 8 München 23, Belgradstr. 76, Telefon 30 20 41

CHINAGLIA 20 000 Ohm/V \approx

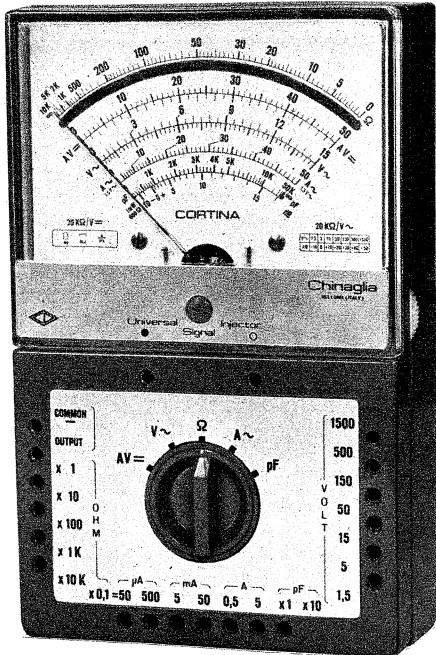

Cortina: 124.87 DM
 Cortina USI: 138.75 DM
 30 kV-Taster: 43.29 DM } inkl. MwSt.

CORTINA-USI

italian style + deutsche Präzision

Meßwerk Kl. 1, stoßfest

Kernmagnet: Made in Germany
 Drehspulrahmen: Made in Germany
 Spiralfedern: Made in Germany
 Spitzen: Made in Germany
 Lagersteine: Made in Germany

Schaltung

Widerstände Kl. 0,5: Made in Germany
 Transistoren (Siemens): Made in Germany
 Ferritkerne (Siemens): Made in Germany
 Dioden/Kondensatoren: Philips - Holland

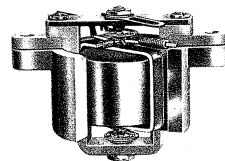

Meßbereiche

V=	100 mV	1,5	5	15	50	150	500	1500 V (30 kV)
V~		1,5	5	15	50	150	500	1500 V
A=	50 μ A	0,5	5	50 mA	0,5	5 A		
A~		0,5	5	50 mA	0,5	5 A		
dB		-20 +6	-10 +16	0 +26	+10 +36	+20 +46	+30 +56	+40 +66
V NF		1,5	5	15	50	150	500	1500 V
Ω Skalenmitte		4,5	45	450 Ω	4,5	45	450 k Ω	
Ω Skalenende		1	10	100 k Ω	1	10	100 M Ω	
pF (reaktanz)		50 000	500 000	pF				
μ F (ballistisch)		10	100	1000	10 000	100 000 μ F	1 F	
Hz		50	500	5000 Hz				

eingebauter Signalgeber von 1 kHz-500 MHz (nur in der Version USI) Signal ist amplituden-, phasen- und frequenzmoduliert

Generalvertretung: **Jean Amato** 8192 Gartenberg/Obb., Telefon 0 81 71/6 02 25

ECE

Marken-Antennen

UHF, K 21-60, 240 u. 60 Ω VHF, K 5-12, 240 u. 60 Ω
 7 El. 7 dB gem. 8.90 4 El. 6,5 dB gem. 7.80
 13 El. 9 dB gem. 17.75 6 El. 7,5 dB gem. 11.65
 17 El. 10,5 dB gem. 23.30 10 El. 9,5 dB gem. 16.90
 25 El. 12 dB gem. 31.65 13 El. 11 dB gem. 21.90

UHF-Gitterantenne, 8-V-Strahler, 11,5 dB gem. DM 15.90
 UHF-X-Antenne HC 23, 10,5 dB gem. DM 24.95
 UHF-X-Antenne HC 43, 12,5 dB gem. DM 34.95
 UHF-X-Antenne HC 91, 15 dB gem. DM 52.20

Kabel-Unterlängen (15, 25, 35 m)

Schaumstoff, 240 Ω , versilbert per m DM —.20
 Koaxial, 60 Ω , versilbert per m DM —.39

Mastweiche, 240 Ω DM 5.70
 Empfängerweiche, 240 Ω DM 3.90
 Mastweiche, 60 Ω DM 5.90
 Empfängerweiche, 60 Ω DM 5.20

Preise einschließlich Mehrwertsteuer, Versand per Nachnahme, keine Verpackungskosten. Bitte Liste über Elektronik-Bauteile anfordern.

ECE Elektro Commercial GmbH

46 Dortmund, Ernst-Mehlich-Str. 1, Tel. (02 31) 52 52 82

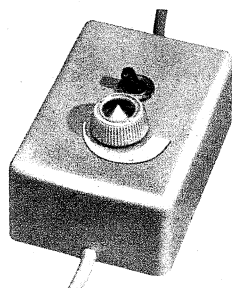

VEIGEL Elektronische Spannungsregler

Klein - leicht - handlich für 500, 1000 und 2000 W. Stromersparnis durch Unterregelung mit Thyristoren. Längere Lebensdauer der Lampen und Geräte.

Unentbehrlich für Hobby und Beruf, beim Heimwerken und im Haushalt.

VEIGEL PHOTOGERÄTE GMBH, Abt. FS

714 Ludwigsburg, Postf. 880, Tel. (07141) 26851

Fernseh-Ton-ZF-Adapter

zum wahlweisen Empfang von zwei FM-Ton-Normen. Alle Teile sind spielfertig abgeglichen und für die Normen 4,5 MHz, 5,5 MHz und 6,5 MHz lieferbar.

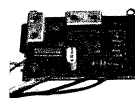

Kompl. Ton-ZF, mit hoher NF-Verstärkung, Lautstärkeregelung am Ausgang, volltrans. für Spannungen von 6-300 V. 50 x 75 x 20 mm, mit Kabel u. Umschalter DM 32.30



Mischstufe mit 1-MHz-Oszillator, automatisch umschaltend, volltrans. für alle Spannungen lieferbar. 45 x 30 x 20 mm DM 25.65

Stab. Netzgerät 500 mA



$R_i = 0,4 \Omega$, Stab.-faktor = 100, Brummspannung = 35 mV eff, einstellbar v. 6-12 V stufenl. Kurzschlußfest durch elektron. Strombegrenzung, Siliziumtransistoren, Netzspannung $\pm 10\%$. Sonderausführungen auf Anfrage. Auch Leergehäuse, Chassisaufbau lieferbar. 100 x 70 x 60 mm DM 36.10

Farb-Moiréfilter auf 4,439 MHz

abgeglichen (Saugkreis), einbaufertig m. Kabel u. Schalter, auch als Tonsperre verwendb. DM 4.50

Für Industrie und Großabnehmer, preiswerte Serienfertigung von Spulen, Bandfiltern, Trafos usw.

LUDWIG RAUSCH Fabrik für elektronische Bauteile
 7501 Langensteinbach, Ittersbacher Straße, Tel. 0 72 02 / 3 44

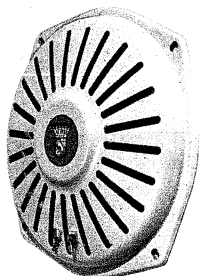

AUDAX-LAUTSPRECHER

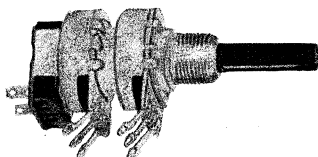

DAV-SCHALTER

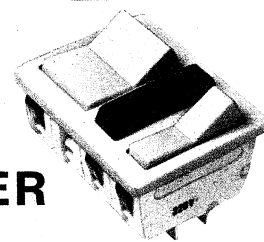

RADIOHM-POTENTIOMETER

Pelgrom de Haas 3 Hannover, Stresemannallee 22, Telefon 05 11-88 77 30, Telex 0 923 729



Transistortechnik/Elektronik für Freizeit und Beruf

Wollen Sie Transistor- und Elektronik-Fachmann werden oder in Ihrer Freizeit mit Transistoren basteln? Möchten Sie transistorisierte und elektronische Geräte selbst bauen und reparieren lernen, zu gutem Nebenverdienst kommen oder zum hochbezahlten Fachmann aufsteigen?

Wir bilden Sie durch einen anerkannten Fernlehrgang in Theorie und Praxis gründlich aus. Sie bauen viele hochwertige Transistorgeräte selbst auf. Alle dazu erforderlichen Bauteile werden mitgeliefert. Sie erleben Hunderte von praktischen Versuchen und besitzen am Schluß nicht nur solide Kenntnisse in der modernen Transistortechnik und Elektronik, sondern auch einen immer wieder einsetzbaren Bestand an Meß- und Prüfgeräten, **einen hochwertigen Meßplatz**, der es Ihnen ermöglicht, nach eigenen Wünschen immer wieder weiter zu experimentieren, zu konstruieren und zu reparieren. Alles das haben Sie gelernt. Eine hochinteressante Informationsbroschüre über diesen Lehrgang erhalten Sie kostenlos beim

Institut für Fernunterricht, Abt. TH 13, 28 Bremen 33, Postfach 7026

RÖHREN

HALBLEITER



Dieses Zeichen bürgt für

Qualität!

Lebensdauer und Datengenauigkeit

6 Monate Garantie!

Ein großes Programm zu kleinen Preisen!

Fragen Sie Ihren Großhändler oder verl. Sie unsere Liste R 70

Generalvertrieb

GERMAR WEISS

6 FRANKFURT-MAIN

Mainzer Landstraße 148

Tel. 0611/239186

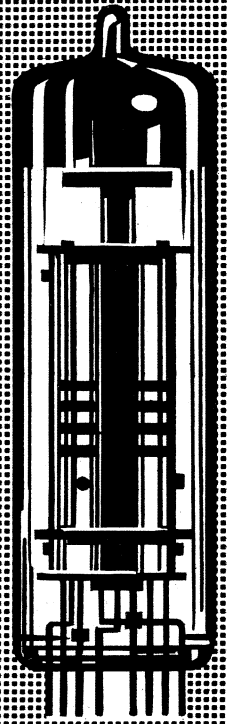

Spezialröhren aller Marken

Ab sofort drahtlos!

Diese Wechselsprechanlage ist transportabel. Denn sie ist drahtlos. Gute Verständigung bis auf 500 m. Volltransistorisiert. An jede 220-V-Steckdose anschließbar.

Komplette Wechselsprechanlage

145.-
DM

Wir liefern sofort!

Ab 3 Paar Sonderpreis: je Anlage nur DM 115.-



- Entlastet überbelegte Telefone
- Schnelle Verbindung zwischen Gebäuden
- Ideales Haustelefon

● Mit Garantie!

Kaiser electronic GMBH & CO. KG.

69 HEIDELBERG · ROHRBACHER STRASSE 67 · TELEFON (06221) 22637

Ein neues Klappanker-Kleinrelais

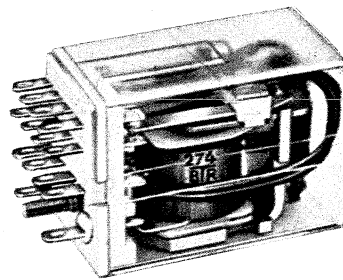

Best.-Nr. 274

Mit oder ohne Fassungen für gedruckte Schaltungen oder Lötanschluß, für Gleichstromerregung 6-110 V, 4 Umschaltkontakte 127 V, 2 A

Abmessungen o. Fassung: Breite 21,5, Höhe 28, Länge über alles 45 mm

Bitte fordern Sie Unterlagen und Muster an.

Benötigen Sie andere Relaisstypen?

... Dann fragen Sie uns.



Badische Telefonbau

A. Heber, 7592 Renchen/Baden

Telefon (0 78 43) 4 13, 4 14, 4 15, FS 7 525 020

KROHA-Hi-Fi-Verstärker-Baustein-Programm

— ein Programm, das höchsten Ansprüchen genügt —

Endstufe ES 40 in elkoloser Brückenschaltung; Nennleistung: 40 Watt

Endstufe ES 40 in Zwei-Kanal-Ausführung; Nennleistung: 2 x 20 Watt

Technische Daten:
Frequenzgang: 2 Hz...900 kHz \pm 1 dB;
Klirrfaktor: von 5 Hz...50 kHz bei 0,8facher Nennleistung, kleiner 0,1 %
Preis für Fertigerät ES 40 **DM 130.—**
für Bausatz ES 40 **DM 98.—**

Endstufe ES 100 in elkoloser Brückenschaltung; Nennleistung 100 Watt

Endstufe ES 100 in Zwei-Kanal-Ausführung; Nennleistung: 2 x 50 Watt

Technische Daten:
Frequenzgang: 3 Hz...300 kHz \pm 1 dB;
Klirrfaktor: von 6 Hz...40 kHz bei 0,8facher Nennleistung, kleiner 0,1 %
Preis f. Fertigerät ES 100 **DM 160.—**
für Bausatz ES 100 **DM 130.—**

Stereo-Klangreglerstufe KRV 50

Sie eignet sich hervorragend zum Aussteuern der Endstufen ES.

Technische Daten:
Klirrfaktor: bei $U_a = 2$ V, von 10 Hz...50 kHz, kleiner 0,1 %; Rauschspannungsabstand: 90 dB; Frequenzgang bei Mittelstellung der Tonregler: 10 Hz...100 kHz \pm 1 dB; Regelbereich der Tonregler: 20 Hz \pm 16 dB —14 dB, 20 kHz \pm 22 dB —19 dB

Preis für Fertigerät KRV 50 **DM 48.—**
für Bausatz KRV 50 **DM 38.—**

Wir senden Ihnen gern ausführliches Informationsmaterial.

KROHA - elektronische Geräte - 731 Plochingen

Wilhelmstr. 31

Telefon (071 53) 7510

Stereo-Entzerrerverstärker EV 51

Verstärkt und entzerrt das Signal von Magnettonabnehmern auf den Pegel der Klangreglerstufe. Verarbeitet auch große Dynamikspitzen ohne Verzerrung durch 30fache Übersteuerungssicherheit.

Technische Daten:
Frequenzgang: 20 Hz...20 kHz \pm 1 dB;
Klirrfaktor bei $U_a = 0,2$ V von 20 Hz...20 kHz, kleiner 0,1 %; Rauschspannungsabstand: 70 dB; Entzerrung nach CCIR

Preis für Fertigerät EV 51 **DM 35.—**
für Bausatz EV 51 **DM 27.—**

Stereo-Mikrofonverstärker MV 50

Eignet sich zum Anschluß an dyn. Mikrophone ohne Übertr. und ermöglicht lange Mi-Leitungen.

Technische Daten:
Frequenzgang: 10 Hz...100 kHz \pm 1 dB;
Klirrfaktor bei $U_a = 0,2$ V von 10 Hz...50 kHz, kleiner 0,1 %; Rauschspannungsabstand: 65 dB

Preis für Fertigerät MV 50 **DM 33.—**
für Bausatz MV 50 **DM 25.—**

Ferner liefern wir neben einfachen Netzteilen auch elektronisch stab. und abgesicherte Netzteile.

Alle Geräte sind mit modernsten Si-Transistoren bestückt!

TELVA

Service-Versand

Wolfram Müller

8 MÜNCHEN 22

Paradiesstraße 2

Telefon (08 11) 29 56 18

Alles für den Fernsehservice — über 2000 Positionen

Antennen
Kondensatoren
Widerstände
Elko
Regler
Sicherungen
Transistoren
Dioden
Stecker
Röhrenfassungen
Hilfsstoffe
Gleichrichter
Spezialteile für Fernseher
Lötgeräte
Skalenlampen
H.-V. Fassungen
Zeilentransformatoren

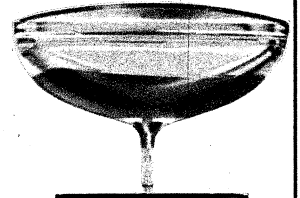

TELVA

Bildröhren

Systemerneuert

Alle Typen

Jede Größe

von 28 bis 69 cm

Integrierte Digital-Schaltungen TTL-Technik, Dual-in-line-Gehäuse

7400 4x 2 Input NAND	5.45
7402 4x 2 Input NOR	6.10
7404 6x Inverter	6.80
7410 3x 3 Input NAND	5.45
7420 2x 4 Input NAND	5.45
7430 1x 8 Input NAND	5.45
7440 2x 4 Input NAND-Buffer	6.15
7441 BCD zu Dezimal-Decod.-Treiber	32.35
7472 J-K-Master-Slave-Flip-Flop	8.25
7473 2x J-K-Master-Slave-Flip-Flops	13.25
7474 1x D-Flip-Flops	12.40
7475 4x D-Flip-Flops	20.95
7476 2x J-K-Master-Slave-Flip-Flops	14.50
7490 Dezimalzähler	24.35
7493 4-Bit-Binärlzähler	24.35

Andere Typen auf Anfrage.

Daten u. Schaltung (ab 20 DM frei) 0.50

Ziffernanzeigeröhren mit Drahtanschlüssen Symbole 0-9 und Dezimalpunkt

Ziffernhöhe 12 mm	18.15
Ziffernhöhe 16 mm	19.75

Integrierte Schaltungen

uL 900 Buffer	9.25
uL 914 Gatter	9.25
uL 923 J-K-Flip-Flop	12.—
SL 701c OP-Verstärker	13.25
BP 201c OP-Verstärker	13.40
BP 709c OP-Verstärker	16.15
BP 101a 3-W-Verstärker	25.30
Daten u. Schaltung (ab 20 DM frei)	1.—

Ungeprüfte digitale IC-Serie SN 74

3 Stück verschiedene	11.10
5 Stück verschiedene	16.65
10 Stück verschiedene	29.95

Preise einschl. Mehrwertsteuer, Versand per Nachnahme. Im Lieferprogramm sind auch Dioden, Transistoren, Triacs und Thyristoren.

DIMEG Schmitz KG 406 Viersen 1, Löhstraße 4, Telefon (0 21 62) 1 64 36

Quicktest

Das universelle Schnellprüfgerät

für Elektronik, Fernmeldetechnik, Schaltmechanik, Autoelektrik, Elektroinstallation, Modellbau. Zum Prüfen von Widerständen und Leitungen zwischen 0 und 30 k Ω mit Umschalter für Spannungen von 2 bis 600 V \approx . Anzeige durch kontinuierlich steigenden Ton.

Schlagfestes Kunststoffgehäuse mit festen Prüf-schnüren, Knickschutztüllen, trittfeste Stecker. Sicherung gegen Fehlschluß, inkl. Batterien **DM 40.—**

Abmessung: 60 x 95 x 22 mm, Gewicht: 130 g, Stromaufnahme: 7 mA bei 250 V bzw. 0 Ω

Verlangen Sie unverbindlich Prospekte mit Lieferrachweis.

HORST SIEDLE, Vertrieb elektronischer Spezialerzeugnisse
7743 Furtwangen, Postfach 86, Ruf 0 77 23/70 63



Industrie-Restposten nur für Großabnehmer!

Radio-surplus for wholesalers only

5000 galvanische Telefonadapter

10 000 Stück 6-TR-RADIOS

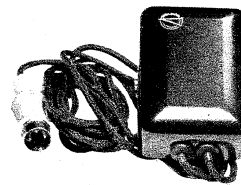

Zum Ausschichten für Bastler originalverpackt

Dipl.-Ing. H. Wallfuss Nachf. • 405 Mönchengladbach • Lichthof 5 • Tel. 2 12 81

Electronic • Elektrotechnik • Industrie-Restposten • Import/Export

Verkauf nur an den Fachhandel!

Private Anfragen zwecklos

FACHHANDELSTAGE

3 Vormittage exklusiv für Sie!



Am 24., 25. und 26.
August von
9 bis 14 Uhr
nur für den Fachhandel
geöffnet

Deutsche Funkausstellung 1970 Düsseldorf, 21.-30. August

Information: Düsseldorf Messegesellschaft mbH —NOWEA— 4 Düsseldorf, Messengelände, Telefon 44041, Telex 8584853 msse d

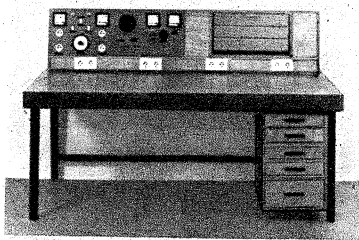

ENSSLIN

Arbeitstisch F

für den modernen Betrieb, in bewährter Systembauweise jetzt mit erweitertem Programm, auch mit Meß- und Prüfaufbauten für Schwarzweiß- und Farbfernsehen.

Bitte fordern Sie ausführliche Angebote. Es lohnt sich!

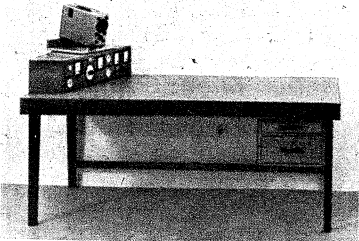

ENSSLIN
Holzbearbeitungswerk
708 Aalen Tel. 0 73 61/20 89

Gleichspannungswandler

für Fahrzeuganlagen

Spannungsbereich 24-280 V = · Ausgangssp. 12/24 V-10/4 A · Fremdspannung < 3 mV
Oberlastschutz, elektronische Sicherung · Moderne Konzeption in gedruckter Schaltung
Abmessungen: 350 x 280 x 90 mm, Gewicht: 5,6 kg

Bitte fordern Sie Prospekte und Angebot an, bei

WSZ-ELEKTRONIK GmbH

8023 München-Pullach, Habenschadenstraße 22, Telefon (08 11) 7 93 14 26-7 93 21 51

SYSTEMERNEUERTE BILDROHREN

Alte unverkratzte Bildröhren werden angekauft.

Bitte verlangen Sie den neuen Zubehör-Sonderangebotskatalog (200 Seiten) mit vielen technischen Daten. Zusendung erfolgt kostenlos.



Westfalen Süd:
KRICO-Werk, Lüdenscheid
Ruf 36 48

Raum Weser-Lippe: Kosperek, Dehme bei
Bad Oeynhausen, Fünfhäusenstr. 24, Ruf 31 76
Bayern: Raum München / Nürnberg:
Fa. Conrad, Hirschau/Opf., Ruf 222-224
Nürnberg, Leonhardstraße 3, Ruf 26 32 80

Auslieferungslager Rheinland:

Heer
Bildrohrentechnik · Elektronik
4650 Gelsenkirchen
Ebertstraße 1-3, Ruf. (2 15 07) 2 15 88

CRAMOLIN-

Froster

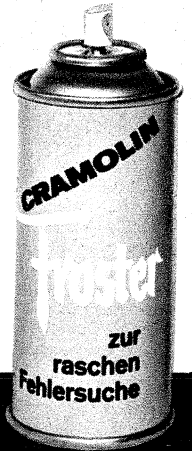

Kältemittel zur sofortigen Feststellung von thermischen Fehlern an Silicium-Dioden, Transistoren, Widerständen etc.

R. SCHÄFER & CO. · CHEM. FABRIK
7130 Mühlacker · Postfach 307 · Tel. 484

TELEFONLAMPEN nach deutschen und ausländischen Postnormen - sowie für Leuchttasten und gedruckte Schaltungen SIGNALLAMPEN in Röhrenform E 14 und Ba 15 d

SPEZIALFABRIK FÜR TELEFON- UND SIGNALLAMPEN

Jaünuslicht

INH: OTTO MÜLLER
6392 ANSPACH I. Ts.
TEL: 06081/6892

ELEKTRO-AKUSTISCHE BAUELEMENTE

- **Kleinhörer** für jede Anpassung
- **Hörgabeln** verschiedener Ausführungen
- **Schnüre** verschiedener Materialien mit angespritzten Steckern
- **Einbaumikrofone** magnetisch balanciertes System, hohe Empfindlichkeit mit geringer Verzerrung
- **Miniaturschalter** verschiedene Kontaktkombinationen, Schaltarmsysteme, Farben usw.
- **Kopfhörer** für induktive Kommunikationstechnik mit und ohne Mikrofonarm
- **Kopfhörer-Sprechzeug** federleicht unter dem Kinn zu tragen, für Sprachlabor, Sprechfunk und Vermittlungsdienst

Danavox
INTERNATIONAL

Audium GmbH
4 Düsseldorf-Lohausen
Spielberger Weg 40, Tel. (02 11) 43 35 32

BERNSTEIN

richtet den Werkplatz ein

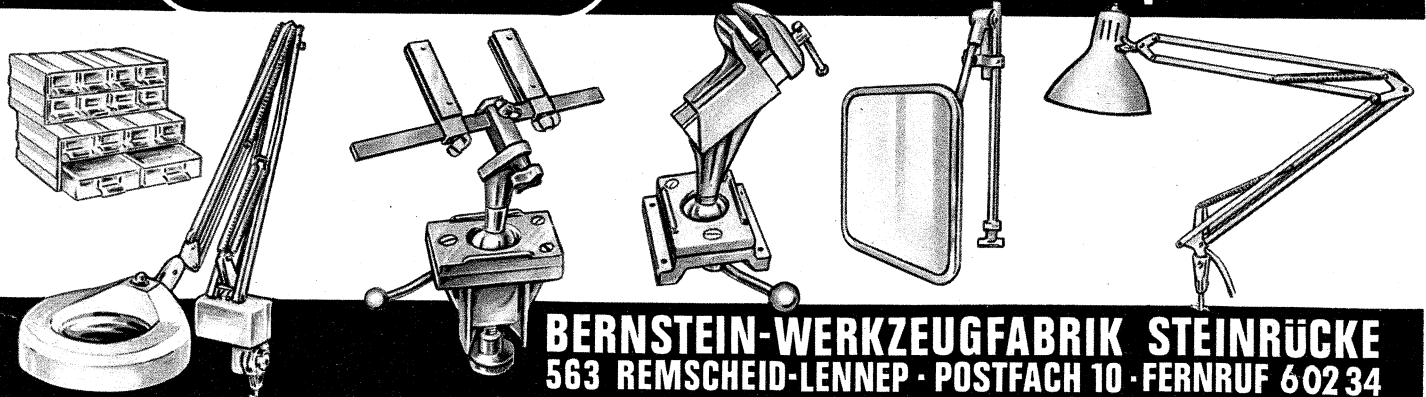

BERNSTEIN-WERKZEUGFABRIK STEINRÜCKE
563 REMSCHEID-LENNEP · POSTFACH 10 · FERNRUF 6 02 34



REKORDLOCHER

- In 1½ Minuten werden mit dem Rekordlocher einwandfreie Löcher gestanzt.
- Leichte Handhabung — nur mit gewöhnlichem Schraubenschlüssel.
- Unentbehrlich für Kleinserien, Umbau, Service und Montage.
- Hochwertiges Spezialwerkzeug zum Ausstanzen von runden und quadratischen Löchern für alle Materialien bis 3 mm Stärke geeignet.
- Sämtliche Größen einzeln von ϕ 10—100 mm rund und 20—50 mm quadratisch je 1 mm steigend lieferbar.

W. NIEDERMEIER · 8 MÜNCHEN 19
 Guntherstraße 19 · Telefon 5 16 70 29

Halbleiter-Industrie-Restposten

Alle Transistoren original, mit od. ohne Kühlblech (Aufpreis für Kühlblech DM -70 p. St.)

Paare:	2x AD 162	6.20	Komplementär-Paare		
2x 2 N 3055	9.80	2x AC 153 K	4.65	AD 161/AD 162	6.20
2x AD 150	6.30			AC 127/AC 152	4.90
2x AD 130	6.30	einzeln:		AC 187/AC 188 K	5.80
2x AD 133	9.30	2 N 1613	1.20	BC 107/BC 177	4.30
2x BD 106	5.80	BC 177	2.10	Komplementär-Paare mit Kühlstern	
Sil.-Gleichr. 4 A/1000 V a. Kühlblech	3.—			BC 140/BC 160	6.80
Sil.-B 60 C 2200	4.20			BC 141/BC 161	6.80
Triacs (deutsches Fabrikat)				2 N 2904/2 N 2218	6.80
BTR 0340, 6 A/400 V	12.50			Bausatz (m. Schaltbild) für Netzspannungs-	
BTR 0440, 10 A/400 V	13.70			regler, wahlw. 6, 10 oder 15 A, bestehend	
WT 60 D, 15 A/400 V	18.60			aus: Triacs, Triggerdioden, 10-A-Schalter,	
Thyristoren (deutsches Fabrikat)				Flachbahnregler, 5 Kondens., 3 Widerst.	
10 A/800 V, auf Kühlblech	9.90			6-A-Bausatz	24.80
4 A/600 V	7.40			10-A-Bausatz	27.75
RCA 40379, 7 A/400 V	9.20			15-A-Bausatz	34.80
Triggerdiode	2.50			Bitte Bauteile-Lagerliste anfordern.	
Für Triacs und Thyristoren wird Schalt-				Preise einschl. MwSt. Mindestbestellmenge	
bild mitgeliefert.				10.— DM. Verpackung frei, portofrei ab	
				20.— DM. Auslandsversand ab DM 30.—	

DIPL.-ING. FRANZ GRIGELAT, 8501 Rückersdorf, Ludwigshöhe, Telefon 0 91 23/27 31

Heißluftgebläse! NEU!

Geräuschlos für den Dauerbetrieb
 von 20—600 °C stufenlos regelbar

Leister-Hotwind

Als Tisch- und Einbaugerät geeignet, zum Schweißen von Plastikfolien und Röhren. Beschleunigen von Trockenaufheiz- und Aktivierungsprozessen.

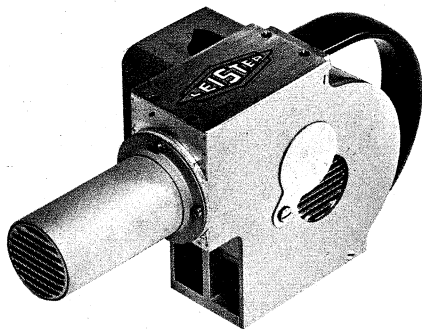

Prospekt A 81
 anfordern.

Karl Leister
 CH-6056 Kägiswil
 Schweiz

Service:
 Karl Leister
 565 Solingen 1
 Postfach 100 651
 Telefon 2 47 84
 Fernschr. 8 514 775

UNIVERSITY SOUND

Druckkammerlautsprecher
 von 10—1800 Watt Belastbarkeit
 Hi-Fi-Systeme
 „Mustang“
 Unterwasser-
 lautsprecher

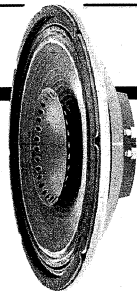
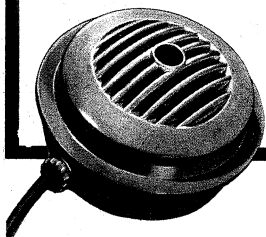

Bitte fordern Sie
 Unterlagen an



WANDEL u. GOLTERMANN REUTLINGEN/WÜRTT.



SCHAUB-LORENZ



Autoradios-Kofferempfänger

Neueste Mod. mit 6 Mon. Garantie. Wir führen sämtl. Geräte obiger Firmen und unterhalten ein Großlager in Zubehörsätzen, Entstörmaterial und Antennen für alle Kfz-Typen.

Preisbeispiele:	Blaupunkt Mannheim	DM 145.41	} einschließlich Mehrwertsteuer
	Blaupunkt Essen	DM 199.80	
	Blaupunkt Frankfurt	DM 241.98	
	Blaupunkt Köln	DM 405.15	
	Philips Sprint	DM 133.20	
	Philips Turismo	DM 236.43	

Verl. Sie unser Angeb., auf Wunsch auch üb. Tonband-, Rundfunk- u. Phonogeräte sowie Hi-Fi-Stereoanl. versch. Fabrikate. Prompte NN-Lieferrg. ab Aachen, p. Post od. Expreßgut.

WOLFGANG KROLL, Radiogroßhandlung / Autoradio-Spezialversand
 51 Aachen, Postfach 865, Verkauf: Hohenstaufenallee 18, Telefon (02 41) 7 45 07

Lehmann electronic

Halbleiter-Prüfgerät HST 2

für Transistoren, Dioden, Gleichrichter, Widerstände

Ein ideales Prüfgerät für Halbleiter-Bauelemente. Sekundenschnelle Aussage über: Kurzschluß — Unterbrechung, Germanium — Silizium, PNP — NPN. Messung der wichtigsten Daten wie: Stromverstärkung B (0...1200), Sperrströme I_{CES} , I_{CEO} . Schnelltest von Transistoren direkt in der Schaltung, ohne auszulöten, mit Tastkopf TST. Fordern Sie bitte Prospekt an!

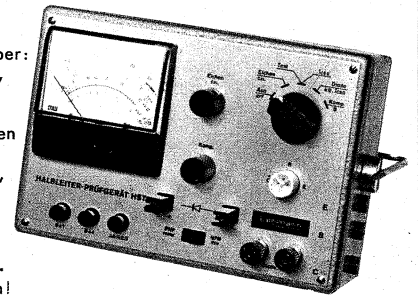

EUGEN LEHMANN · ELEKTRONISCHE MESSGERÄTE
 6784 THALEISCHWEILER / PFALZ · TELEFON 06334/267

Wir geben Ihnen Wissen, das Ihnen eine Zukunft gibt.

Der Elektronik gehört die Zukunft.

Ein Euratele-Fernstudium vermittelt Ihnen Wissen für eine solide Zukunft oder ein faszinierendes Hobby. Sie studieren frei vom Zwang, „büffeln“ zu müssen — nach einer Methode, die Euratele zu dem Renommee verholfen hat, das dieses Institut heute international genießt. Keine Verträge, keine Vertreter, kein Risiko. Sie können Ihr Studium aufnehmen oder beenden, wann Sie wollen; und Sie bezahlen Ihr Studium genauso wie Sie lernen: nach und nach.

Lernen Sie in Theorie und Praxis:

- Radio-Stereo
- Transistor-Technik und
- Fernsehen

Zu allen Kursen erhalten Sie im Preis unbefristete Bauteile, die Ihr Eigentum bleiben.

Schicken Sie uns Ihren Gutschein. Er kann sehr viel für Sie bedeuten — und verpflichtet Sie zu nichts.

Euratele, 5 Köln 1,
 Luxemburger Str.12
 Telefon 23 80 35,
 Abt. 59



Euratele, 5 Köln 1, Luxemburger Str.12, Tel. 23 80 35, Abt. 59
 Bitte schicken Sie mir kostenlos und unverbindlich Ihre Broschüre „Radio-Elektronik“.

Batterien und Lichtaggregate

300 Batterien, -6 V - 170 Ah per Std. (UK), fabrikmäßig in Blechkisten, trocken geladen. Abmessung: ca. 30 cm x 28 cm x 15 cm.

Preis: DM 68.- p/St. ab Lager Hamm.

200 Lichtaggregate, -15 V - 30 A (450 W), 2-Taktmotor, Typ PE 210 (USA), wenig gebraucht in guter Kondition.

Preis: DM 190.- p/St. ab Lager Hamm.

Geeignet für Radio-Amateure, Campingwagen, Boote.

Anfragen: Lager Brombach (van Os)

47 HAMM, Wilhelmstraße 138, Tel. 0 23 81/2 67 57

Bestellschein:

An Dr. Böhm, Elektronische Orgeln und Bausätze
495 Minden, Postfach 209/7, Tel. (05 71) 2 59 77 + 2 76 77

Hiermit bestelle ich die folgenden angekreuzten Artikel:

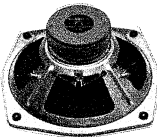

Groß-Lautsprecher

31 cm Ø, Musikbelastbarkeit 25 W, 30-14 000 Hz, schaltbar auf 4 oder 16 Ω.
Preis DM 63.70

17-W-HiFi-Verstärker-Bausatz

mit Röhren 2 x EL 84 und 2 x ECC 83, hochwertig und langjährig bewährt mit Ausgangsübertrager in Ultraschallschaltung mit Kammerwicklung für Impedanzen 4 und 16 Ω, Eingangsempfindlichkeit 5 mV/1 MΩ. Bausatz komplett mit Aluminium-Chassis und Netzteil.
Sonderpreis DM 89.50

25-W-HiFi-Verstärker-Bausatz

Type 042, einschließlich hochwertigem Netzteil. Enthält 8 modernste Silizium-Transistoren, 4 Silizium-Dioden und 1 Feldeffekt-Transistor. Mit je 1 Eingang 1 mV/1 MΩ (für Mikrofon) und universal (100 mV/100 kΩ) z. B. für Mischpult. Höhen- und Tiefenregler. Größe der mitgelieferten Druckschaltung: 110 x 260 mm. Ausgangsleistung 25 W Sinus, 35 W Musik. Klirrfaktor unter 0,5 % bei Vollast an 4 Ω eisenlos. Frequenzgang (1 dB) 15-45 000 Hz.
Preis nur DM 136.-

100-W-HiFi-Verstärker-Bausatz

Type 043, bis 140 W Musik umschaltbar auf 40, 50, 60, 70, 85 und 100 W Sinusleistung. Ausgang eisenlos 8-16 Ω, sonst wie 042. Näheres entnehmen Sie bitte unserer ausführlichen Bauanleitung (siehe ganz unten).
Preis nur DM 176.70

Für die verschiedensten Zwecke, wie z. B. für eine elektronische Orgel, ist ein hochwertiges Hallgerät erforderlich:

Hallgerät-Bausatz, Type 014

Hallzusatz für unsere Verstärker 042 und 043 mit 2 FET und 2 Silizium-Transistoren, gedruckte Schaltung 60 x 110 mm; einschließlich Hall-Fernbedienung und großem Original-Hammond-Hallsystem.
Preis nur DM 93.10

Für Verstärker und Stereo-Anlagen, die nicht unserem Programm entstammen, liefern wir:

Hallgerät-Bausatz, Type 016

mit eigenem Netzteil, 10 Silizium- und Feldeffekt-Transistoren, auch als Vorverstärker großer Eingangsempfindlichkeit verwendbar, einschließlich Platine 110 x 235 mm mit aufgedrucktem Bestückungsplan, Ein- und Ausgang zweikanalig. Preis nur DM 132.70

Hallgerät-Bausatz, Type 012

zum 17-W-Röhrenverstärker passend (Stromversorgung aus dem Röhrenverstärker).
Sonderpreis DM 74.50

Alle Bauanleitungen mit Schaltplan für obige Bausätze zusammen Schutzgebühr DM 10.-. Bei Bezug eines Bausatzes gratis.

Name:
Anschrift:

Dr. Böhm

AR-33 ANTENNEN - ROTOR

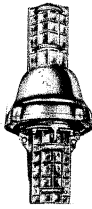

Rotor mit geräuschlosem elektronischem Steuergerät mit 360°-Kompaß-Skala für Vorwahl und automatischen Nachlauf sowie 5 Drucktasten für 5 feste Antennenrichtungen. Traglast 70 kg
DM 285.-

Weitere Modelle:

AR-10 (Automatik) DM 158.-
TR-2 C (Handtaste) DM 179.-
AR-22 R (Automatik) DM 195.-
TR-44 (Instrument) DM 360.-
HAM-M (Instrument) DM 600.-

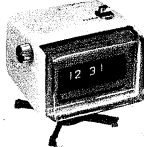

NEU: LA-514 Digitaluhr, 220 V~, beleuchtet, mit Wecker, Sekundenanzeige (in Ziffern ablesbar). Schwenkbares elfenbeinfarbiges Gehäuse, 106 x 155 x 120 mm. Modell „APOLLO“ DM 56.50

GRID-DIP-Meter KYORITSU K-126 C



neu entwickeltes Gerät, Genauigkeit ± 1 %, volltransistorisiert mit eingebauter 9-V-Batterie, eingebauter Modulator! 8 Steckspulen für 435 kHz bis 220 MHz. Betriebsarten: Dipper, Resonanzmesser, Monitor, Prüfender mit 1000 Hz moduliert, Absorptions-Wellenmesser, Quarz-Oszillator, Ohrclip-Anschluß. Mit Handbuch DM 166.50

Grid-Dip-Meter TE-15

transistorisiert, 440 kHz bis 280 MHz, mit 6 Steckspulen DM 119.50



Dynamischer Stereo-Doppelkopfhörer GI-111, 2x 8 Ω, sitzt fabelhaft leicht, in der Wiedergabe das Beste, was wir bisher anzubieten hatten DM 26.50

Preise einschl. Mehrwertsteuer.

R. SCHÜNEMANN Funk- und Meßgeräte

1 BERLIN 47, Neuhofener Straße 24, Tel. 6 01 84 79

Röhren-Schnelldienst

liefert 1. Qualität mit 6 Monate Garantie zum Großabnehmer-Nettopreis einschl. MwSt.

DY 86	2.05	EF 86	2.50	PCF 802	3.22
EEA 91	1.61	EF 89	2.-	PCF 803	3.89
EABC 80	2.28	EF 91	3.-	PCF 805	5.-
EBC 91	1.78	EF 183	2.39	PCH 200	3.89
EBF 80	2.44	EF 184	2.39	PCL 81	3.55
EBF 89	2.22	EH 90	2.50	PCL 82	2.67
EC 86	3.66	EL 90	2.11	PCL 84	2.89
EC 88	4.-	EL 95	2.72	PCL 85	3.-
EC 92	2.17	EY 86	2.50	PCL 86	2.94
ECC 81	2.22	EY 88	3.05	PCL 200	5.50
ECC 82	2.-	PABC 80	2.33	PCL 805	4.05
ECC 83	1.94	PC 86	3.89	PF 86	3.33
ECC 84	2.44	PC 88	4.16	PFL 200	4.77
ECC 85	2.17	PC 92	2.05	PL 36	4.11
ECC 88	3.22	PC 93	7.66	PL 81	3.44
ECH 81	2.-	PC 900	3.16	PL 82	2.44
ECH 84	2.72	PCC 84	2.28	PL 83	2.44
ECH 200	4.-	PCC 85	2.39	PL 84	2.50
ECL 80	2.72	PCC 88	3.22	PL 95	2.78
ECL 82	2.28	PCC 89	4.-	PL 300	8.66
ECL 84	2.89	PCC 189	3.55	PL 504	5.33
ECL 85	2.89	PCF 80	2.44	PL 508	6.22
ECL 86	2.89	PCF 82	2.33	PL 509	9.10
ECL 200	4.44	PCF 86	4.33	PY 83	2.22
EF 80	2.11	PCF 200	3.66	PY 88	2.55
EF 83	4.11	PCF 201	3.78	PY 500	6.88
EF 85	2.22	PCF 801	3.55	PY 800	2.55

Sämtliche Röhren in Original-Einzelverpackung. Der Versand erfolgt spesenfrei p. NN ab 100 St. Mindestabnahme 10 Stück.

Original-Bildröhren

1 Jahr Garantie
AW 53-88 95.46
AW 59-91 95.46
A 59-12 W 106.56
A 65-11 W 177.60
23 SP 4 155.40

Systemerneuerte Bildröhren

1 Jahr Garantie
AW 53-88 76.59
AW 59-91 77.70
A 59-12 W 88.80
A 65-11 W 133.20
(bei Lieferung des Altkolbens)

Fernseh-Servicegesellsch. mbH, 66 Saarbrücken
Dudweiler Landstr. 149, Tel. 2 25 84 und 2 55 30

Neu von EICO

EICO-Transistorvoltmeter Modell 240

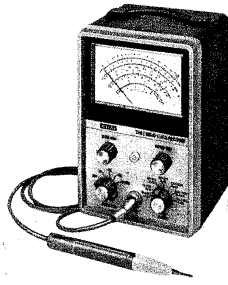

Auf Grund seines hohen Eingangswiderstandes ist dieses vielseitige Gerät für viele Service-Arbeiten gedacht. Die Vorteile sind: FET-Eingangverstärker, Universalmessspitze, je 7 Meßbereiche auf Wechselspannung, 7 auf Gleichspannung und 7 für Ohmmessungen. Das Gerät hat ein eingebautes stabilisiertes Netzteil, kann aber auch auf die eingebauten Batterien umgeschaltet werden und ist somit unabhängig von der Netzspannung.
Preis: Bausatz DM 331.-

EICO-Meßsender Modell 330

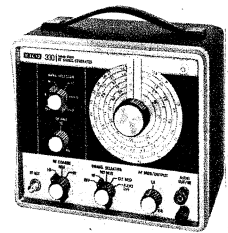

Der volltransistorisierte AM-Meßsender erzeugt Grundfrequenzen von 100 kHz-54 MHz. Das Gerät hat Feinabstimmung und eine übersichtliche Skala. Sämtliche Bedienungsteile befinden sich auf der Frontplatte. Der Modulationsgrad kann verändert werden, ebenfalls besteht die Möglichkeit das NF-Signal regelbar zu entnehmen oder das Gerät fremd zu modulieren.
Preis: Bausatz DM 387.-

EICO-Signalverfolger Modell 150

Dieser moderne, volltransistorisierte Vielzweck-Signalverfolger ist durch seine Vielseitigkeit im Service an AM-, FM- und FS-Empfängern unentbehrlich. Er hat zwei unabhängige Eingänge über abgeschirmte Meßspitzen, eine für HF und eine für NF; einen eingebauten Lautsprecher und ein Ausgangsanzeigegerät. Der Verstärker, Ausgangsrafo und Lautsprecher kann auch getrennt, sowohl für Röhren- wie auch für Transistor-Schaltungen verwendet werden.
Preis: Bausatz DM 321.-



EICO-Signal-Injektor Modell PSI-1



Dieser kabellose, batterie-versorgte Rechteckgeber dient zur Signalverfolgung über ein breites Frequenzspektrum von NF bis HF. Er erlaubt Signaleinspeisung ohne Masseverbindung. Der 10-kΩ-Ausgang ist sowohl für Transistor- und Röhrenschaltungen zu verwenden.
Preis: Bausatz DM 32.75

EICO-Sinus-Rechteckgenerator Modell 379

Diesem volltransistorisierten Generator können gleichzeitig Sinus- und Rechteckspannungen entnommen werden. In 5 Bereichen wird ein Frequenzbereich von 20 Hz-2 MHz überstrichen. Der Generator arbeitet mit einem FET, die Anstiegszeit bei Rechtecksignalen ist besser als 0,1 µs. Der kleine Klirrfaktor macht dieses Modell unentbehrlich zur Überprüfung von Hi-Fi-Verstärkern.
Preis: Bausatz DM 354.-

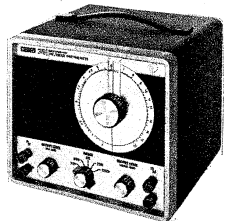

Netto-Preise sind für Bausätze inkl. MwSt.

TEHAKA 89 Augsburg, Zeugplatz 9
Telefon 2 93 44, Telex 05-3 509

Senden Sie mir Prospekte für

Prüf- und Meßgeräte Funkamateurgeräte

Name

Ort mit Postleitzahl

Straße

Sonderangebot Transistoren

I. Wahl			
AC 117	1.38	BC 147	1.11
AC 122	0.79	AD 152	2.70
AC 125	1.24	AD 155	2.70
AC 126	1.20	AD 161	2.60
AC 127	1.60	AD 162	2.61
AC 128	1.66	AD 169	2.60
AC 151	0.91	AF 139	2.39
AC 184	2.66	AF 239	2.63
AC 185	2.66	TF 78	1.55
AD 130	2.27	BC 107	1.15
AD 149	3.99	BC 108	1.07
AD 150	3.74	BC 109	1.13
		BF 174	1.50
		BF 240	1.33
		BF 241	1.33
		BF 258	1.66

Transistoren

gepaart			
2x AC 117	3.24	2x AD 155	5.29
AC 117/175	3.30	AD 161/162	5.15
AC 178/179	3.70	AD 164/165	5.48
AC 187/188 k	3.51	2x AD 150/7.19	5.44

Röhren

10 % Rabatt auf Nettopreis (Auszug)

	I	T		I	T
DY 802	3.50	4.55	PCL 805	5.38	6.88
PC 88	5.77	7.65	PL 504	6.93	9.76
PCC 189	5.32	7.55	PY 88	3.71	5.88

I = Import T = Telefunken
Bei Abnahme von 10 Röhren sortiert 10 % Rabatt.

Fernsehgleichrichter-Dioden	1.20
Restposten Tonköpfe, 2-Spur	10.50
4-Spur	15.50
Zählwerke, 3stellig	3.90
4stellig	5.20

Röhren, Bauteile, Elkos, Antennenkabel,
Dioden, Gleichrichter.

Bitte Preisliste anfordern.

Nettopreise einschließlich Mehrwertsteuer.
Ab 150.- DM Porto und Verpackung frei.

Elektronik-Vertrieb R. Klette Großhandel

6 Frankfurt 50, Jaspertstraße 85, Telefon 06 11/54 24 92

REPARATUR-EILDienst

ab Lager

Röhren - Bildröhren Transistoren - 2000 Typen

Widerstände - Elkos - Kondensatoren -
Regler - Gleichrichter - VDR - NTC

rational vom Fachmann sortiert.

Antennen und Zubehör

Fernsehgeräte ab 359.-
Radio-Recorder m. UKW u. Mittelwelle 258.-

Waschautomaten - Kühlschränke - Elektro-,
Öl-, Kohle- und Gasherde

Liste kostenlos - Nachnahmeversand

HEINZE & BOLEK

863 Coburg, Fach 507, Telefon 41 49



Amateurfunklizenz ohne Morsekenntnisse

Ausbildung durch bewährtes u. anerkanntes Fernstudium
mit Selbstbau von Funkgeräten. Keine Vorkenntn. erforderl.
Interessante Informationsbroschüre A 55 kostenlos durch
INSTITUT FÜR FERNUNTERRICHT · 28 BREMEN 17



FEMEG

SONDERANGEBOT

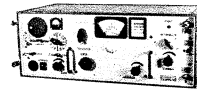

**Kurzwellenempfänger
ANTON**
Frequenzbereich 0,98 bis
10,2 MHz, Röhren 11x-RV 2
P 800, Zustand gut.
DM 340.-

**US-UHF-Hallicrafter-
Empfänger S 27**
Frequenzber. 28-140 MHz,
komplett mit Röhren, Zu-
stand gut. DM 320.-



**Minerva-Hellschreib-
Empfänger**
Frequenzbereich 72,5 kHz
bei 20,5 MHz, komplett m.
Röhren, Zustand sehr gut.
DM 560.-

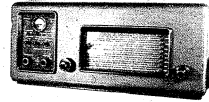

Stabilisiertes Netzgerät Fabrikat Häberlein.
E: 220 V, A: Anodenspg. 250/
300/500 V, 150 mA=, regelbare
Negativspannung 0-150-
300 V=, Heizspg. 1 V; 2,2 V;
4,1 V; 6,3 V; 11,7 V; Zustand
sehr gut. DM 360.-

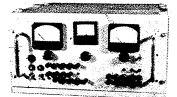

Klystron-Stromversorgung
Fabrikat Häberlein
Zustand sehr gut. DM 470.-

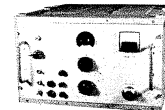

US-Army-Code-Recorder RD 60/U
mit veränderlicher Schreib-
geschwindigkeit, komplett mit
Verstärker und Netzteil, Zustand
gut. DM 450.-

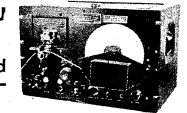

US-Army-Keyer KY 127/GG
(Morsezeichengeber), Zustand sehr
gut. DM 260.-



**US-Army-Radar-Parabolspiegel-
Antenne**
Ø 480 mm (metallisierter Kunst-
stoff), mit Hohlleiter, allseitig
drehbar, mit Drehfeld und Motor-
system, teilweise mit Stabilisie-
rungskreis, Frequenzbereich
10 GHz, Zust. sehr gut. DM 860.-



US-Army-Dezimeter-Spezial-Antenne
Frequenzbereich 2500-3200 MHz, Im-
pedanz 60 Ω, neuwertig. DM 73.-



US-Army-Dioden-Prüfgerät
TS 268 D/U
Zustand sehr gut. DM 96.-

US-Army-Kurskreisel, Horizontalkreis, Wendezei-
ger, künstliche Horizonte u. ä. Preis auf Anfrage.
Sämtl. Preise verstehen sich einschl. 11 % Mehrwertst.

FEMEG, Fernmeldeftechnik, 8 München 2, Augustenstr. 16
Postcheckkonto München 595 00 · Tel. 59 35 35/86 34 16

Elkoflex

Isolierschlauchfabrik
Dipl.-Ing. Helmut Ebers

Gewebehaltige, gewebelose,
Glasseidensilicon- und Silicon-Kautschuk-
ISOLIERSCHLÄUCHE

Werk: 1 Berlin 21, Huttenstraße 41-44
Telefon 03 11/3 91 70 04

Zweigwerk: 8192 Gartenberg/Oberbayern
Rübezahlstr. 663 · Telefon 0 81 71/6 00 41

Eine Neuheit für Versammlungen - Tagungen - Feiern - Schule und Unterricht



ARGOS-UNIVERSAL-REDNERPULT-VERSTÄRKER

somit sprechbereit - alles in einem handlichen Koffer (Verstär-
ker-Schalttafel-Mikrofon-Rednerpult) - Netz- und Batterie-
betrieb - ausgezeichnete unverfälschte Sprachwiedergabe -
Spezial-Mikrofon mit Lautstärkereglern - Betriebssicherheit durch
Transistoren. Fordern Sie unseren Spezial-Prospekt an.

TEHAKA, 89 Augsburg, Zeugplatz 9, Tel. 08 21/2 93 44, Telex 053 509

2. Internationale Ausstellung mit Festival

DÜSSELDORF



Über 120 Firmen aus 10 Ländern zeigen
ein einmaliges Angebot. Ungestörtes
Hören in schallisolierten Vorführstudios,
die normalen Wohnräumen entsprechen.
Live-Konzerte namhafter Künstler. Schall-
plattenkonzerte. Symposien für Fachleute.
Das Fest für Hifi-Enthusiasten!

21.-30. August

Information: Düsseldorf Messegesellschaft mbH - NOWEA -, 4 Düsseldorf 10, Messegelände, Telefon 4 40 41 Telex 8 584 853 messe d

HERTON

SPRECHFUNKGERÄTE

post. zugelassen (mit FTZ)



501 GR
1-W-Gerät
3 Kanäle, 12 Tr.

502 GR
2-W-Gerät
3 Kanäle, 13 Tr.

503 GR
3-W-Gerät
5 Kanäle, 16 Tr.
mit FTZ 2 W

505 WR
2-W-Gerät
2 Kanäle
Als Allwetter-
gerät besonders
zu empfehlen

Wir stellen vor:
unsere 500er-Serie

Lieferung
nur über den
Fachhandel

Wir liefern
auch Quarze,
Antennen
usw.

HERTON · 6000 Frankfurt am Main 90 · Postfach 900 365

Elektrostatische Hi-Fi- Lautsprecher

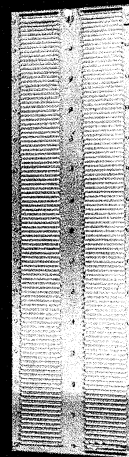

Die bekannten Elektrostaten jetzt auch als einbaufertige Mittel- und Hochtonlautsprecher. Jetzt auch mit Trafoansteuerung möglich. Garantierter Frequenzumfang 100 bis weit über 20 000 Hz, Klirrfaktor < 0,1 %.

Ohne Netzteil und Trafo,
für mittelgroße Räume, 73 x 11,2 cm
DM 68.-

für große Räume, 73 x 20,4 cm
DM 132.-

RENNWALD
69 Heidelberg · Gaisbergstraße 65

CDR-ANTENNENROTOREN für Stereo- und Fernsehempfang

Durch Aufbau einer einzigen Breitband-Antenne ist Empfangsmöglichkeit für sämtliche Programme gegeben; weitgehendes Unterdrücken von Geistern!

Modelle:

AR-10	DM 158.-	AR-33	DM 285.-
TR-2 C	DM 178.-	AR-22 R	DM 195.-

Beim AR-33 sind 5 Drucktasten zur Wahl von 5 beliebigen Programmen einstellbar. Bitte Prospekt anfordern!

Stereoverstärker und Zubehör



Monarch SA 616 Spezial, volltransistorisierter Stereo-Verstärker mit eisenlosem Ausgang, 10 Transistoren, Metallgehäuse, getrennten Lautstärke- und Klangregler für jeden Kanal, getrennte Eingänge, Ausgangsleistung 20 W oder 2x 10 W, Ausgangsimpedanz 4-16 Ω, Eingangsspannung 100 mV, Klirrfaktor < 1 %, Frequenzgang 30-20 000 Hz, 220 V, Netzeingang **DM 156.-**



SA-320, transistorisierter Stereo-Verstärker mit Entzerrer für magnetischen Plattenspieler (nach RIAA), schaltbarem Kopfhörerausgang, Balanceregler und Tonblende. Das Gerät wird mit Holzgehäuse geliefert. Musikleistung 7 W (2x 3,5 W), Ausgangsimpedanz 8-16 Ω (eisenlos), Eingangsspannung ca. 3 mV (Mag. Phono), ca. 200 mV (Krist. Phono/Tuner), Klirrfaktor < 3 %, Frequenzgang 50-15 000 Hz ± 3 dB, Abmessungen 28x10x17 cm, Gew. 2,3 kg **DM 180.-**



Transistor-Stereo-Verstärker Monarch SA 400
Ausgangsleistung 2 x 10 W (max. 2 x 15 W), Holzgehäuse mit Höhen-, Tiefen-, Balance- und Lautstärkeregelung. Klirrfaktor 1 %, 30-20 000 Hz, Impedanz 4-16 Ω, 14 Transistoren, 220 V Netzeingang. Maße: 330 x 260 x 100 mm. **DM 269.-**

Monarch, transistorisierter Stereo-Verstärker SA 500, voll transistorisiert mit Höhen- und Tiefenregelung, 4 umschaltbare Eingänge, Höhen- und Tiefenfilter, Umschaltung auf gehörige Lautstärke, max. Leistung 48 W (2x 24 W Stereo), 14 Transistoren, 6 Dioden, Frequenzbereich 20-20 000 Hz, 4-16 Ω Ausgang, Maße: 35 x 11 x 27 cm, 220 V Netzeingang **DM 285.-**



Monacor, Stereo-Plattenspieler für gehobene Ansprüche, komplett mit Nußbaum-Naturzarge, Klarsichtabdeckhaube und Stereosystem. Stabiles Stahlblech-Chassis auf vier Kugelfedern gelagert, mit einer Transportschraube abgesichert, Kugelgelagerter Ganzmetallarm, einfache übersichtliche Bedienung, mechanische Tonarmsenkung, automatische Endabschaltung und Reibradabhebung. Drehzahl: 16 2/3 - 33 1/3 - 45 UpM, Frequenzgang: 50-16 000 Hz, Motor: 220 V 40 W, Größe: 40 x 17 x 34 cm **DM 124.-**
Das Chassis allein **DM 84.-**

ING. HANNES BAUER KG
86 Bamberg, Postfach 2387, Tel. 09 51/50 65 u. 50 66

Ihr Antennen- und Elektronikspezialist

UHF- und VHF-Antennen



Antenne für Schwarzweiß u. Farbe

Stolle -X-Antennen
HC-Antennen K 21-60
HC-23 Gew. 10,5 dB **28.31**
HC-43 Gew. 12,5 dB **39.46**
HC-91 Gew. 15 dB **57.72**



UHF-Antennen K 21-60 (240/60 Ω)
XC 11 7,5-9,5 dB **17.21** XC 43 D Gew. 10-14 dB **39.96**
XC 23 D 8,5-12,5 dB **28.86** XC 91 D Gew. 11,5-17,5 dB **58.83**

Außerdem lieferbar in Kanalgruppen: A=K 21-28, B=K 21-37, C=K 21-48
fuba-X-Color-Antennen, ab 10 Stück sortiert 3 % Nachlab.

KATHREIN **Olympia Antennen**
NEU Olympia 90 9 dB Gew. . . . **17.21** Kan. 21-60
* Olympia 130 13 dB Gew. . . . **28.86**
* Olympia 150 15 dB Gew. . . . **39.96**
* Olympia 170 17 dB Gew. . . . **58.83**
* Außerdem Lieferb. in Kanalgruppen: K 21-29, K 21-39 u. K 21-49

UHF-Flächenantennen K 21-60
Ex, 4-V-Strahler 10,5 dB . . . **11.43** Ex, 8-V-Strahler 12,5 dB . . . **15.54**

Stolle VHF-Ant. K 5-12	fibbr VHF-Ant. K 5-12
4 Elemente . . . 7.83	4 Elemente . . . 8.44
6 El. 7,5 dB Gew. . . . 11.60	7 Elemente . . . 15.53
10 El. 9,5 dB Gew. . . . 16.93	10 Elemente . . . 18.65
13 El. 11 dB Gew. . . . 20.82	13 Elemente . . . 25.10

Antennen-Zubehör und Kabel

fibbr Antennen-Weichen	Stolle Filter-Paare
AKF 561 60 Ω oben . . . 9.71	in SB-Verpackung
ETW 600 unten . . . 6.94	Set 240 Ω (Most u. Geräte) 10.58
AKF 501 240 Ω oben . . . 8.88	Set 60 Ω (Most u. Geräte) 13.55
ETW 240 unten . . . 5.83	Set-Universal (wahlw. 60/240) 16.79

SCHÄFER - Sonder-Angebot!
Mostweichen 240 Ω **5.55** Qualitäts-Hochfrequenzkabel
Empfängerweichen 240 Ω **3.50** Bond 240 Ω, versilbert **18.81**
Mostweichen 60 Ω **6.20** Schaumstoffk. 240 Ω, versilb. **27.86**
Empfängerweichen 60 Ω **4.66** Koaxkabel 60 Ω, versilb. **48.84**

Stolle Automatic-Antennen-Rotor Type 2010
Zukunftssicheres, drehbares System für Antennen, zum Empfang von Farb- u. Schwarzweiß-Fernsehen, FM-Stereo, Amateurfunk **186.48**

Memomatic-Antennen-Rotor Type 3001
Steuersystem für manuelle Kontaktgabe Steuerleitung Sadr. **157.34**
% m **75.48**

UKW-Stereo-Antenne, 5 El. Gew. 7 dB **25.25**

NEU NEU NEU NEU NEU

Stolle Apollo-Stereo-Zimmerantenne Typ 1906
Perfekt. Raumklang in jed. Wohnzimmer. Optim. UKW-Stereo-Empfang ohne aufw. Dachanlage. Mit leistungsfäh. Faltdipol und eingeb. Anpaßschaltung. Zeit. Kunststoffausföhr. Antistatisch. Verchr. Metall-Elm. Techn. Daten: 87-108 MHz. 740 Ω Anschl. IEC-Stecker. 1,5 m Anschlußk. **31.08**

JUSTUS SCHÄFER

Antennen- und Elektronikversand, 435 Recklinghausen, Oerweg 85-87, Postfach 1406, Telefon (0 23 61) 2 26 22

Empfänger- und Bildröhren

SCHÄFER Röhren-Angebot!!!

Sondermengen-Nachlab: Für alle Röhren! ab 25 Stück = 5 %
ab 50 Stück = 7 %
ab 100 Stück = 10 %

Markenröhren Siemens (Import)
Fabrikneu, Orig.-Verp., 6 Mon. Gar.

DY 802 4.55 (3.50)	EF 89 3.66 (2.55)	PD 500 19.76
EABC 80 3.44 (2.78)	PC 86 7.22 (5.50)	PL 36 9.10 (5.88)
EBF 89 4.11 (2.83)	PC 88 7.66 (5.77)	PL 81 7.22 (5.-)
ECC 81 4.66 (2.83)	PCC 88 7.10 (5.-)	PL 504 9.77 (6.94)
ECC 85 4.33 (2.78)	PC 189 7.55 (5.33)	PY 83 5.22 (2.72)
ECH 81 3.77 (2.72)	PCF 80 5.44 (3.27)	PY 88 5.88 (3.72)
EF 80 3.77 (2.72)	PCL 805 6.88 (5.38)	PY 500 11.65 (9.21)

Auch alle anderen Röhren sofort lieferbar, ca. 5000 Röhren lagerverrätig

systemerneuerte Bildröhren 1 JAHR GARANTIE

AW 59-90/91 83.25	Embrica-Color
AW 53-88 83.25	systemerneuert A 56-11 X 330.78
A 59-11/12 W 94.35	A 63-11 X 371.85

die Preise verstehen sich ausschließlich Alkaliben. - Weitere Typen stets vorrätig.

Valvo-Siemens-Bildröhren, fabrikneu, 1 J. Gar., Bildröhren-Versand nur p. Expr. od. Fracht mögl. - immer Bestimmungsbh. angeb.

A 59-11 W **138.75** A 59-16 W **205.35** AW 43-88 **138.75** AW 53-88 **160.95**
A 59-12 W **138.75** A 65-11 W **233.10** AW 53-80 **160.95** AW 59-90/91 **127.65**

Bauteile-Nettopreisliste anfordern - Neu erschienen

Konverter und Tuner

NEU Aufstell-Konverter bei 1 St. **56.28** ab 10 St. **54.56**

Schnelleinbau-Konvert. SKB, 240/240Ω, sym. Ausg.
Schnelleinbau-Tuner STZ, 240/60 Ω, asym. Koax-Ausg., kpl. verdrahtet, einbauf. St. 39.46 ab 10 St. **38.24**

Autosuper und Zubehör

Mannheim 12 V **147.19** Essen 12 V **201.80**
Frankfurt 12 V **245.09** Spannungsw. 12 V **25.25**
Einbauszubehör u. Entstörmaterial für alle Kfz-Typen lieferbar.

EXATOR Auto-Antennen VW-Ant. **15.98** Univ.-Ant. **18.65**

fibbr Universal-Motor-Autoantenne 12 V **62.94**

NEU **ALPHA-3** elektron. Autoantenne Alpha O (Zweitspiegel) **64.60** **25.25**

Stolle Universal-Auto-Adapter Type N 3411
für Anschluß an Autos, Caravans, Boote usw. Eingangsspannung 12/24 V - mit Universal-Stecker für Gleichstrombuschse bzw. Zigarettanzünder **31.82**

NEU **Drahtlose Wechselsprechanlage Modell WG 201**
Ein Vorteil für Sie:
• transportabel • drahtlos
• an jede 220-V-Steckdose anschließbar
• Komplet **116.55** • ab 3 Stück **111.56**

Gemeinschafts-Antennen

mit allem Zubehör, wie Tr.-Verstärker, Umsetzer, Weichen, Steckdosen und Anschlußschüre der Firmen **fuba, Kathrein, Hirschmann und Stolle** zum größten Teil sofort bzw. kurzfristig auch zu Höchststrabatten, ab Lager lieferbar. Ich unterhalte ein ständiges Lager von ca. 3000 Antennen.

Fordern Sie Sonderangeb. Nachn.-Versand auch ins Ausland. Gewünschte Versandort und Bahnstation angeben.
Verpackung frei - Geschäftszeit: Montag-Freitag: 7.30 - 17 Uhr
Alle Preise inkl. MwSt.

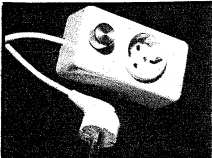

TRIAC - Netzspannungsregler

Für die stufenlose Regelung von Lampen, Bohrmaschinen, Küchenmaschinen usw.; im modernen Bakelitgehäuse; Aufbau auf Alu-Chassis; Entstörung nach Grad G.

Typ NS 2

1300 W, vorwiegend für ohmsche Lasten (Glühlampen, Heizöfen usw.) sowie für Kleinmotoren in Bohrmaschinen. Einzelpreis DM 43.30

Typ NS 3

2000 W, wie NS 2, jedoch 2000 W. Einzelpreis DM 53.30

Typ NS 22

3000 W, Regelung durch 2 hochsperrende Thyristoren, die einen sicheren Betrieb bei induktiven Verbrauchern gewährleisten. Einzelpreis DM 53.30

Vers. gegen NN, Porto u. Verpackung frei. Interessante Mengenrabatte f. Wiederverkäufer. Dipl.-Ing. Franz Grigelat, Elektrogeräte, 8501 Rückersdorf - Ludwigshöhe, Tel. 0 91 23-27 31

Einbau-Netzspannungsregler

Typ NS 50

3000 W, im vergossenen Bakelitgehäuse (Maße ca. 57 x 58 x 24), das von außen mit 2 Schrauben befestigt wird. Durch zwei hochsperrende Thyristoren ist eine sichere Regelung bei Maschinen, Schalttafeln usw. gegeben. Netz, Last und beigelegtes Poti mit Ein-Aus-Schalter werden an den entsprechend gekennzeichneten Löffnahmen von außen angeschlossen. Einzelpreis DM 48.30

Sämtliche Preise inklusive MwSt.



ZUM TAUCHLÖTEN

LÖTZINN „OXYDFREI“

KOLOPHONIUM-
LÖTTINKTUR

STANNOL-
Lötmittelfabrik
Wilhelm Paff
56 Wuppertal-
Barmen

GEDRUCKTER SCHALTUNGEN



WIFAST-Qualitäts-Batterien

Eine Batterie, die die Forderungen der Deutschen Norm erfüllt und bei der Qualität vor dem Preis steht.

UM-1 (Monozelle), UM-2 (Babyzelle), UM-3 (Mignonzelle), 006 P (Kompaktzelle). Lagergarantie: 1 Jahr bei +20 °C.

J. WINCKLER

2 Hamburg 36, Jungfernstieg 51, Telefon 04 11/34 15 91
Telex 02-11 001

ASCO-TV 6

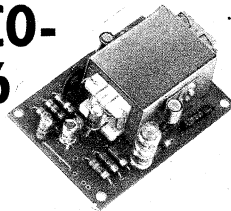

...der vielseitig verwendbare Transistorverstärker

Betriebsspannung: 6, 9 oder 12 V
Prospekte und Bezugsquellen-nachweis durch

ASCO - Arthur Steidinger & Co., KG
7733 Mönchweiler ü. Villingen/Schw.

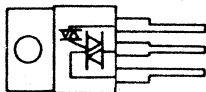

TRIACS

(Gehäuse elektr. isoliert)

400 V, 3 A	9.93 DM
400 V, 4,5 A	11.90 DM
400 V, 6,5 A	12.32 DM
400 V, 10 A	17.43 DM
Diacs	2.50 DM

Thyristoren

50 V, 1 A	4.32 DM
400 V, 1 A	5.49 DM
400 V, 1,6 A	6.27 DM
400 V, 8 A	9.27 DM
600 V, 1 A	7.05 DM
600 V, 8 A	18.26 DM

Originalgröße 3-16 A

Transistoren

AF 106	2.20 DM
AF 124	2.30 DM
AF 125	2.22 DM
AF 126	1.95 DM
AF 139	2.57 DM
AF 239	2.95 DM
BC 107	1.30 DM
BC 108	1.20 DM
BC 109	1.35 DM
BC 140	2.79 DM
BC 160	3.55 DM
BC 177	1.73 DM

2 N 2904 A	3.33 DM
2 N 2905	3.80 DM
2 N 2905 A	4.33 DM
2 N 3019	5.33 DM
2 N 3053	2.90 DM
2 N 3055	7.78 DM
TAA 111	7.49 DM
TAA 141	7.49 DM
TAA 151	7.49 DM
TAA 420	8.32 DM
RAA 435	9.49 DM
TAA 861	7.66 DM

Sonderangebote!

Besonders preiswerte Markenhalbleiter
Thyristoren, Fabrikat BCC
1200 V, 8 A .. 54.- DM
400 V, 10 A .. 14.90 DM
600 V, 10 A .. 18.70 DM
400 V, 15 A .. 19.70 DM
600 V, 15 A .. 28.30 DM
AC 178 K/179 K 3.65 DM
AC 187 K/188 K 3.95 DM
AC 187 K .. 2.06 DM
AC 188 K .. 1.89 DM
AD 161/162 .. 5.85 DM
BC 140/160 .. 6.34 DM
BC 141/161 .. 7.95 DM
BSY 62 .. 1.60 DM
BSY 72 .. 1.59 DM
BSY 77 .. 1.70 DM
BSX 75 (2N2222) 2.90 DM
N 123, Fabr. Texas Instr.
= AF 109r .. - 95 DM
UJT 1 .. 3.95 DM

2 N 1613	1.85 DM
2 N 1711	2.25 DM
2 N 1893	2.73 DM
2 N 2218	2.85 DM
2 N 2218 A	3.34 DM
2 N 2219	2.85 DM
2 N 2219 A	3.34 DM
2 N 2646 (UJT)	5.49 DM
2 N 2904	3.11 DM

FETS

E 100	3.88 DM
E 101	7.95 DM
E 102	5.89 DM
E 103	5.27 DM
FET 106 (UHF)	8.87 DM
FET 107 (UHF)	9.72 DM
2 N 2608 P-Kan.	14.98 DM
2 N 4220 N-Kan.	10.57 DM

Ab 25 Stück pro Type 10 % Rabatt, inkl. MwSt.



Thomsen elektron. Bauteile

6349 Nenderoth - Schulstr. 73 - Tel. 0 64 77/1 24



Original Shure Tonabnehmersystem

V-15 Type II, einschl. Diamant, erste Wahl.

Einmaliger Sonderpreis: DM 289.70
inkl. MwSt., für Lieferung ab Hamburg per Nachnahme.

Jürgen Höke, Großhandel

2051 Stenwarde über Hamburg-Bergedorf, Am Stüb 10

Gut beraten

Sie Ihre Kunden,
wenn Sie die
bewährte

VISAPHON

Bild-Wort-Ton-
Methode
empfehlen

Spezialverlag für Fremdsprachen

VISAPHON Bild Wort Ton Methode GmbH 7800 Freiburg/Br.
Postfach 1660 Abt. FS Telefon (07 61) 3 12 34

VISAPHON- SPRACHKURSE

auf

Compact-Cassetten

C 90 und C 60

und auf Schallplatten

Prospekt und Dekorationsmaterial
kostenlos

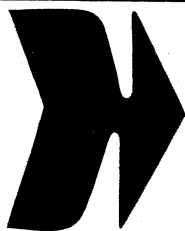

Steininger

SPRACHKURSE

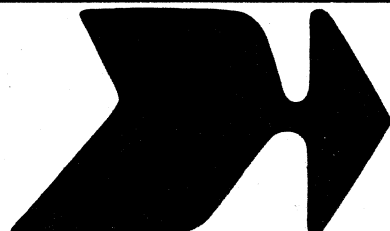

Fernseh- Fachversand Brügge

Die preiswerte
Einkaufsquelle
für den Fachhandel

Univers.-Breitbandverstärker,
60 oder 240 V, 47 - 860 MHz,
Verstärkung bis 29 dB, se-
parates Netzteil, eingebaute
Antennenweiche, 7 Varianten

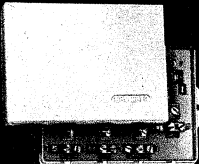

UHF-Transistor-Converter mit
UHF / VHF-Umschaltautom.,
220 V, Verst. 14 dB, mit Trans.
AF 239 S, formschönes Gehäuse
135 x 105 x 50 mm DM 55.25

UHF-Fernsehbild-Verstärker,
Verstärkung ca. 25 dB, 240 Ω,
wesentl. Verbesserung d. Bild-
qualität b. ält. Gerät. u. ungün-
stiger Empf.-Lage DM 56.25

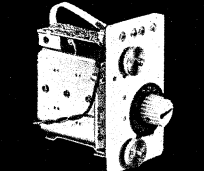
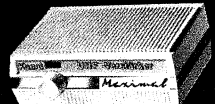

UHF-Schnelleinbau-Converter,
Kan. 2/3 od. 4, kompl. verka-
belt, kann sekundenschnell in
jedes Gerät eingeb. werden, m.
Stabilisationsdiode DM 39.35

Universal-Netzgerät für alle
batteriebetr. Geräte, stabilis.
u. kurzschlussicher, 6-12 V,
regelbar, 400 mA Dauerstrom-
aufnahme, 220 V DM 17.75

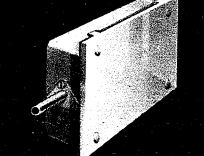

UHF-Tuner, lieferbar als Con-
verter-Tuner, Kan. 2/3 od. 4 od.
CCIR-Norm (33,4 - 38,9 MHz),
Betriebsspannung 12 V, Ver-
stärkung 14 dB DM 27.50

Rundempfangs-Breitbandan-
tenne mit eingeb. Breitband-
Verstärker, f. d. Empf. sämtl.
UKW- u. Fernseh-Programme
(47 - 860 MHz) DM 148.50

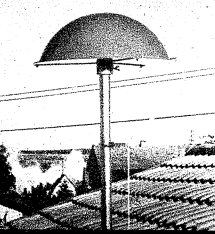

Bei allen Artikeln
Mengenstaffelung!
Fordern Sie meine Röhren- usw.
Preislisten m. Höchststrabatten an!
Bitte ausführl. Angebot anford.!

Bitte ausführl. Angebot anford.!

Fernseh-Fachversand Robert Winter, 588 Lüdenscheid, Postf. 29 62

BI-PAK Semiconductors

Martin Rietsema, Oudestraat 28, ASSEN, Niederlande

Für die PACKUNGEN mit UNGEPRÜFTEN HALB-
LEITERN DM 7.22 (6.50) beachten Sie bitte FUNK-
SCHAU, Heft Nr. 11, Seite 1088.

TRANSISTOREN		I. WAHL, GEPRÜFT	
6 St. AC 122	7.22 (6.50)	4 St. OC 77	7.22 (6.50)
12 St. w. AC 125	7.22 (6.50)	7 St. OC 81	7.22 (6.50)
5 St. AC 126	7.22 (6.50)	2 St. OC 139	7.22 (6.50)
5 St. AC 128	7.22 (6.50)	4 St. OC 170	7.22 (6.50)
5 St. w. AF 101	7.22 (6.50)	4 St. OC 171	7.22 (6.50)
4 St. AF 116	7.22 (6.50)	3 St. 2 N 697	7.22 (6.50)
5 St. w. AF 117	7.22 (6.50)	8 St. 2 N 706	7.22 (6.50)
5 St. BC 107	7.22 (6.50)	3 St. 2 N 708	7.22 (6.50)
5 St. BC 108	7.22 (6.50)	3 St. 2 N 1132	7.22 (6.50)
16 St. w. OC 44	7.22 (6.50)	2 St. 2 N 1225	7.22 (6.50)
20 St. w. OC 71	7.22 (6.50)	3 St. 2 N 1307	7.22 (6.50)
6 St. w. OC 75	7.22 (6.50)	5 St. 2 N 2926	7.22 (6.50)

Fabrikneue Silizium-GLEICHRICHTER, geprüft!					
750 mA		3 A		10 A	
50 V	1.39 (1.25)	2.11 (1.90)	3.16 (2.85)	6.60 (5.95)	
100 V	1.55 (1.40)	2.44 (2.20)	4.16 (3.75)	6.94 (6.25)	
200 V	1.78 (1.60)	3.16 (2.85)	4.50 (4.05)	13.88 (12.50)	
300 V	2.11 (1.90)	3.33 (3.00)	5.55 (5.00)	15.26 (13.75)	
400 V	2.44 (2.20)	4.16 (3.75)	6.27 (5.65)	17.32 (15.60)	
500 V	2.78 (2.50)	4.50 (4.05)	6.60 (5.95)	20.81 (18.75)	
600 V	2.94 (2.65)	4.88 (4.40)	6.94 (6.25)	25.64 (23.10)	
800 V	3.33 (3.00)	5.55 (5.00)	10.38 (9.35)	27.75 (25.00)	
1000 V	4.16 (3.75)	6.94 (6.25)	12.15 (10.95)	34.69 (31.25)	

Fabrikneue TYRISTOREN — geprüft und garantiert					
1 A		3 A		10 A	
25 V	2.78 (2.50)	3.16 (2.85)	6.27 (5.65)	6.60 (5.95)	
50 V	3.16 (2.85)	3.50 (3.15)	6.83 (6.15)	7.27 (6.55)	
100 V	3.50 (3.15)	4.50 (4.05)	6.94 (6.25)	8.71 (7.85)	
200 V	4.88 (4.40)	5.22 (4.70)	8.33 (7.50)	10.38 (9.35)	
400 V	5.88 (5.30)	6.60 (5.95)	10.10 (9.10)	12.88 (11.60)	
600 V	7.27 (6.55)	7.99 (7.20)	13.88 (12.50)	17.32 (15.60)	
800 V	8.71 (7.85)	9.77 (8.80)	18.04 (16.25)	20.81 (18.75)	

Fabrikneue TRIACS — geprüft und garantiert			
2 A		6 A	
100 V	9.77 (8.80)	10.38 (9.35)	15.65 (14.10)
200 V	12.15 (10.95)	13.88 (12.50)	19.54 (17.60)
400 V	13.88 (12.50)	17.32 (15.60)	24.31 (21.90)

Bei Zahlung im Voraus: Bitte gebrauchen Sie die
Preise in Klammern (ohne Mehrwertsteuer).
Versand durch Nachnahme (6.50) auch durch uns.

BI-PAK Semiconductors, Importeur; Martin Rietsema
Oudestraat 28, Assen, Niederl., Telefon 59 20/1 08 75
Bankverbindung: Allgemeine Bank Nederland N. V.
Visserdijk 2, Winschoten. Portanteil DM 1.—. Ver-
sand sofort nach Vorauszahlung durch Postanweisung
oder Bankscheck. Versand auch durch Nachnahme.
Vollständige Preisliste ist verfügbar.

MIRA-Lötinte

zum Zeichnen und Ätzen von
gedruckten Schaltungen.

Flasche 23 cm³ DM 1.75

Subminiatur Bauteile

Bitte
Liste SB 32 verlangen.

MIRA-Geräte und Radlotechn. Modellbau
K. Sauerbeck · 85 Nürnberg · Beckschlagergasse 9

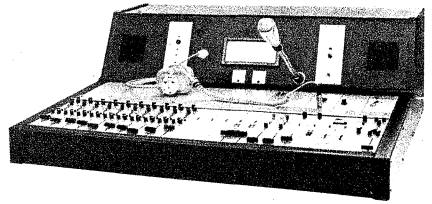

ELKO-Mischpulte S-1000

in Kassettenbauweise haben wegen ihrer hohen Qualität
und des kompl. Programms internationales Ansehen in
Fachkreisen.

Misch- und Regiepulte für Studio und ELA-Anlagen
in allen Größen und Ausführungen.

Hersteller: ELKO-Elektronik
8 München 60, Hellensteinstr. 18, Tel. 87 74 72/87 74 77

Systemerneuerte Bildröhren

Vorratshaltung
mehrerer
1000 Bildröhren
Seit Jahren bekannt
für Qualität

#1 GARANTIE JAHR

... auch in Farbe!

Unsere Auslieferungslager befinden sich in:
Augsburg · Bamberg · Bayreuth · Berlin ·
Bremen · Dortmund · Düsseldorf · Essen ·
Frankfurt-M. · Hamburg · Hannover · Heidel-
berg · Karlsruhe · Koblenz · Köln-Ehren-
feld · Krefeld · Mannheim · Memmingen ·
Mönchengladbach · München · Nürnberg ·
Passau · Regensburg · Reutlingen · Schwein-
furt · Solingen · Stuttgart · Wuppertal ·
Würzburg · WIEN · LINZ

OTTO NELLER FERNSEHTECHNIK
8019 Steinhöring Ruf (08104)465

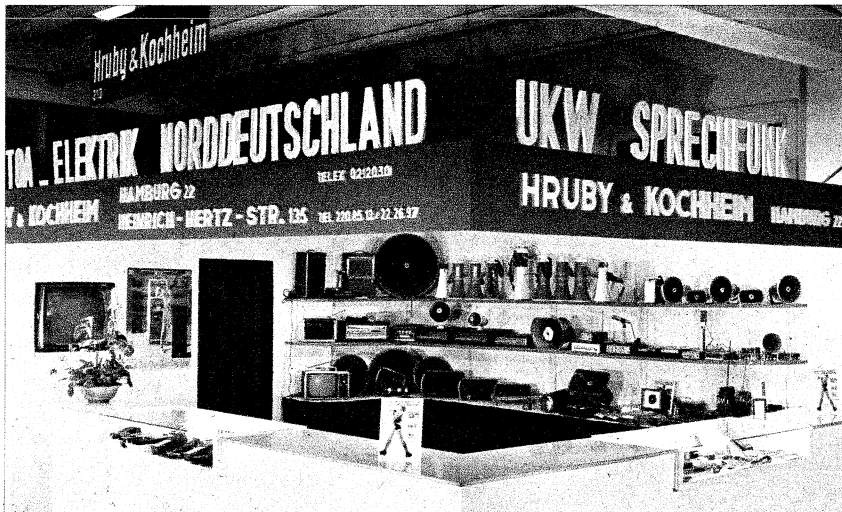

Funksprechanlagen-Spezialvertrieb — TOA-Elektrik Norddeutschland
HRUBY & KOCHHEIM
2 Hamburg 22, Heinrich-Hertz-Straße 135, Telefon (0411) 2 20 85 13 / 22 26 97

NEU: TA-101 F

UKW-FM-Handsprechfunkgerät

- FTZ-Nr. E 174/69
- 2 Kanäle (1 Kanal bequartz)
- 1 W Ausgangsleistung
- Frequenzbereich 146/174 MHz
- Rauschsperr
- Nickel-Cadmium-Batterien
- BNC-Buchse für flexible Stahl-
bandantenne oder Mobilantenne
- Ledertasche
- Gewicht 800 g inkl. Batterien

Wir suchen noch einige
leistungsfähige Händler



Ziehen Sie alle Register

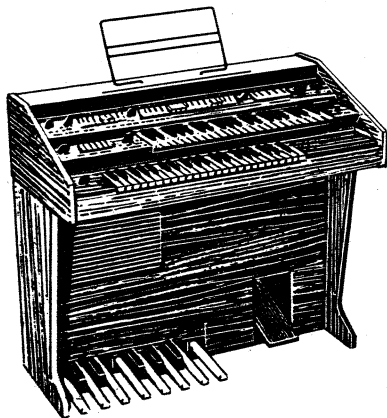

Wenn Sie Freude schenken wollen - auf Ihrer neuen, erstklassigen elektronischen Heim-Orgel. Sie können sie preiswert selbst bauen. Kostenlos 60-seitigen Farbkatalog anfordern. Dr. Böhm bietet Ihnen mehr fürs Geld.

Dr. Böhm

An Dr. Böhm, D-495 Minden, Postfach 209/440/7

Ich erbitte wertvollen Gratiskatalog (kein Vertreterbesuch).

Name: _____

Anschrift: _____

Fernseh-Antennen

VHF, Kanal 2, 3, 4	
2 Elemente	22.50
3 Elemente	30.—
4 Elemente	40.—
VHF, Kanal 5-12	
4 Elemente	8.—
6 Elemente	13.50
10 Elemente	21.50
15 Elemente	27.50
UHF, Kanal 21-60	
7 Elemente	8.—
11 Elemente	13.50
15 Elemente	18.—
22 Elemente	26.—
SX 14 Elemente	13.30
SX 26 Elemente	24.50
SX 50 Elemente	36.50
SX 94 Elemente	47.50
Gitterantenne 8-V-Strahler	17.50
UHF/VHF	
Tisch-Antenne	10.50
2-El.-Stereo-Anf.	15.—
5-El.-Stereo-Anf.	27.—
8-El.-Stereo-Anf.	42.—
Dachpannen ab	4.45

Alles Zubehör

Gemeinschafts-Anf.-Material preiswert, ab DM 100.— portofrei.

Konni-Versand

8771 Kredenbach-Esselbach, Tel. 0 93 94/2 75

Katalog anfordern!

Antennenverstärker, vom rauscharmen Vorverstärker bis zum neuen Leistungsverstärker von

Hako mit 38 dB im Band V

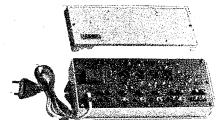

Type	Verstärkung dB					Eingänge	Ausgänge	Ausg.-spannung	Preis mit Netzteil	Preis ohne Netzteil
	UHF	F III	FT	UKW	KML					
Hako AV 42	38	31	29	28	16	5	2	250 mV	142.10	—
Hako AV 32 L	27	23	20	19	-1	3	2	250 mV	98.80	—
Hako AV 32 N	27	23	20	19	-1	3	2	100 mV	75.50	—
Hako SBV 3 (N)	27	23	20	19	—	3	2	100 mV	73.25	64.40
Hako KV 3 (N)	27	23	20	19	—	1	2	100 mV	69.90	62.15
Hako (KV) N	18	16	16	16	—	1	2	100 mV	54.40	45.95
eldro SBV 2 (N)	18	16	15	15	—	3	2	100 mV	66.50	—
eldro SVU 2 (N)	18	—	—	—	—	1	2	100 mV	58.85	—
eldro SVU 3 (N)	27	—	—	—	—	1	2	100 mV	69.90	58.85
eldro TRV 1	—	18	60/240 Ω			1	1	20 mV	38.85	—
eldro TRU 1	16	selektiv rauscharm				1	1	150 mV	38.85	—
eldro TRU 2	25	1 Kanal UHF 60/240 Ω				1	1	150 mV	54.40	—

Fernspeise-Netzteil, stabilisiert, NV 1, DM 26.65

Von Hako, neues Abzweig-Verstärkersystem, für Groß GA-Anlagen, Katalog anfordern.

UHF-Antennen

Walter SX 91 11 dB	DM 46.60
Walter SX 43 13 dB	DM 33.30
Walter SX 23 16 dB	DM 23.50
Walter Gitterantenne	DM 18.50

Empfängerweichen

FE 240 Ω	DM 3.20
FE 60 Ω	DM 4.16
Rundfunk	DM 5.55

Kabel

Koax	DM 0.52 p. M.
Schaum	DM 0.29 p. M.
Band	DM 0.18 p. M.

Antennenweichen

Universal 240/60 Ω	
AWU 35 VHF/UHF	DM 8.10
AWU 15 FI-UKW/FIII/UHFDM	11.10

VHF-Antennen

4 El. K5-12	DM 8.43
7 El. K5-12	DM 15.55
13 El. K5-12	DM 23.53

Über Zubehör und weitere Verstärker, Kataloge anfordern.

7972 Isny - Ludwigshöhe - Telefon (0 75 66) 7 73
435 Recklinghausen 6 - Telefon (0 23 61) 2 30 14

W. Drobig Antennenversand



Elektronik im Auto

Diesem Trend geh. die Zukunft. Das Buch enthält alles, was die Elektronik heute fürs Auto zu bieten hat. Bauanleitg., Beschreibungen, Berechnungen. Sie erhalten es für nur DM 9.80. Einz. PS-Kto. München 15994 od. p. NN. Ingenieur W. Hofacker 8 München 75, Postfach 437

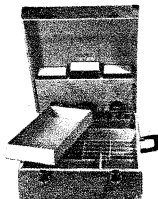

Service-Koffer—Röhrenschränke

in verschiedenen Ausführungen. Bitte Prospekt anfordern.

Röhrenkoffer für Wiederverkäufer und Röhrenhersteller. Angebot anfordern.

W. Teuber, Holzwerkstätten, 6081 Klein-Rohrheim, Tel. 06258/636

Kompakt LEERGEHÄUSE perfekt

Holzgehäuse, Art nußb.-furniert, Lieferung ab 2 Gehäuse

Type D 7, 26 x 15 x 15 cm tief	DM 16.—, Bspng. 3.—
Type A 9, 40 x 25 x 13 cm tief	DM 18.—, Bspng. 4.50
Type B 19, 45 x 30 x 21 cm tief	DM 26.—, Bspng. 7.—
Type C 20, 55 x 30 x 20 cm tief	DM 29.—, Bspng. 8.—

Preise rein netto einschl. 11 % MwSt. Lief. p. NN unfr. Unser Lautsprecher-Boxen-Progr. siehe Funkschau Nr. 11

KLANG-BOXEN-FABRIKATION Eugen Salecker, 1 Berlin 20, Postf. 126, Tel. (03 11) 3 31 65 82

Das bietet Ihnen nur WERSI!

Volltransistorisierte Selbstbauorgeln mit Sinus-Zugriegelsystem und Festregistern.

Gedruckte Schaltungen! Gedruckte Verfarbung! Generator mit integrierten Schaltkreisen.



Bitte neuen Katalog anfordern!

electronic GmbH + Co., KG
5401 Halsenbach, Industriestraße, Tel. 06747/273

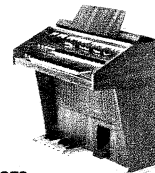

Der vorteilhafte Einkauf für den Fernseh-Service!



Zeilen-transformatoren



Ablenkeinheiten



Hochspannungs-fassungen

- viele universell verwendbare Teile für Schwarz/Weiß und Farbe
- einfache Lagerhaltung, rationelles Bestellen
- hohe Qualität garantiert Betriebssicherheit
- umfangreiches Lieferprogramm
- günstige Preise

Fordern Sie unseren Katalog mit Typenvergleichsliste an! Fast alle Großhändler führen unsere Teile. (Lieferung nur über den Fachgroßhandel).



Friedrich W. König · 6101 Reichelsheim · Steinstr. 1-5 · Tel. (06164) 484/801 · FS 04 191901 fwk

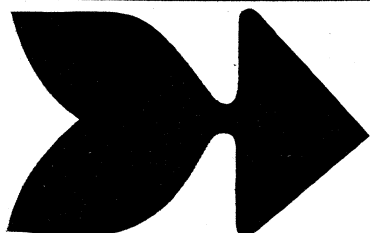

Zeninger

Servix



NETZGERÄTE

stabilisiert, für Koffer- und Tonbandgeräte, bewährt, robust, zuverlässig. Günstige Nettopreise, inkl. MwSt.

Type	max. Ausgangsstrom	Spannung	
KN 2 b	220 mA	6, 7,5, 9 oder 12 V	14.15
KN 2/5	500 mA	6, 7,5, 9 oder 12 V	16.65
KN 3/1	130 mA	6, 7,5, 9 oder 12 V	11.43
KN 3/2	220 mA	6, 7,5, 9 oder 12 V	13.54
KN 3/4	500 mA	6, 7,5, 9 oder 12 V	15.93
KN 3/2 universal	220 mA	6 bis 9 V umschaltbar	15.76
KN 3/4 universal	500 mA	6 bis 9 V umschaltbar	18.48
KN 8/11	1200 mA	6 bis 9 V	
		od. 12 bis 15 V regelb.	35.52
KN 8/16	2000 mA	6 bis 9 V	
		od. 12 bis 15 V regelb.	40.40

Mengenrabatt pro Type für 5 St. 4 % u. für 10 St. 8 %.
NN-Schnellversand, ab 100 DM porto- u. verpackungsfrei.
Liste anfordern!

Klaus Reichelt, Hdlv., 2940 Wilhelmshaven, Ebertstr. 34

Unentbehrlich für Hi-Fi- und Bandgeräte

Zeitzähler „Horacont“ schont Ihre wertvollen Platten und Bänder; er sichert zeitgenauen Wechsel von Abtastsystemen und Tonköpfen. Type 550 zum nachträglichen Einbau, 25 x 50 mm, DM 35,52 einschl. MwSt.

Kontrolluhrenfabrik
J. Bauser 7241 Empfingen · Horberg 29

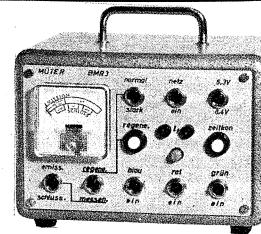
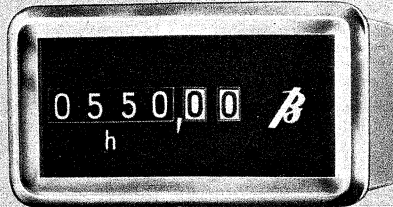

Bildröhren-Meß-Regenerator BMR 3

für Werkstatt und Altgeräte-Abteilung

Der Regenerator arbeitet blitzschnell. Hell und scharf zeichnen 80 % aller Bildröhren, wenn vor dem Regenerieren das Bild sehr dunkel, negativ oder grau war. Schlüsse g1-k können beseitigt werden. Klartextskala für Emissions- und Schluß-Messung.

Brandneu!

Jetzt auch für Farb- und Schwarzweiß-Fernsehgeräte. Jedes Farbsystem wird allein geprüft u. regeneriert. Preis DM 329.— einschließlich MwSt.

Lieferung durch den Großhandel oder vom Hersteller:
ULRICH MUTER, elektron. Meßg., 435 Recklinghausen
Dortmunder Straße 14, Telefon 0 23 61/2 64 78

Schnell-Versand aus Lager-Bestand

Heute bestellt, morgen zur Hand
100 WIDERSTÄNDE axial im Sortiment nach Ihrer Wahl
0,25 W = 7.50, 0,50 W = 7.85
Polyester-Kondensatoren
ERÖFOL II - KT 1800

630 V-1000 V-		630 V-1000 V-	
1000 pF	-	0,022 µF	-39 -48
1500 pF	-28 -30	0,033 µF	-43 -55
2200 pF	-28 -32	0,047 µF	-50 -71
3300 pF	-28 -33	0,068 µF	-61 -85
4700 pF	-28 -34	0,1 µF	-78 1.10
6800 pF	-29 -37	0,15 µF	1.05 1.30
0,01 µF	-33 -38	0,22 µF	1.40 1.55
0,015 µF	-35 -44	Preise einschl. MwSt.	

Nordd. electronic-Vers., 2351 Ruhwinkel, Tel. 0 43 26/5 73

TRANSFORMATOREN

Einphasen-, Drehstrom-, Schutz-, Trenn-, Steuer- und Spartransformatoren. Kleintensormotoren für gedruckte Schaltungen Sonderausführungen.

HEINZ ULMER

Transformatorbau
7036 Schönaich, Böblinger Str. 46
Telefon (070 31) 2 33 26

WISOMETER

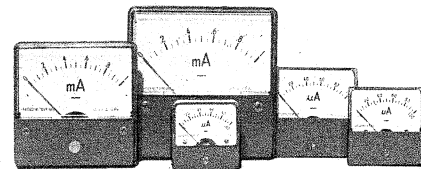

Qualitäts-Drehspul-Einbaumeßinstrumente mit Nullpunkt-Korrektur Klasse 2,5. Industriegraue Abdeckung. Amperemeter 50 µA-15 A, Voltmeter 6 V-300 V. Nullpunkt-Mittelstellung auch in 50 µA und 100 µA. Flanschgrößen: quadratisch 44/51/60/80/100 mm. Gehäusegrößen: Durchmesser 38/45/52/65/85 mm.

J. WINCKLER · 2 Hamburg 36 · Jungfernstieg 51
Telefon 34 15 91 · Telex 02/11 001

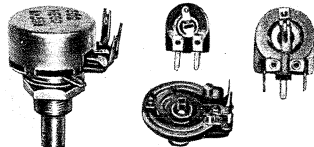

Metallwarenfabrik Gebr. Hermle
7209 Gosheim/Württ., Postfach 38



Schichtdrehwiderstände Einstellregler Flachdrehkondensatoren

für Industrie und Fachgeschäfte

ELEKTRONISCHES OHR

hört alles und gibt Lichtsignal

überwacht Räume, meldet Besucher, schaltet Abhörgeräte und Alarmanlagen, kontrolliert Maschinengeräusche, registriert Telefongespräche, ruft Babysitter, dient modernen Kunstwerken, ermöglicht zukunftsweisende akustische Spiele



Batterie-Tonbandgeräte

laufen beim Sprechen an, bleiben danach wieder stehen

Nachnahme DM 49.— + Porto — volles Rückgaberecht — Prospekt ELO kostenlos. Anschlußkabel zur Fernbedienungsbuchse von Philips Cassetten-Recordern DM 5.55

Glaser Elektronik
68 Mannheim 41

SPRECHFUNKGERÄTE

Wir haben große Mengen 27-MHz-Handsprechfunkgeräte und Fahrzeuggeräte bekannter Fabrikate vorrätig u. liefern prompt verzollte Geräte od. unverzollte Ware vom eigenen Zollfreilager.

Bei uns noch preiswerter!

Wir liefern Garantiegeräte ohne Aufpreis auf jeder im Bundesgebiet zugelassenen Frequenz.

Eigene Servicewerkstatt

Wir sind Hersteller oder Fabrikvertretung und leistungsfähiger Lieferant vieler Zubehörteile, wie Fahrzeugantenne SB-27, Aufsteckantennen, Tischständer, Netzgeräte, Akkumulatoren, Ladegeräte und — besonders preiswert — Quarze, für alle im Bundesgebiet zugelassenen 27-MHz-Frequenzen. Außerdem sind wir Inhaber verschiedener FTZ-Nr.

Kurz, wir sind der Lieferant, den Sie schon lange suchten! Fordern Sie noch heute unser Angebot! Anfragen von Privatpersonen können leider nicht beantwortet werden.

27-MHz-QUARZE

Type HC-25/U steckbar

Für alle Geräte mit Empfänger-ZF = 455 kHz (z. B. Herton, Minix, Sharp, Sommerkamp, Telecon, Tokai od. ä.). Die im Bundesgebiet zugelassenen Frequenzen **ab Lager** lieferbar. Quarzliste anfordern!

Preise per Stück (auch sortiert) inkl. MwSt., Nettopreise in Klammern.

1- 9 St.	DM 6.10 (5.50)
10- 49 St.	DM 5.32 (4.80)
50- 99 St.	DM 4.77 (4.30)
ab 100 St.	DM 4.21 (3.80)

Richter & Co. Funkgeräte
Elektronik
3000 Hannover, Grabbestraße 9
Tel. (05 11) 66 46 11/12, FS 09 22 343

Elektronische Meßgeräte - wir leihen sie Ihnen.

Schon morgen!

Rohde & Schwarz — Tektronix
Hewlett Packard — Siemens
Marconi — B & K — und andere

* Wir garantieren die Standardwerte der Hersteller! Ihr Telex richten Sie bitte direkt an Herrn Claus Voigt.

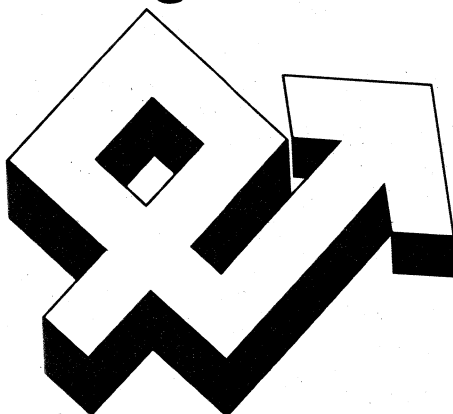

Auftragsdruck? Zeitdruck?
Sie brauchen vorübergehend zusätzliche Meßgeräte? Das hier ist die neuartige Lösung: nicht mehr langfristig investieren — sondern kurzfristig leihen. Wir liefern umgehend für jeden Zeitraum.

Euro ELECTRONIC RENT GmbH, 61 Darmstadt
Bismarckstr. 114, Tel. 06151-87038/39, Telex 0419581



Transistor-Berechnungs- und Bauanleitungshäfte

Die 6. Ausgabe ist da! Wieder viele neue und interessante Transistorschaltungen mit genauen Beschreibungen, Berechnungsgrundlagen und Bauanleitungen. Die 5. Ausgabe ist wieder erhältlich. Beide Handbücher zusammen bilden eine wertvolle Unterlage für jeden Amateurelektroniker. Sie erhalten beide für nur DM 9.-, einzeln DM 5.-. Auch Sie sollten alle sechs Ausgaben dieser erfolgr. Fachbuchreihe besitzen. Gesamtpreis DM 27.-. Einz. PS-Kto. München 179 94 od. p. NN. Ingenieur W. Hofacker, 8000 München 75, Postfach 7 54 37

Schaltungen

von Industrie-Geräten, Fernsehen, Rundfunk, Tonband

Eilversand

Ingenieur Heinz Lange
1 Berlin 10
Otto-Suhr-Allee 59
Tel. (03 11) 34 94 16

Alle Einzelteile

und Bausätze für elektronische Orgeln
Bitte Katalog anfordern!



DR. BOHM
495 Minden, Postf. 209/30

Alles aus einer Hand!

Ein Vorteil für Ihr Geschäft

- Antennen
- Antennenverstärker
- Kondensatoren
- Röhren
- Bildröhren
- Halbleiter
- Plattenspieler
- Modell-Spielzeug
- Uhren — Schmuck
- Zeilentrafo
- Autosuper
- Koffergehäuse
- FS-Geräte
- Steuergeräte
- Musiktruhen
- Stahl-, Lager- und Büro-Regale

stets günstig, Sofortversand ab Lager Bremerhaven, Preislisten auf Anfrage.

RAEL-NORD-Großhandelshaus, 285 Bremerhaven 21

Bei der Franzosenbrücke 5-7, Postf. 32 84, Tel. (04 71) 4 44 86
Nach Geschäftsschluß Telefon-Anrufbeantworter (04 71) 4 44 87

TONBÄNDER - MINIPREISE

Polyester-Qualitätsbänder, einschließlich Mehrwertsteuer:

Langspiel	Doppelspiel	Cassetten
13/270 m 4.40	13/360 m 6.65	C 60 4.35
15/360 m 6.20	15/540 m 8.95	C 90 5.80
18/540 m 8.60	18/730 m 11.70	C 120 7.40

Abnahme ab 10 Stück sortiert, sonst 5 % Aufschlag.

Fachhändler fordern Netto-Staffelpreise an!

PRIMATON-Vertrieb • 325 Hameln • Deisterstraße 84

Ziffernanzeige-röhren ZM 1080

mit kurzen Anschlußdrähten (10 mm)
10 Stück DM 65.-

GERD DANNENHAUER
7 Stuttgart 61
Asangstraße 121

Gedruckte Schaltungen selbst machen!

Auf lichtempfindlichen Leiterplatten. Fordern Sie Unterlagen von

LORENZ THUIR
4047 Dormagen, Am Niederfeld 2, Abt. B/2a



Episcop

ab DM 42.- Bildwerfer für Fotos, Postkarten, Zeichn., Bilder u. a. (keine Dias!). Projektion groß u. farbgetreu. Prosp. gratis.

Felzmann-Versand
81 Garmisch-Partenkirchen
Postfach 780/EF5

Selbstbau-Organen



Nettoliste direkt von

Electron-Music
Inh.: Wilcek & Gaul
4951 Döhren 70 - Postf. 10/13

Kaufen gegen bar in allen Stückzahlen Taxifunkgeräte

(gebraucht) und Restposten elektronischer Bauteile
A. MEYER, 46 Dortmund
Steubenstraße 14
Telefon (02 31) 2 91 97

Transformatoren

einzeln und in Serien fertig für Sie

ADOLF KROHA
7311 Weiler/Fils

Transistor-Prüfeinrichtung

NEU



als Zusatz für FUNKE-Röhrenmeßgeräte zum Prüfen von NPN- und PNP-Transistoren

MAX FUNKE KG Adenau / Eifel
Spezialfabrik für Röhrenmeßgeräte

Werkstatthelfer für Radio- und Fernsehentechnik

von Dr. Adolf Renardy
Auf 36 Seiten (118x84 mm) bringt unser Büchlein alles, was man nicht im Kopf haben kann.
Preis DM 1.10

Wilhelm Bing Verlag
354 Korbach

UHF-Tuner

repariert schnell und preiswert

Gottfried Stein
Radio- u. FS-Meister
UHF-Reparaturen
55 TRIER
Am Birnbaum 7

Kupferoxydul-Meßgleichrichter und -Modulatoren in TEKADE-Ausführung



Gedruckte Schaltungen

kurzfristig lieferbar.

E. Zentgraf, 6 Frankfurt 1
Lenastraße 51
Telefon (06 11) 55 47 37

Zum Eingießen von elektron. Baugruppen liefern wir

Modul-Leergehäuse

in verschiedenen Größen und Materialien ab Lager.

Interessante Mengenrabatte. Bitte Preisliste anfordern!

Dieter Wagner, electronic, 73 Esslingen, Spritzenstr. 8

VHF-UHF-Tuner

(auch alle Konverter) repariert schnellstens

GRUBER, FS-Service
896 Kempten
Parkhaus am Rathaus
Telefon (08 31) 2 46 21

490.- Thermischer Leistungsmesser, Siemens 0-3000 MHz Vollnetz, Meßbereiche: 20, 50, 100, 250 u. 500 mW Vollauschlag

ROSENKRANZ
61 Darmstadt, Im Güter-Bhf.
Tel. 06151-81304 od. 62433

QUARZE

Aus der Neuherstellung von 700 Hz bis 100 MHz mit einem Jahr Garantie. Ferner Quarze aus US-Beständen in Großauswahl zu billigsten Preisen. Prospekte mit Preislisten kostenlos.

Quarze vom Fachmann - Garantie für jedes Stück
Wuttke-Quarze, 6 Frankfurt 70, Hainer Weg 271
Telefon (06 11) 65 42 68, Telex 04-13 917

Netzgerät, max. Belastung 450 mA, umschaltbar 6-7,5-9 und 12 V, inkl. 11 % MwSt. DM 19.50
Röhrengruppe II, 6 Monate Garantie, Original Tungstam
Vielfach-Meßgeräte, von 1000 Ω/V bis 100 000 Ω/V
Preislisten anfordern. Nachnahme-Versand. Spesenfrei ab DM 150.-, unter DM 30.- Zuschlag DM 2.-.

Friedrich von Borstel, 2 Hamburg 54
Vehrenkampstraße 12a
Tel. (04 11) 54 47 08 (Anrufbeantw.)

Achtung! Ganz neu!

Kleinzangen-Ampere- und Voltmeter, mit drehbarem Meßwerk.



Mod.	Amp. ∞	Volt ∞
A	5/25	150/300/600
B	10/50	150/300/600
C	30/150	150/300/600
D	60/300	150/300/600

Netto nur DM 135.42 inkl. MwSt.

Mit eingeb. Ohmmesser (300 Ω)

DM 186.48 inkl. MwSt.

Prospekt FS 12 gratis

Elektro-Versand, Abt. 15, 6 Frankfurt/M. 50, Am Eisernen Schlag 22

TONBÄNDER

Langspiel 540 m DM 9.95
Doppelspielband
Dreifachspielband

Kostenloses Probeband und Preisliste anfordern!

ZARS, 1 Berlin 11, Postfach 54

Bastelbuch gratis!

f. Funk-, Radio-, Elektronik-Bastler u. alle, die es werden wollen. Bauanleitung, prakt. Tips, Bezugsquellen. Technik-KG, 28 Bremen 17, Abt. BD 5

Widerstände axial mit Farbcode, 0,10-2 W, gängig sortiert
1500 St. 25.75, 3000 St. 43.-, 6000 St. 70.-

Ker.-Kondensat., viele Werte, 500 St. 16.15, 1000 St. 25.90
1 kg Kond. (Roll-Styrofol.-Keramik u. Eikos), gut sort. 25.75

250 St. Feinsich. v. 0,16-8 A, sort. im Plastikfächerk. 16.50

Erste Wahl Trans., Orig. Siemens, Valvo, gestempelt

AF 139 1 St. 2.10, 10 St. 1.75; AF 239 1 St. 2.40, 10 St. 1.95

Versand per Nachnahme ab Lager. Preis inkl. Mehrwertsteuer

K. Conrad - 845 Amberg, Georgenstr. 3 F

Wir liefern aus europäischer Fertigung, größtenteils kurzfristig, an die Industrie:

Ferrit-Material wie Schalenkerne, Stifte, Ringe usw.
Trimmer und Potentiometer, Schichtwiderstände, Fernsprecher, Handfunkgeräte mit FTZ-Nr., stab. Netzgeräte und Wandler, Bausteine und Steckkarten, Elektronik-Bausteine, steckbar in Kammrelais-Gehäuse.

D. ROBITZSCH, Meß- und Regeltechnik, Elektronik
821 Prien/Chiemsee, Telefon 0 80 51/26 46

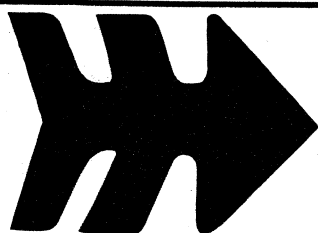

Sonderangebot

UHF-Leistungstransistor 2N 3866* 6.60
VHF-Leistungstransistor 2N 3553* 9.—
* ungest., jedoch geprüft
Schneller Nachnahmeversand;
Liste kostenlos.
DJ 6 RM Elektr. Geräte und Bauteile
7000 Stuttgart 30, Postfach 8

Wir führen Sie zur handwerklichen Fach-Elektronik

in Tageslehrgängen und in Abendkursen

1. Okt. 70 = Beginn der elektron. Grundausbildung

in 3 Stufen gemäß Rahmenplan des HPI Hannover als Voraussetzung für die Lehrgänge der Fachelektronik mit Zwischenprüfungen, großer Abschlußprüfung und Eintragung in den **Elektronik-Paß**.

- I. Elektrotechn. Grundlagen d. Elektronik: 1. 10. 70 Tageslehrg.
- II. Bauelemente der Elektronik: 2. 11. 70 Tageslehrgang
- III. Grundschaltungen der Elektronik: 5. 1. 71 Tageslehrgang
(Voraussetzung Stufe II)

Sommer 71 = Elektronische Fachlehrgänge

1. Elektronik in Geräten für Haushalt und Gewerbe
2. Elektronik in der Licht- und Beleuchtungstechnik
3. Steuerung und Regelung von Gleichstrommaschinen
4. Kraftfahrzeug-Elektronik

in unserer anerk. Elektronik-Fachschule. Ford. Sie Prospekte an!

Berufsfachschule u. Lehrwerkstatt der Elektro-Innung Hamburg

2 Hamburg 36 · Holstenwall 12 · Telefon 04 11/34 65 27

Übernahme Serienfertigung elektronischer Geräte, Steuer-, Regel- und NF-Technik.

Bestücken, verlöten, verdrahten, mechanische Montage, einmessen und Funktionskontrolle, gegebenenfalls nur Teilfertigung. Sitz Raum Köln. Zuschriften unter Nr. 8492 X an den Franzis-Verlag, 8 München 37, Postfach.

Wir haben noch einige

Gebietsvertretungen

für den Verkauf unserer volltransistorisierten UKW-FM-Funksprechanlagen für den Frequenzbereich 146–174 MHz zu vergeben. Unsere Kompaktgeräte sind in Qualität und Preis einmalig und haben selbstverständlich die FTZ-Zulassungsnummer.

Schreiben Sie uns:

MOHRMANN & CO., Werk für Funktechnik
2091 Stove/Elbe, Telefon 0 41 76 / 1 77

Fertigungskapazität frei!

Hersteller von UKW-FM-Funkanlagen – Inhaber mehrerer FTZ-Zulassungsnummern – will seine Fertigungskapazität voll auslasten und fertigt in modernem Betrieb in Lohnarbeit Ihre Erzeugnisse mit höchster Genauigkeit.

Nutzen Sie unsere wertvollen Meßplätze.

Zuschriften erbeten unter Nr. 8468 L

TRANSISTOR-SCHALTUNGSSAMMLUNG

z. Sensationspreis.
28 aktuelle Schaltungen mit Transistoren, Triacs, Unijunction Tr. und ICs. Zum Nachbauen u. Experimentieren. Beliebte Bastelschaltungen, die man immer wieder braucht. Einz. DM 3.- PS-Kto. München 159 94 oder p. NN. Ing. W. Hofacker, 8 München-75, Postf. 437

Fernseh-Fachwerkstatt

mit gutem Kundenstamm, am Bodensee zu verkaufen.
Angebote bitte an
E. HAASE, 776 Radolfzell
Reichenaustraße 34

Existenz in München!

Sehr gut eingeführtes

Elektro-, Radio-, Fernseh- und Schallplattengeschäft

mit moderner Fernseh- und Rundfunkwerkstatt sofort oder später zu verkaufen.

Umsatz ca. DM 350 000.—.

Im Geschäft wird noch eine sehr lukrative Spielwarenabteilung unterhalten.

Gebiet: Konkurrenzlos in Trabantenstadt mit ca. 40 000 Einwohnern. Kapitalnachweis erforderlich.

Interessenten wenden sich bitte unter Nr. 8524 T an den Franzis-Verlag.

Entwicklungsingenieure

für elektronische Geräte gesucht.

SCHOMANDL KG

SCHOMANDL 8 München 80, Belfortstr. 6–8, Telefon 44 25 61

Tüchtigen, selbständigen VERKÄUFER

der Radio-Fernsehbranche gesucht, sehr gutes Verkaufstalent erw., ebenso etwas kaufm. Fähigkeiten. Honorierung für erstklassige Fachkraft bestens.

A. Kirchmann
777 Oberlingen/See
Münsterplatz

Großes Spezialgeschäft im Schwarzwald
mit mod. eingerichteter Werkstatt sucht zum baldmögl. Eintritt

Rundfunk-Fernsehtechniker

mit guten Fachkenntnissen. Wir bieten überdurchschnittliches Gehalt, 5-Tage-Woche und weitgehend selbständiges Arbeiten.

Bewerbungen mit Angabe der Gehaltswünsche an

Funk- und Fernsehberater RADIO-MAYER KG
7867 Zell i. W. · Postfach 28 · Telefon (0 76 25) 3 04

Zum baldmögl. Eintritt, spätestens zum 1. Okt. 1970, suchen wir einen gewandten, jüngeren

Fernsehtechnikermeister

mit perfekten Kenntnissen bei Farbfernsehgeräten und guten Hi-Fi-Stereo-Kenntnissen. Gute Menschenführung, vor allen Dingen zur Ausbildung von Lehrlingen und im Umgang mit Kunden sind Bedingung. Wir sind das führende Fachgeschäft in einer Stadt im Großraum Stuttgart. Unsere Werkstätte ist modernstens eingerichtet. Wir sind ein Team zwischen 18 und 35 Jahren. Bezahlung erfolgt entsprechend Ihrer Leistung. Bei der Wohnungssuche sind wir behilflich. Bitte bewerben Sie sich unter Nr. 8503 M

In zwei Werken mit 300 Beschäftigten stellen wir Ferritkerne, Spulenkörper und HF-Spulen her.

Wir benötigen für unser HF-Labor noch einige qualifizierte

Hochfrequenztechniker

für Entwicklung und Kontrolle sowie für Entwurf und Aufbau von Prüfgeräten. Eine gute Lehrausbildung als Rundfunk- und Fernsehtechniker, fundiertes Fachwissen, Einsatzbereitschaft und Interesse an Teamarbeit schätzen wir besonders.

Wir helfen bei der Wohnungsbeschaffung.

Wenn Sie an einer angenehmen Dauerstellung interessiert sind, bewerben Sie sich bitte und fügen Sie Zeugnisse und tabellarischen Lebenslauf bei.

NEOSID Pemetzrieder GmbH
5894 Halver, Schließfach 3 44, Telefon (0 23 53) 27 41

Rundfunk- u. Fernsehtechniker eventuell Meister

mit Color- und HiFi-Erfahrung, selbständig arbeitend,
in München gesucht; beste Bezahlung.

Telefon 08 11 / 44 92 44 – nach 19 Uhr 46 62 43

GESUCHT nach Grenchen (Schweiz), Nähe Bielersee,
junger tüchtiger

Radio- u. Fernsehtechniker

für alle einschlägigen Arbeiten. Modern eingerichtete Werk-
statt. Flottes Arbeitsklima. Eintritt sofort.

Radio-Television Roth, CH-2540 Grenchen/Schweiz, Kirchstr. 65

Junger

Rundfunk- u. Fernsehtechniker

für unsere moderne Service-Abteilung dringend gesucht.
Geboten wird ausbaufähige und zukunftssichere Stellung
bei bester Bezahlung.

Teleton Elektro GmbH & Co. KG
4 Düsseldorf-Rath, Oberhausener Str. 17, Tel. 63 30 51

Suchen für baldmöglichsten Eintritt nach München –
Innenstadt – einen erfahrenen

Fernseh- und Radiotechniker

wenn möglich Meister. Dauerstellung geboten.
Leistungsgerechte Bezahlung. Anfragen erb. unter
Nr. 8525 X an den Franzis-Verlag, 8 München 2.

Beste Verdienstmöglichkeiten bieten wir einem

erfahrenen Fernsehtechniker

für kl. Reparaturwerkstatt, Innenstadt Düssel-
dorf. Wohnung kann eventuell gestellt werden.
Zuschr. unter Nr. 8508 S an den Franzis-Verlag.



Rundfunk- und Fernsehtechniker

absolut selbständig,
als zuverlässigen Mitarbeiter bei bester Bezahlung gesucht.
Bei der Wohnungsbeschaffung sind wir behilflich.

H. SEEGER OHG

71 Heilbronn, Kramstraße 8, Telefon 0 71 31/33 67

HEWLETT-PACKARD plant sehr langfristig. Entspre-
chend kümmern wir uns schon heute um die Mitarbei-
ter von morgen. Zum weiteren Ausbau unserer Ver-
triebs-Organisation in Deutschland suchen wir für
unsere Zentrale in Frankfurt sowie unser Techn. Büro
in München junge, talentierte Service-Techniker. Mit
dieser Anzeige wollen wir selbständige junge Männer
ansprechen, denen daran gelegen ist, in einem be-
kannten Unternehmen der Elektronik mitzuarbeiten.

Wartung, Reparatur, Kalibrierung – interessante und
vielseitige Aufgaben. Vielleicht arbeiten Sie schon
auf diesem Gebiet oder Sie finden sich leicht in neue
Aufgaben. Englischkenntnisse sind für Ihre Tätigkeit
erforderlich.

Wir sind nicht kleinlich. Nicht zu unseren Kunden und
auch nicht zu unseren Mitarbeitern. Ein Gespräch mit
uns lohnt sich auch für Sie.

Service-Techniker

Neben leistungsgerechter Bezahlung bieten wir gute
Sozialleistungen.

Schreiben Sie an uns oder rufen Sie uns einfach an:

**HEWLETT-PACKARD
Vertriebs-GmbH**

6 Nieder-Eschbach/Frankfurt 56
Berliner Straße 117, Tel. (06 11) 50 10 64

Technisches Büro München:

8 München 90, Reginfriedstraße 13
Telefon (08 11) 69 59 71

HEWLETT  PACKARD

Führendes Fachgeschäft in einem Nordseebad sucht per sofort oder später versierten, dyna-
mischen, zuverlässigen

Rundfunk- und Fernsehtechnikermeister

mit ausgereifter Farberfahrung als Werkstatteleiter, möglichst mit Verkaufserfahrung und der
Fähigkeit, in absehbarer Zeit den Betrieb selbständig zu leiten. Jahresumsatz ca. 1 Million.
Spätere Übernahme des Betriebes möglich. Wohnungsbeschaffung kein Problem. Die Dotierung
ist den Leistungen entsprechend.

Zuschriften werden erbeten unter Nr. 8507 R an den Franzis-Verlag, 8 München 37, Postfach.

Allround- Elektro- Fachmann

gel. Elektrowickler, Schweizer,
32 J., verh., z. Z. vertraglich
in Südamerika, demnächst
in Europa, sucht entsprechende
AUSBAUFÄHIGE POSITION

Erfahrung z. B.: industrielle
Elektronik, speziell Chemie,
elektrischer Unterhalt von
Sprengstoff- und Schweiß-
elektrodenfabriken, HF-
Technik, Personalführung.
Aktiver Kurzwellenamateur.

Sprachen: Deutsch – Spanisch,
Englisch – Französisch zum
Auffrischen.

Angeb. bitte unter Nr. 8498 E

Wir suchen für sofort oder später in größere
Kreisstadt Nordrhein-Westfalens in ausbau-
fähige Dauerstellung:

1. Rundfunk-Fernseh-Techniker- Meister

versiert in Schwarzweiß- und Color-Tech-
nik, der selbständig eine Werkstatt leiten
kann;

2. Rundfunk-Fernseh-Außen- und Kundendiensttechniker

der mit mögl. allen in der Reparaturtechnik
anfallenden Arbeiten vertraut ist.

Bedingung: Führerschein Kl. 3. Bieten geregelte
Arbeitszeit und leistungsgerechte Entlohnung
nach Vereinbarung. Zuschr. unt. Nr. 8504 N

Zwei Rundfunk- und Fernsehtechniker

mit Kenntnissen in Farbfernsehen für sofort oder
später nach Stuttgart gesucht. Wir bieten ange-
nehme Dauerstellung, leistungsgerechte Vergü-
tung. Zuschr. unter Nr. 8510 X oder Tel. 73 18 54.

Für ein führendes Radio-Fernseh-Fachgesch. (Ums. 2 Mill.)
im Raum Hannover wird eine jüng., akt. **Führungskraft** als
Verkaufsleiter

gesucht. Erwünscht sind umfassende Branchen- und Waren-
Kenntnisse sowie Erfahrungen in Betriebsorganisation,
Werbung und Dekoration.

Geboten wird ein der Stelle angemessenes Gehalt mit Um-
satzbeteil. Kontaktaufnahme (vertraulich) unter Nr. 8516 F

CONTROL DATA

bietet gründliche Ausbildung und schnelle Aufstiegsmöglichkeit zu Fachleuten für die Installation, Reparatur und Wartung ihrer leistungsstarken **Computer**.

Für die

Computer-Wartung

suchen wir jüngere, ehrgeizige Ingenieure und Techniker aus den Bereichen der Datenverarbeitung, Radar-, Fernseh-, Nachrichten- und Fernmeldetechnik.

Wir bieten sehr gute Anstellungsbedingungen und zeitgemäße Sozialleistungen (zusätzliches Weihnachts- und Urlaubsgeld).

Bitte senden Sie uns eine Kurzbewerbung. Sie erhalten umgehend Antwort.

CONTROL DATA

G m b H

CONTROL DATA GMBH
Personalabteilung, 6 Frankfurt 1
Bockenheimer Landstraße 10, Telefon 7 12 31

Im Zuge unserer stetigen Expansion suchen wir einen

Ingenieur

als stellv. Laborleiter für Gemeinschaftsantennen.

Der Tätigkeitsbereich umfaßt die Lösung grundsätzlicher Planungsprobleme von Großanlagen und die Entwicklung von speziellen Bauteilen hierfür.

Haben Sie wenigstens 2 Jahre Entwicklungserfahrung in der Hochfrequenztechnik (vielleicht noch auf dem uns besonders interessierenden Gebiet zwischen 30 und 1000 MHz) und haben Sie die Fähigkeit ein Team

erfahrener Mitarbeiter anzuleiten, dann sind Sie unser gesuchter Mann.

Ingenieure

der Fachrichtung Nachrichten- und Hochfrequenztechnik für die Entwicklung von Verstärkern und passiven Bauteilen der Antennentechnik. Auch **Jungingenieure** haben Chancen; wir helfen ihnen beim Start.

Sie finden bei uns außer guten Arbeitsbedingungen **GLEITENDE ARBEITSZEIT** und Hilfe bei der Wohnraumbeschaffung.

Wenn Sie an einer dieser Aufgaben interessiert sind, dann schreiben Sie bitte an unsere Personalabteilung oder rufen Sie uns einfach an. Wir informieren Sie gern über Einzelheiten.



Hirschmann

RICHARD HIRSCHMANN, Radiotechnisches Werk, 73 Esslingen a. N., Ottilienstraße 19, Tel. (0711) 3901-259

Erfolg mit



AEG



Testprogramm-Systeme für Elektronische Rechenanlagen

Datenverarbeitungsanlagen müssen nicht nur entwickelt und gefertigt, sondern auch rationell und zuverlässig geprüft und gewartet werden. Einen Großteil der Prüfungen erledigen die Rechner selbst. Hierzu sind besondere Testprogramm-Systeme erforderlich, die nicht nur die Funktionsfähigkeit der Anlagen überprüfen, sondern auch im Bedarfsfall eine exakte Fehleranalyse erstellen.

Dazu entwickeln wir:

Verfahren zur automatischen Fehlererkennung
Fehlersuch- und diagnoseprogramme für die zentralen Rechner und die Peripheriegeräte.

Wegen der umfangreichen Ausstattung unserer Rechner mit modernsten Externspeichern und Peripheriegeräten handelt es sich um eine sehr interessante und anspruchsvolle Tätigkeit.

Zur Mitarbeit an diesem Projekt suchen wir für Konstanz/
Bodensee:

Diplom-Ingenieure Ingenieure Techniker

der Fachrichtung **Elektronik** oder **Nachrichtentechnik**.

Sie sollen die anfallenden Probleme exakt analysieren und entsprechende programmtechnische Lösungen finden. Dabei wäre es von Vorteil, wenn Sie bereits auf dem Datenverarbeitungsgebiet tätig gewesen sind, z. B. als Wartungsingenieur oder-techniker. Berufsanfängern bieten wir selbstverständlich die Möglichkeit zur Einarbeitung.

Die für Ihre Tätigkeit bei uns erforderlichen Spezialkenntnisse vermitteln wir Ihnen. Durch Ihre Arbeit bleiben Sie ständig in Kontakt mit den neuesten Entwicklungen.

Schreiben Sie bitte an unsere Personalabteilung unter dem Kennwort „Testsysteme“ Ihre wichtigsten beruflichen und persönlichen Daten, oder rufen Sie uns an unter (075 31) 60 16 01.

AEG-TELEFUNKEN

Informationstechnik
775 Konstanz/Bodensee
Bücklestraße 1-5

Warum strebsame

Nachrichtentechniker Radartechniker Fernsehtechniker Elektromechaniker

ihre Zukunft in der EDV sehen

Nicht nur, weil sie Neues lernen oder mehr Geld verdienen wollen, sondern vor allem, weil sie im Zentrum der stürmischen technischen Entwicklung leben und damit Sicherheit für sich und ihre Familien erarbeiten können (sie können technisch nicht abgehängt werden!).

In allen Gebieten der Bundesrepublik warten die Mitarbeiter unseres Technischen Dienstes elektronische Datenverarbeitungsanlagen. An Hand ausführlicher Richtlinien, Schaltbilder und Darstellungen der Maschinenlogik werden vorbeugende Wartung und Beseitigung von Störungen vorgenommen.

Wir meinen, diese Aufgabe ist die konsequente Fortentwicklung des beruflichen Könnens für strebsame und lernfähige Techniker. Darüber hinaus ergeben sich viele berufliche Möglichkeiten und Aufstiegschancen.

Techniker aus den neben genannten Berufsgruppen, die selbständig arbeiten wollen, werden in unseren Schulungszentren ihr Wissen erweitern und in die neuen Aufgaben hineinwachsen. Durch weitere Kurse halten wir die Kenntnisse unserer EDV-Techniker auf dem neuesten Stand der technischen Entwicklung.

Wir wollen viele Jahre mit Ihnen zusammenarbeiten; Sie sollten deshalb nicht älter als 28 Jahre sein. Senden Sie bitte einen tabellarischen Lebenslauf an

Remington Rand GmbH Geschäftsbereich Univac
6 Frankfurt (Main) 4, Neue Mainzer Straße 57
Postfach 174 165

Remington Rand GmbH
Geschäftsbereich UNIVAC
6 Frankfurt am Main

UNIVAC
Informationsverarbeitung

+ - x | :
PRECISA

Wir suchen in unsere Elektronik-Abteilung

Labormechaniker

mit abgeschlossener Berufslehre als Radioelektriker, Elektronikmechaniker oder in einem verwandten Beruf mit Kenntnissen in der Anwendung von Halbleitern.

Wir bieten ein vielseitiges und interessantes Arbeitsgebiet und umfangreiche Entwicklungsmöglichkeiten beim weiteren Ausbau der Abteilung.

Gerne erwarten wir Ihre Offerte oder Ihren Telefonanruf.

PRECISA AG, Rechenmaschinenfabrik
CH-8050 Zürich, Wallisellenstraße 333
Telefon 0 51/41 44 44

Radio Stereo HiFi Fernsehen Farbfernsehen

Hochwertige Technik und moderne Formgestaltung bestimmen das Gesicht unserer Erzeugnisse. WEGA-Radio- und -Fernsehempfänger zählen im In- und Ausland zu den Spitzenerzeugnissen unserer Branche. An der Entwicklung der Radiotechnik sind wir schon über 45 Jahre beteiligt.

Zum sofortigen oder späteren Eintritt suchen wir einige

Radiomechaniker Fernsehtechniker

Der Einsatz erfolgt in den Prüffeldern verschiedener Fertigungsabteilungen (Hi-Fi-Geräte, Farbfernsehgeräte). Als Fachkraft haben Sie in unserem Unternehmen gute Möglichkeiten, beruflich voranzukommen und die Einkommenschancen zu verbessern.

Senden Sie uns bitte eine kurzgefaßte Bewerbung mit Zeugnisabschriften. Sie werden umgehend von uns hören.

Wega-Radio GmbH
7012 Fellbach bei Stuttgart
Stuttgarter Straße 106, Telefon (07 11) 58 16 51

WEGA

Prüffeldingenieur in einem Mittelbetrieb

wäre das eine Aufgabe für Sie?

Wir sind ein Spezialbetrieb für elektronische Sonderentwicklungen, ständig expandierend und speziell bekannt in der Elektromedizin.

Unser Firmensitz ist in der Nähe von Freiburg. Die Landschaft ist attraktiv zu jeder Jahreszeit.

Unsere Produkte werden in kleinen Serien gefertigt, oder auf Kundenwunsch.

Der neue Mann soll sich der Fertigungsprüfung widmen – und der Prüfautomatisierung neue Impulse geben. Kleine Entwicklungsaufgaben könnten mit übernommen werden.

Durch enge Zusammenarbeit mit dem leitenden Entwickler muß er sich für diese Aufgabe ständig fit halten. Wir suchen einen **Elektronik-Ingenieur**, bereits mit einschlägigen Erfahrungen, oder auch jemanden, der in der Veränderung die Chance für den Aufstieg sieht.

Für die Weiterbildung in Kursen und Lehrgängen stellen wir Zeit zur Verfügung.

Ein befriedigendes Einkommen und nach Bewährung ein 13. Gehalt halten wir für selbstverständlich.

Schreiben Sie uns.

HUGO SACHS · ELEKTRONIK KG

7801 Hugstetten bei Freiburg im Breisgau, Am Bahnhof

Erfolg mit

AEG



Wir übernehmen in unserem technischen Dienst in HAMBURG und BREMEN interessante neue Aufgaben im Rahmen des AEG-TELEFUNKEN-Funksprech-Geräteprogramms.

Dafür suchen wir

Radio- u. Fernsehtechniker

und

HF-Techniker

sowie

Mitarbeiter

die sich in die Technik moderner Funksprechgeräte einarbeiten möchten.

Richten Sie bitte Ihre Bewerbung an

AEG-TELEFUNKEN

Nachrichten- und Datentechnik

2 Hamburg 50, Waterlooain 9

Telefon (04 11) 32 15 46, Apparat 56

Wir suchen zuverlässige



Fernsehtechniker

für Innen- und Außendienst (keine Antennen-Montage). Kenntnis in Farbfernsehtechnik erforderlich. Wir bieten beste Verdienstmöglichkeiten, Umsatzprämie, gutes Betriebsklima und soziale Leistungen.

Abetz KG · 7 Stuttgart · Hegelstraße 48 · Telefon 0711/29 15 52

Für den 300 MeV-Elektronen-Linearbeschleuniger der Universität Mainz werden geeignete Fachkräfte zum Betrieb und Ausbau des Beschleunigers sowie der dazugehörigen technischen und Experimentieranlagen gesucht. Für diese Aufgabe kommen Herren in Frage, die an einem vielseitigen Arbeitsgebiet mit häufig wechselnder Problemstellung interessiert sind. Die Einarbeitung erfolgt in unserem Hause; erwünscht ist eine gute Grundausbildung als

Elektroniker Techniker oder Versuchsmechaniker Rundfunk- und Fernsehmechaniker

Besoldung, Urlaub, soziale Vergünstigungen nach den Bestimmungen des BAT unter Berücksichtigung der für Großbeschleunigeranlagen geltenden Sonderregelungen.

Angebote an das

Institut für Kernphysik der Universität Mainz
65 Mainz, Johann-Joachim-Becher-Weg 33, Tel. 0 61 31/1 78 01

Das Bundesministerium für Bildung und Wissenschaft

sucht für die Abteilung

Weltraumforschung

Dr.-Ingenieur oder Dipl.-Ingenieur

möglichst Fachrichtung Nachrichtentechnik

für das Aufgabengebiet:

Planung und Förderung von Anwendungs-Satellitensystemen (Fernsehen, Fernspreverkehr, Navigation, Meteorologie usw.)

Erwartet werden einschlägige Forschungs- oder Industriepraxis, englische und möglichst auch französische Sprachkenntnisse sowie Geschick für internationale Verhandlungen.

Bezahlung nach BAT;

Übernahme in das Beamtenverhältnis möglich.

Ausführliche Bewerbungen sind zu richten an das

Bundesministerium für Bildung und Wissenschaft
53 Bonn, Postfach 91 24

Vorstellung nur nach Aufforderung.



Interessiert Sie

Elektroakustik?

Wir haben durch einen Neubau die Möglichkeit, unsere Entwicklung auszubauen, und suchen deshalb für Entwicklungs- und Konstruktionsaufgaben unseres vielseitigen Programms, das Mikrofone, drahtlose Übertragungsanlagen, Kopfhörer, Stereoanlagen usw. umfaßt, mehrere

Ingenieure (Dipl.-Ing. oder Ing. grad.)

Techniker

Konstrukteure

Technische Zeichner

die neuen Problemen gegenüber aufgeschlossen sind.

Insbesondere suchen wir auch einen Herrn, der die Leitung unseres Labors für Kondensatormikrofone übernehmen kann, und einen Assistenten für den Entwicklungsleiter mit organisatorischen Fähigkeiten.

Wir sind ein moderner und expansiver Betrieb vor den Toren Hannovers mit über 800 Beschäftigten. Wenn Sie bei uns mitarbeiten möchten, rufen Sie uns an oder bewerben Sie sich bitte mit den üblichen Unterlagen.

Sennheiser electronic

3002 Wennebostel/Post Bissendorf
Telefon 0 51 30-80 11

Contraves



In unserem Prüffeld werden elektronische Gesamtanlagen (vorwiegend Prototypen) auf ihre Funktionsweise getestet. Die Prüfung erfolgt nicht nur nach schematischen Vorschriften, sondern oft nach den Unterlagen der Entwicklungsabteilungen. Die Aufgaben sind deshalb technisch anspruchsvoll und vermitteln einen guten Überblick über die Zusammenhänge auf dem Gebiete der elektronischen Steuerungs-, Regelungs- und Meßtechnik.

Aus dieser Situation ergeben sich für einen

Elektroingenieur – Techniker HTL für das Prüffeld

folgende Hauptaufgaben:

- Betreuung der Prüfung eines großen Projektes
- Aufstellen der entsprechenden Prüfvorschriften
- Entwerfen und Überwachen der Herstellung von Prüfgeräten
- Direkte Verhandlungen mit Projektleitern der Entwicklung

Wir erwarten vom neuen Mitarbeiter ein abgeschlossenes Studium als Elektroingenieur HTL. Fernmelde-Ingenieure, die einen umfassenden Überblick in die industrielle Elektronik gewinnen wollen und ihre Kenntnisse theoretisch und praktisch anwenden möchten, werden gebeten, sich mit uns telefonisch oder schriftlich in Verbindung zu setzen.

CONTRAVES AG, Schaffhauserstraße 580
CH-8052 Zürich, Telefon 0 51/48 72 11

Elektronik
Feinmechanik
Leichtbautechnik
Rechentechnik
Systemtechnik

Flab Feuerleitsysteme
Theodolite für Flugbahnvermessung
Raketen und Forschungssatelliten
Analog- und Digitalrechner
Meß-, Steuer- und Regelgeräte

+ - x :
PRECISA

Für unser Elektronikwerk in Dietlikon suchen wir:

Elektronik-Techniker

oder qualifizierte FEAM's

Erwünscht sind Grundkenntnisse der digitalen Schaltungstechnik und der Impulstechnik mit Halbleiter-Bauelementen. Wir bieten interessante Aufgaben in unserem Prüffeldbereich elektronischer Digital-Rechner, Entwicklungsmöglichkeiten sowie leistungsgerechte Bezahlung.

Gerne erwarten wir Ihre Offerte oder Ihren Telefonanruf.

**PRECISA AG, Rechenmaschinenfabrik
CH-8050 Zürich, Wallisellenstraße 333
Telefon 0 51/41 44 44**

Wir suchen zum Aufbau unserer elektronischen Betriebskapazität Fachleute, die bereit sind, diese zukunftssträchtige Produktionstechnik mit Schwung, Begeisterung und Eigeninitiative zu betreiben

2 Bild-Ingenieure

mit Erfahrungen im Außenübertragungsdienst.

Ein Bewerber soll die Funktion eines Farbübertragungswagen-Leiters übernehmen.

Geboten wird neben allen technischen Voraussetzungen selbständiges Arbeitsfeld und gute Bezahlung.

Bewerbungsunterlagen bitte an

**Studio Hamburg
Atelierbetriebsgesellschaft mbH
2 Hamburg 70
Tonndorfer Hauptstraße 90
Tel. 04 11 / 6 68 82 35 / 3 58 (Durchw.)**

**Radio Stereo HiFi
Fernsehen
Farbfernsehen**

Hochwertige Technik und moderne Formgestaltung bestimmen das Gesicht unserer Erzeugnisse. WEGA-Radio- und Fernsehempfänger zählen im In- und Ausland zu den Spitzenerzeugnissen unserer Branche. An der Entwicklung der Radiotechnik sind wir schon über 45 Jahre beteiligt.

Wir suchen für unsere Entwicklungs-Laboratorien und unser Meßgeräte-Labor

Entwicklungs-Ingenieure und Techniker

Erfahrenen Kräften bieten wir selbständige interessante und ausbaufähige Arbeitsgebiete. Unser Unternehmen bietet eine gute Bezahlung und gute Chancen für das berufliche Fortkommen. Auch Anfänger haben Aufstiegsmöglichkeiten. Gründliche Einarbeitung ist dabei selbstverständlich.

Bei der Wohnraumbeschaffung sind wir behilflich.

Bitte bewerben Sie sich bei uns schriftlich unter Beifügung von Fotokopien Ihrer Zeugnisse. Sie werden umgehend von uns hören.

**Wega-Radio GmbH
7012 Fellbach bei Stuttgart
Stuttgarter Straße 106
Telefon (07 11) 58 16 51**

WEGA



(Mohawk Data Sciences)

ist ein stark expandierendes Unternehmen der Datenverarbeitungsindustrie mit weltweiter Organisation. Mit seinen Produkten stieß MDS in bestehende Marktlücken. Neue Ideen, ein aufgeschlossenes, modernes Management und begeisterte Mitarbeiter machten MDS bereits 5 Jahre nach seiner Gründung zu einem weltbekannten Unternehmen.

Umschulung zum

EDV-Techniker

ein Beruf dem die Zukunft gehört

Rundfunk- und Fernsehmechaniker

die erkennen, daß die moderne Datentechnik ihr zukünftiges Arbeitsgebiet ist, werden in unserem Schulungszentrum sorgfältig auf ihr neues Aufgabengebiet vorbereitet. Durch zusätzliche Kurse halten wir die Kenntnisse unserer EDV-Techniker auf dem neuesten Stand der technischen Entwicklung (selbstverständlich bei voller Gehaltsfortzahlung).

In unserem Prüffeld, in dem die von uns gefertigten Datenverarbeitungsanlagen getestet und repariert werden, erwartet Sie ein Platz in einem Team junger, dynamischer Techniker.

Wir bitten um Ihre persönliche Vorstellung, Ihren Telefonanruf (verlangen Sie Herrn Wolfart) oder eine Kurzbewerbung.



**MDS-
Deutschland GmbH
Werk Menden**

5201 Menden (Rhld.)
Friedrich-Gauß-Straße 1
Telefon 0 22 41/2 20 91

Weltweites international angesehenes Unternehmen sucht für die elektronische Komponenten-Division einen

Kundendienst-Ingenieur

für Anwendungstechnik Schwarzweiß- und Farbbildröhren, insbesondere der International Standard 67-cm-Farbbildröhre und anderer Komponenten die eng mit der Bildröhre in Verbindung stehen. Definition und Lösung der auftretenden Probleme mit Unterstützung durch Applikationslabor.

Enge Zusammenarbeit mit der Hauptkundendienstabteilung die ihren Sitz außerhalb Deutschlands hat.

Durch das schnelle Wachstum der Firma sind Aufstiegschancen im weiteren Rahmen gegeben.

Englische Kenntnisse erwünscht. Training in der Fabrik vorgesehen. Erfahrung auf dem Bildröhrenablenkeinheitenssektor erforderlich. Arbeitssitz Hannover.

Bewerbungen unter Nr. 8512 A an den Franzis-Verlag, 8 München 37, Postfach.

Radio Stereo HiFi Fernsehen Farbfernsehen

Hochwertige Technik und moderne Formgestaltung bestimmen das Gesicht unserer Erzeugnisse. WEGA-Radio- und -Fernsehempfänger zählen im In- und Ausland zu den Spitzenerzeugnissen unserer Branche. An der Entwicklung der Radiotechnik sind wir schon über 45 Jahre beteiligt.

Für unsere Rundfunkkonstruktion suchen wir befähigte, ideenreiche

Konstrukteure

zur Konstruktion von Radio-, Stereo- und Hi-Fi-Geräten. Erfahrenen Konstrukteuren bieten wir interessante, ausbaufähige Arbeitsgebiete mit guten Chancen für das berufliche Fortkommen.

Bewerben Sie sich bitte bei uns schriftlich unter Beifügung von Fotokopien Ihrer Zeugnisse. Sie hören umgehend von uns.

Wenn Sie eine persönliche Bewerbung vorziehen, können Sie bei uns in der Zeit von 7.15 bis 16 Uhr vorsprechen. Haben Sie nur nach Dienstschiuß oder samstags Zeit, so vereinbaren Sie telefonisch einen Termin mit unserer Personalabteilung.

Wega-Radio GmbH

7012 Fellbach bei Stuttgart
Stuttgarter Straße 106, Telefon (07 11) 58 16 51

WEGA

Interessiert Sie die Technik der modernen Luftfahrtelektronik?

Wir bieten die Chance, von Fernsehen und Radio auf Luftfahrt umzusteigen. Wir sind ein aufstrebender Betrieb für Entwicklung und Fertigung von Sprechfunk-, Notfunk- und Navigationsgeräten. Im Zuge unserer Betriebserweiterung sind eine ganze Reihe neu zu schaffender Arbeitsplätze in unserem Werk Baden-Baden zu besetzen. Es bieten sich bei becker flugfunk viele Aufstiegsmöglichkeiten für zuverlässige und schöpferische Mitarbeiter.

Wir suchen:

**Techniker und Fernseh-Rundfunkmechaniker für Abgleicharbeiten
Fachschul- und Diplomingenieure für Entwicklungs-Aufgaben**

Wir bieten leistungsgerechte Bezahlung, Umzugsvergütung, und sind bei einer Wohnungssuche behilflich.

Wenden Sie sich telefonisch oder schriftlich an unsere Personalabteilung

becker flugfunkwerk gmbh 757 baden-baden-ooS flugplatz telefon 61008/09 telex 0784371

SABA

Vertrauen in eine Weltmarke

Wir sind Mitglied eines internationalen Unternehmensverbandes. Unsere Rundfunk-, Fernseh- und Tonbandgeräte sind weltbekannt. Der ungewöhnliche Erfolg und die großen Zukunftserwartungen des Hauses SABA stellen hohe Anforderungen an die

Qualitätssicherung

unserer Geräte.

Der Leiter des Hauptbereichs Qualitätskontrolle sucht einen

Meßgeräteentwickler

für die Entwicklung automatischer Prüfgeräte und die Weiterentwicklung von Verfahren und Methoden zur Prüfung elektrischer Teilegruppen von modernen Rundfunk- und Fernsehgeräten. Wir könnten uns vorstellen, daß ein erfahrener Ingenieur oder Techniker für diese Gruppenleiterstelle in Frage kommt.

Jungingenieure

hätten die Chance, sich auf dem Gebiet der modernen Meßtechnik einzuarbeiten.

Für die Prüfplanung, die Meß- und Prüfgeräteentwicklung und für das Qualitätslabor sind Stellen für

Techniker

zu besetzen. Rundfunk- und Fernsehtechniker oder Elektroniker, die Erfahrungen auf den genannten Gebieten haben, sind für diese Aufgaben besonders geeignet.

Sie werden in unserem Hauptwerk in Villingen im Schwarzwald (37 000 Einwohner) tätig sein. Bei der Wohnraumbeschaffung ist SABA behilflich.

Zur Kontaktaufnahme genügt ein Schreiben mit den wichtigsten persönlichen Daten, die Angabe des frühesten Eintrittstermines, Ihres Wohnraumbedarfs und Ihrer Gehaltsvorstellungen an

SABA-Werke, 773 Villingen im Schwarzwald

Postfach 20 60, Personalverwaltung 2, Kennziffer QL

Telefon (0 77 21) 8 57 20



Durch die rapid fortschreitende Entwicklung auf dem Gebiet der Elektronik ist die Abteilung

TECHNIK RADIOCOMMUNICATION

zur Zeit in der Lage, aufgeschlossene, initiative

Hochfrequenzfachleute

(einen Radio- und Fernsehtechniker und einen Fernmelde- und Elektronikapparate-Monteur)

in die Mikrowellentechnik, Impulstechnik und Radiotelefonie einzuführen.

Aufgaben

Sie werden unter anderem mit modernen Meßtechniken sowie mit der Fehlersuche an neu entwickelten Richtstrahl- und Radiotelefonie-Anlagen vertraut gemacht.

Anforderungen

Gut ausgebildete und qualifizierte Berufsleute führen wir gerne in diese abwechslungsreiche und interessante Tätigkeit ein.

Arbeitsort

Baden

Interessiert Sie diese Stelle, rufen Sie bitte
Herrn Zimmermann, Personaleinstellung, Tel. 0 56/75 53 94
(Deutschland 00 41 56/75 53 94) an, oder schreiben Sie kurz unter
Kennziffer 65/78/59 an die Personaleinstellung 2.

Aktiengesellschaft Brown, Boveri & Cie., 5401 Baden

Videotechnik

Unsere Schwarzweiß- und Farbfernseh-Anlagen bringen durchschlagende Erfolge. Der Grund ist höchste Bildqualität bei bestem Styling und das know how alter Fernseh-Hasen. Überall in der Bundesrepublik sind Kamera-, Recorder- und Monitoren-Systeme vorzuführen und auszuliefern. Für diese Kundenberatung und den Service suchen wir einen

Videotechniker oder Fernsehmechaniker

Geboten wird eine interessante, selbständige und entsprechend dotierte Dauerstellung in der Tochtergesellschaft eines großen Konzerns.

Sind Sie der Mann, den wir suchen? Dann schreiben Sie uns, oder rufen Sie uns an. Über Umzugskosten und andere Details unterhalten wir uns gern. Übrigens, Friedberg liegt am Rande des Taunus, ganz in der Nähe von Frankfurt.

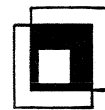

BELL & HOWELL

636 Friedberg · Frankfurter Str. · Tel. (0 60 31) 34 41

Interessiert Sie der Bereich Produktplanung?

Elektro-Ingenieur

(Ing./Dipl.-Ing.)

der Fachrichtung Rundfunk-Fernseh-Phonotechnik gesucht.

Aufgabengebiete:

- Beobachtung und Analyse des Marktes
- Erstellung technischer Spezifikationen für neue Produkte
- Technische Koordination zwischen Vertrieb und Entwicklung
- Vorbereitung des Einkaufs von Fremdfabrikaten

Anforderungen:

- In Industrie oder Handel erworbene Branchenkenntnisse
- Ein einsatzfreudiger Absolvent mit Erfahrung hat auch Chancen.

Bitte richten Sie Ihre Bewerbung an unsere Abteilung „Personal- und Sozialwesen, Personalverwaltung Angestellte“, 334 Wolfenbüttel, Postfach 360. Oder rufen Sie uns an: (0 53 31) 8 32 82/3.

IMPERIAL

GMBH

Radio Fernsehen Phono

elektro LÜHNING

Wir suchen einen

Leiter der Rundfunk- und FS-Werkstatt

der sich zutraut, diese fachlich und kaufmännisch zu führen. Gewisse Erfahrungen müßten Sie mitbringen, jedoch wollen wir auch die Chance einem bisherigen „2. Mann“ geben. Schreiben Sie uns Ihre Vorstellung oder rufen Sie uns einfach an. Moderne Wohnung kann gestellt werden. Ein Spitzengehalt ist für uns selbstverständlich.



**elektro
LÜHNING KG**

215 Buxtehude · Lange Straße 24-26 · Telefon 24 69

Wir suchen mögl. per sofort oder später einen selbstständig arbeitenden

Rundfunk- und Fernsehtechniker

für den Innen- und Außendienst. Wir bieten angen. Dauerstellung, leistungsgerechte Vergütung, Umsatzbeteiligung, Weihnachtsgeld und Lebensversicherung, geregelte Arbeitszeit. Angebote mit Gehaltswünschen und Angabe des frühesten Eintrittstermins erbeten an

Musik- u. Radiohaus Kreyszig, 127 Bietigheim, Hauptstr. 35

Wir suchen baldmöglichst einen

LEITER

für unsere neu eröffnete Außenstelle im Raume Stuttgart.

Die Aufgabe umfaßt Planung und Einrichtung von Gemeinschaftsantennenanlagen jeder Größe und Bauart, sowie Akquirierung. Einschlägige Berufe werden bevorzugt, da weitgehend selbständige und verantwortliche Tätigkeit. Neutrales Firmenfahrzeug kann gestellt werden. Ausführliche Bewerbungsunterlagen senden Sie bitte an unsere Hauptverwaltung.

WELTRING-AKUSTIK KG
5022 Junkersdorf/Köln, Beethovenstr. 30
Telefon 02 21/48 80 81

BBC

BROWN BOVERI

Wir suchen

Ingenieure (grad.)

Fachrichtung Nachrichtentechnik

für die Abstimmung und Inbetriebnahme von Rundfunksendeantennen.

Nach entsprechender Einarbeitung ist auch Auslandseinsatz vorgesehen. Englische Sprachkenntnisse sind deshalb erwünscht

sowie

für Entwicklungsaufgaben und Meßarbeiten in unserem Antennenlabor in Mannheim-Neckarau.

Die Tätigkeitsgebiete sind sehr vielseitig und bieten einem strebsamen Ingenieur gute Entfaltungsmöglichkeiten.

Bitte richten Sie Ihre Bewerbungsunterlagen an

BROWN, BOVERI & CIE. - AKTIENGESELLSCHAFT

Geschäftsbereich Leitungsbau

68 Mannheim-Neckarau, Ohmweg 11-15, Tel. 06 21/8 50 12 85



Medizinische Technik

Röntgen
Moderne Funktionsdiagnostik
Meßplätze für Patienten-
überwachung
Nuklearmedizin
Elektrodiagnostik und -therapie
Kreislaufdiagnostik

Der stürmische Fortschritt in allen medizinisch-technischen Arbeitsgebieten zwingt uns zu immer weiterem Ausbau unseres technischen Außendienstes.

Wir suchen

Elektroniker Elektriker Elektromechaniker Rundfunk- und Fernsehtechniker

Sie sind unser Mann,

wenn Sie den Willen haben, sich weiterzubilden und mit der Technik Schritt zu halten.

Für Ihre Ausbildung sorgen wir.

SIEMENS AKTIENGESELLSCHAFT

Bereich Medizinische Technik/Geschäftsstelle Frankfurt/Main
6 Frankfurt, Mainzer Landstraße 48, Telefon 72 01 56

ICL

Elektronische Datenverarbeitungs-Systeme

Für die Wartung von Computeranlagen suchen wir zum baldmöglichen Eintritt

Ingenieure und Techniker

Wir bieten

- gute Bezahlung und eine Reihe zusätzlicher Sozialleistungen
- sechs- bis achtmonatige Ausbildung in der Nähe von London bei vollem Gehalt und Spesen

Wir erwarten

- solide Kenntnisse auf den Gebieten der Fernseh-, Radartechnik oder Elektronik
- Englischkenntnisse (gute Schulkenntnisse)
- Bereitschaft, noch sehr viel zu lernen

Bitte schicken Sie Ihre Bewerbung an unseren Leiter der Technik, Herrn Bisek, oder rufen Sie an.

ICL ist ein weltweites Unternehmen und der größte europäische Computerhersteller mit rund 34 000 Mitarbeitern. Im Mittelpunkt des Vertriebsprogrammes steht das ICL System 1900, eine mit integrierten Schaltkreisen ausgestattete Computerfamilie der 3. Generation. Jungen Fachleuten werden die besten Berufschancen geboten.

ICL

ICL Deutschland International Computers GmbH

Hauptverwaltung
4 Düsseldorf
Immermannstraße 7
Telefon 02 11/3 66 31

Kaufe

jeden Posten Halbleiter, Röhren, Bauteile und Meßgeräte gegen Barzahlung.

RIMPEX OHG
783 Emmendingen
Postfach 1527

Wir kaufen

Posten Röhren, Halbleiter, Bauteile usw.

TECHNIK-KG
28 Bremen 33, Postf. 7026
Telefon (04 21) 32 67 41
Telex 244 164

Kaufen gegen Kasse

Posten Transistoren, Röhren, Bauteile und Meßgeräte.

Arlit Elektronik
1 Berlin 44, Postf. 225
Ruf (03 11) 6 87 10 69
Telex 1 83 439

Einmalige Angebote



Ehemal. Preis DM 29,75
Einmalig. Sonderangebot!
Telefon-Anschlußkabel
PAGAZ 101. Postanschluß-
glied ermöglicht die Auf-
nahme ankommender oder
abgehender Ferngespräche
auf das Tonbandgerät.
Ihr Einkaufspr. **DM 14.50**
ab 2 Stück **DM 12.90**

Multi-Bar-mixer



Ehemal. Preis DM 30,50
Batteriemixer mit Pump-
aut. Ideal für jede Heim-
u. Gartenparty. In 10 Sek.
herrl. Cocktails. 12 inter-
nat. Rezepte auf d. Glas.
Ihr Einkaufspr.:
mit Batterien **DM 18.60**
ab 6 Geräte **DM 15.80**
Lieferg. gegen Nachnahme.
Emil Hübner, Imp.-Export
405 Mönchengladb.-Hardt
Postfach 3
Telefon (0 21 61) 5 99 03

Suchen laufend gegen Kasse

AM-2fach-Luftdrehkos
400-500 pF,
Halbleiter, Spezial- und
Rundfunk-Röhren, Bauteile,
Radio-Zubehör
und sonstige Lagerposten.
TEKA
845 Amberg, Georgenstr. 3 F

Erfolg in Beruf und Leben durch Christiani-Fernlehrgänge

Allgemeines Wissen: Deutsch, Geschichte, Polit. Bildung (Gemeinschaftskunde), Wirtschaftsgeographie, Englisch.
Automation: Industrielle Elektronik, Steuern und Regeln.
Bautechnik: Techniker im Bauwesen.
Chemie- und Kunststoff-Labor: Lehrgang mit Experimentiermaterial.
Datenverarbeitung: Lochkarten und EDV.
Elektronik-Labor: Lehrgang mit Experimentiermaterial.
Elektrotechnik*: Techniker in der elektr. Energietechnik.
Konstruieren: Konstrukteur im Maschinenbau.
Maschinenbau*: Techniker des allgem. Maschinenbaus.
Mathematik: Selbstunterricht bis z. höheren Mathematik.
Radio- und Fernsichttechnik*: Techniker des Radio- und Fernsehens.
Stabrechnen: Ein Lehrgang für jedermann.
Technisches Zeichnen: für Metall- und Elektroberufe.



* Seminar und Technikerprüfung wahrfrei.
176seit. Studienführer mit ausführlichen Lehrplänen und Probeaktionen kostenlos.
Schreiben Sie heute noch eine Postkarte:
Schickt Studienführer.

Technisches Lehrinstitut Dr.-Ing. Christiani
775 Konstanz Postfach 1152

KLEIN-ANZEIGEN

Anzeigen für die FUNKSCHAU sind ausschließlich an den FRANZIS-Verlag, 8 München 37, Postfach, einzusenden. Die Kosten der Anzeige werden nach Erhalt der Vorlage angefordert. Den Text einer Anzeige erbitten wir in Maschinenschrift oder Druckschrift. Der Preis einer Druckzeile, die etwa 22 Buchstaben bzw. Zeichen einschließlich Zwischenräumen enthält, beträgt DM 3.- einschl. Mehrwertst. Für Ziffernanzeigen ist eine zusätzliche Gebühr von DM 2.20 zu bezahlen.

Unter „Klein-Anzeigen“ können nur private Angebote veröffentlicht werden.

STELLENGESUCHE UND -ANGEBOTE

RADIO- und FERNSEH-TECHNIKER - MEISTER, 40 J., verh., Führerschein Kl. 3, sucht selbständige, verantwortungsvolle, ausbaufähige Position als Werkstatt- od. Filialeleiter. Angeb. unt. Nr. 8523 R

Suche f. Außen- u. Innendienst (schwarzweiß und Farbe) erfahrenen **Rdf- u. FS-Techniker.** Biete durch Beteilig. an d. Rep.-Lohnerlösen sehr gute leistungsgerechte Bezahlg. Beding.: Führersch. Kl. 3. Anfr. an H. G. Metzger, 75 Karlsruhe 1, Degenfeldstraße 4a, Tel. 6 57 42

Fernsehmechaniker, perfekt, Elektro-Radio-Verkäuf. b. best. Bedingung. in Dauerstellung gesucht. Klinger, 8 München 21, Fürstenrieder Str. 43

Rundf.-FS-Techniker für ausbaufähige Dauerstellung gesucht. Wohnmöglichkeit wird besorgt. Radio Reibert, 6078 Neu-Isenburg, Tel. 06102/39549

VERKAUFE

GROSS-GLEICHRICHTER kpl., m. Meßinstrumenten und Gehäuse, pr. 380 V, sek. 65 V, 500 A, gegen Gebot abzugeben. Kolkmann, 6078 Neu-Isenburg, Postfach 431

Verkaufe 2 neuwertige Hi-Fi-Lautsprecherboxen, Nußbaum, je 30 W, für DM 275.-. Zuschr. unter Nr. 8514 D

2 Lautsprecher „Isophon“, neu, 4/16 Ω , umschaltbar, je DM 130.-, zu verkauf. Zuschr. unt. Nr. 8513 B

20 Jährig. FUNKSCHAU ab 1946, teilw. geb., evtl. Tausch geg. Meßgeräte. Angeb. an A. Bauereiss, 8 Münch. 13, Schnorrstr. 2

Verkaufe preisgünstig Stereoanlage, **SABA Hi-Fi - 600 SH.** Friedr. Trinkle, 7071 Lindach, Silcherstraße 302, Telef. 0 71 71/ 6 96 22

FUNKSCHAU '68 u. '69 je 15 DM; 2 Tischtelefone, je 10 DM; BC 603-RX m. Umformer, 45 DM; 2-mobilstation, kompl., für 6 V, 75 DM; Schaltuhr m. 8-Tage-Federwerk, 20 DM. Gönner, 8072 Manching, Schulstr. 8

Verk. Braun T 1000 mit Netzl., neuwertig, Preis: 700 DM. Tel. 08 11/71 20 35

Meßgeräte preiswert zu verkaufen! 1 Grundig Stereo-Coder SC 1 (neuwertig) mit allen Kabeln, kpl., DM 300.-; 1 Grundig-Pal-Service-Generator FG 4 (neuwertig) mit all. Kabeln, kpl., DM 550.-; 1 Heathkit-NF-Millivoltmeter IM-21 E, kpl., DM 200.-; 1 Heathkit-RC-Generator IG-72 E, kpl., DM 250.-. C. Folwarczyn, 789 Waldshut, Kaiserstr. 23, Tel. 0 77 51/21 98

HEATHKIT-KW-Empfänger m. G. Rühle, 2 Hamburg 22, Immenhof 11, Tel. 2 20 64 01

Verk. Autofunkgerät Tokai PW 200; 2 W, 2 Kanal, Originalverpackung, neu (Neupreis DM 490.-) gegen Gebot. Zuschriften unter Nr. 8519 L

1 Spannungswandler Heathkit, 12 V, = 600-250-125/120-150 Watt, Typ HP-10, 16 Bände FUNKSCHAU gebunden (Buchform) von 1953-1968 gegen Gebot abzugeben. Fritz Liegibel, DJ 5 QO, 75 Karlsruhe, Rudolfstr. 6

SUCHE

Fernsehger., auch defekt, sucht ständig Tel. München 08 11/5 13 35 19

REVOX-TONBAND gesucht! Olaf Cornehlens, 1 Berlin 33, Wachtelstr. 18, Tel. 03 11/76 55 76

KW-Amateur-Empfänger FR 100 B zu kauf. gesucht. Zuschr. unt. Nr. 8500 H

Lautsprecheranlage, komplett oder einzeln, 50 bis 100 W, f. Sportplatz und Zeltübertragungen geeignet. Angeb. unt. Nr. 8517 H

Metravo-Stromwandler. Zuschr. unt. Nr. 8405 P

Röhren-, Transistorvoltmeter, Universalmeßinstrument gesucht. Zuschr. unter Nr. 8522 P

Suche FUNKSCHAU '68, Hefte 2, 3, 4, Stück DM 5.-, oder kompl. Jahrgang DM 20.-, bester Zustand. Zuschriften unter Nr. 8520 M

VERSCHIEDENES

Wer tauscht europäische Stereomusik gegen süd-amerikanische Rhythmen? Tonbandzuschriften an **Eddy Düster, La Plata,** Calle 51, No 422, 15° B/ Argentinien

Fernseh-Techn.-Meister (pensioniert), sucht Nebenbeschäftigung. Angebote unter Nr. 8509 T

Elektro-Installationsbetrieb mit Werkstatt, Lager, Garage, Laden und Büro in hess. Kreisstadt, gute zentrale Geschäftslage, aus gesundh. Gründen zu verpacht. Hohe Installationsaufträge. Zuschrift. unt. Nr. 8515 E

ELEKTRON.-INGENIEUR übernimmt Printplattenbestückungen, Bau von Meßanlagen und Digitalsteuerungen. **Gill,** 5036 Berrenrath, Tel. Hermülheim 7 51 81

Lehrprogramm Farb-FS, 33 Lehreinhl., 79 Fragen z. Prüfungs-Vorbereitung, Mehrf. Skriptum, 10 DM. Gew.-Stud.-Rat Ing. Lang, 8561 Schönberg 157

Werkstatt-Konzession in Berlin übernimmt junger erfahrener Fernsehmeister. Zuschr. unter Nr. 8318 M

Fernsehmeister sucht Stellung als Konzessionsträger. Zuschr. u. Nr. 8518 K

Rundfunk- und Fernseh-techniker sucht Lohnarbeit, Bestückung von Leiterplatten, Zusammenbau u. ä. Zuschr. u. Nr. 8521 N



KAUFBEUREN liegt im Herzen des **ALLGAUS**, direkt vor den **ALPEN**.

Wir suchen für unsere dortige Filiale

MEISTER

für unsere Rundfunk- und Fernseh-Werkstätte.

Unsere moderne Großhandelswerkstätte bietet neben geregelter Arbeitszeit, freien Samstag, beste Arbeitsbedingungen und ausgezeichnete Verdienstmöglichkeiten.

Südschall GmbH

7900 Ulm/Donau, Gaisenbergstraße 29

PHILIPS KREFELD

Wir suchen zum baldmöglichsten Eintritt

Radio- und Fernsehtechniker

mit abgeschlossener Lehre für alle technischen Bereiche in unserer Fernsehgeräte-Produktion.

Wir unterhalten uns gern mit Ihnen über weitere Einzelheiten. Schreiben Sie uns kurz oder rufen Sie uns einfach an: Tel. 0 21 51/44 61. Bei der Wohnraumbeschaffung sind wir behilflich.



DEUTSCHE PHILIPS GMBH
Fernsehapparatefabrik Krefeld
Personal- und Sozialwesen
415 Krefeld-Linn, Postfach 90 69

Für die Leitung unserer gut eingerichteten Radio- und Fernseh-Werkstatt suchen wir zu möglichst baldigem Eintritt einen

MEISTER

Gute Erfahrung in der Reparatur-Praxis und Ausbildung von Nachwuchskräften Bedingung. Gehaltsregelung großzügig in gegenseitiger Vereinbarung. 2-Zimmer-Wohnung vorhanden. PKW kann nach Feierabend und an den Wochenenden zur Verfügung gestellt werden.

Elektro-Hetz

825 Erlangen • Innere Brucker Str. 3 • Telefon 0 91 31/2 12 65

Wir sind Hersteller elektronischer Präzisions-Meßgeräte.

Für Prüffeld und Service suchen wir jungen

Rundfunk- und Fernsehtechniker

Kenntnisse im techn. Englisch sind erwünscht, aber nicht Voraussetzung. Wir bieten überdurchschnittliche Bezahlung und die üblichen Sozialleistungen. Bitte rufen Sie an, oder kommen Sie einfach zu einem unverbindlichen Gespräch vorbei.

KEITHLEY INSTRUMENTS GMBH

8 München 55, Heiglhofstraße 3a, Telefon 74 53 21

Für modern eingerichtete Spezialwerkstätte wird ein erfahrener

Radio-Fernsehtechniker

gesucht.

Er soll nach Wahl im Innen- oder Außendienst eingesetzt werden.

Wir bieten 5-Tage-Woche, gute Bezahlung, angenehmes Betriebsklima und soziale Sonderleistungen. 3-Zimmer-Wohnung (evtl. teilmöbliert) kann zur Verfügung gestellt werden.

Bewerbungen und Angaben über frühesten Antrittstermin sowie Gehaltsansprüche erbeten an

RADIO-SATTLER Inh. Ulrich Sattler

Radio- und Fernsehtechniker-Meister

7 Stuttgart S, Hasenstraße 6, Telefon 70 98 81

7 Stuttgart S, Möhringer Straße 84, Telefon 64 50 52

HAEFELY

Zur Leitung einer Kontroll- und Entwicklungsabteilung auf dem Gebiet der Elektronik, der Meß- und Steuertechnik suchen wir einen erfahrenen und gut qualifizierten

Ingenieur-Techniker HTL

der eine Grundausbildung als FEAM besitzt.

Eine vielseitige und interessante Tätigkeit erwartet einen Bewerber mit entsprechender Ausbildung.

Der Aufgabenbereich umfaßt:

- die Führung einer Gruppe bewährter Mitarbeiter,
- die Kontrolle der laufenden Fabrikation,
- die Beratung von Konstruktion und Fertigung,
- die Mitwirkung bei Forschungs- und Entwicklungsprojekten.

Es handelt sich um eine verantwortungsvolle, weitgehend selbständige Tätigkeit, die Freude an der Lösung von Problemen und gutes fachliches Wissen erfordert.

Bewerbungen erbiten wir schriftlich oder telefonisch an unsere Personalabteilung (0 61 41 18 17, int. 2 54) die auch gerne weitere Auskunft erteilt.

EMIL HAEFELY & CIE. AG

Lehenmattstraße 353, CH-4000 Basel 28

Wir suchen zum baldigen Eintritt in angenehme Dauerstellung

selbständigen Rundfunk- und Fernsehtechniker

vertraut mit allen einschlägigen Arbeiten auf den Gebieten Rundfunk, Tonband, Schwarzweiß- und Farbfernsehen, für modern eingerichtete Werkstätte in nettes, junges Team.

Gute Bezahlung, auf Wunsch Betriebswohnung.

Unser Betrieb liegt in einer landschaftlich reizvollen Gegend am Bodensee.

Bewerbungen erbeten an **Bruno Laubenberger • Ingenieur • Radio-Fernsehen-Elektronik**
7991 Ailingen • Hauptstraße 62 • Telefon 0 75 41/6 16 49

Wir suchen

FERNSEHTECHNIKER

für den Außendienst zum baldmöglichsten Eintritt in angenehme Dauerstellung.

Wir erwarten: gewissenhaftes, selbständiges Arbeiten.

Wir bieten: höchste Bezahlung,
+ Jahresgewinnbeteiligung,
+ div. soz. Sonderleistungen,
+ laufende Schulungen.

Erkundigen Sie sich unverbindlich, Sie werden von dem angebotenen Spitzengehalt überrascht sein.

RADIO WICHMANN

1 Berlin 19 (Charlottenburg), Horstweg 35, Sammelruf 3 06 20 51

Erfahrener

Rundfunk-Techniker

möglichst mit Kundenberatung vertraut, der sich als

Leiter

unseres **Reparatur- und Einbaubetriebes** eignet, in gesicherte Dauerstellung bei besten Bedingungen (Spitzengehalt, Urlaubs- und Weihnachtsgeld, Hilfe bei Wohnungsbeschaffung, 5-Tage-Woche) und Entwicklungsmöglichkeiten gesucht. Bewerbungen mit beruflichem Werdegang. Gehaltsansprüchen und frühestem Eintrittstermin an

Walter Fricke, Autoradiohaus
6 Frankfurt/Main, Hufnagelstraße 14, Telefon 73 30 57

In unserem Applikationslabor für digitale Meß- und Automatisierungstechnik in München sind von selbständig arbeitenden

Labor-Technikern

entwicklungsfähige Positionen zu besetzen. Herren, die Interesse an dieser Tätigkeit haben, werden gebeten, ihre Kurzbewerbung mit Gehaltswünschen einzureichen an

Ryam-Systemtechnik GmbH & Co., KG

8 München 45, Ingolstädter Straße 77
Telefon 08 11/3 11 68 13

Junger Fernseh-Techniker

zu angenehmen und günstigen Bedingungen in moderne Werkstätte von altangesehenem Fachgeschäft sofort oder später gesucht. Bewerbungen erbeten unter Nr. 8511 Z an den Verlag.

Elektro- u. Fernsehfachgeschäft in hessischer Kreisstadt sucht zum baldigen Eintritt einen

RUNDFUNK- UND FERNSEHMECHANIKER

z. Ausführung anfallender Reparaturen u. Antennenb. Grundkenntn. in Elektro-Installationsarbeiten erw., jedoch nicht Voraussetzung. Angebote unt. Nr. 8528 B

INSERENTENVERZEICHNIS

(Die Seitenzahlen beziehen sich auf die am inneren Rand der Seiten stehenden schrägen Ziffern)

	Seite		Seite
AIWA	1135	Lau	1118
Amato	1203	Leader	1141
Arlt	1228	Lehmann	1207
ASCO	1211	Leister	1207
Audium	1206	Locher	1122
Aumann	1138	Maier	1215
Bader	1140	Metrix	1123
Badische Telefonbau	1204	Meyer	1215
Bauer	1210	Mitsui	1200
Bausser	1214	Müter	1214
Bernstein	1206	Nadler	1132, 1133
Bing Verlag	1215	Neller	1212
Bi-Pak	1212	Neuberger	1143
Blum	1197	Neye	1111
Böhm	1208, 1213, 1215	Niedermeier	1207
Bogen	1119	Nies	1128
Borstel	1215	Nordd. electronic Versand	1214
Braun	1174	Paff	1211
Bühler	1201	Papst-Motoren	1135
Caramant	1120	Peiker	1131
Conrad	1196, 1201, 1215	Philips	1142, 1173
Christiani	1228	Pelgrom de Haas	1203
Dannenhauer	1215	Primaton	1215
DIMEG	1205	Rael-Nord	1215
Drobig	1213	Rausch	1203
Düsseldorfer Messegesellschaft	1205, 1209	Reichelt	1214
ECE	1203	Rennwald	1210
Edelmann	1134	Resista	1147
ELAC	1116, 1117	Richter	1214
Electron Music	1215	RIM	1124
Elektro-Versand	1215	Rimpex	1228
Elko	1212	Rheinisch-Westf. Isolatoren-	
Elkoflex	1209	Werke	1198
Ensslin	1206	Robitzsch	1215
ETE	1202	Rohde & Schwarz	1145
Euratele	1207	Rosenkranz	1215
Euro-Electronic-Rent	1214	Salecker	1213
Femeg	1209	Sauerbeck	1212
Felzmann-Versand	1215	SEL	1193
Fernseh-Servicegesellschaft	1208	Sennheiser	1148
Funke	1215	Siedle	1205
Glaser	1214	Siemens	1167
Gossen	1202	Sihn	1125
Grigelat	1207, 1211	J. Schäfer	1210
Gruber	1215	R. Schäfer	1206
Grüb	1199	Scheicher	1202
Hartmann	1200	Schünemann	1208
Heathkit	1121	Schwaiger	1138, 1139, 1141
Heco	1134	Steatit Magnesia	1114
Heer	1206	Stein	1215
Heinze & Bolek	1209	Taunuslicht	1206
Heninger	1211, 1213, 1215	Technik KG	1215
Hermle	1214	Tehaka	1208, 1209
Herton	1210	Teka	1228
Hofacker	1213, 1215	Telva	1205
Höke	1130, 1198, 1211	Teuber	1213
Hruby & Kochheim	1212	Texas Instruments	1112, 1113
Hübner	1228	Thuir	1215
Hüthig	1126	Trio	1128, 1129
Hydrawerk	1144	Ulmer	1214
IHEI MATSUMOTO	1199	Valvo	1232
Inst. f. Fernunterricht	1204, 1209	Veigel	1203
Intermetall	1168	Visaphon	1211
Jahre	1139	Völkner	1136, 1137
Kabelmetal	1115	Wagner	1215
Kaiser	1204	Wallfass	1205
Kaminzky	1228	Wandel u. Goltermann	1207
KCK	1198	Weiss	1204
Klar & Beilschmidt	1140	Weller	1197
Klein + Hummel	1127	Wersi	1213
Klette	1209	Westermann	1231
KM-Electronic	1202	Weyersberg	1110
König	1213	Winckler	1214
Konni	1213	Winter	1212
Kontakt-Chemie	1199, 1201	WSZ	1206
Kroha	1205, 1215	Wuttke	1215
Kroll	1207	Zars	1215
Labudda	1131	Zehnder	1126
Lange	1215	Zentgraf	1215
		Zettler	1146

Dieser Ausgabe liegt der Prospekt

„Leben, wo andere ihren Urlaub verbringen“

mit einem Stellenangebot der Firma fuba Hans Kolbe & Co. bei. Sollten Sie feststellen, daß dieser Prospekt bereits von einem Leser vor Ihnen herausgenommen wurde, so fordern Sie diese interessante Unterlage noch einmal an.

Adresse: **fuba Hans Kolbe & Co., 3202 Bad Salzdetfurth**
Postfach 49, z. Hd. Herrn Eisenmann

WIMA

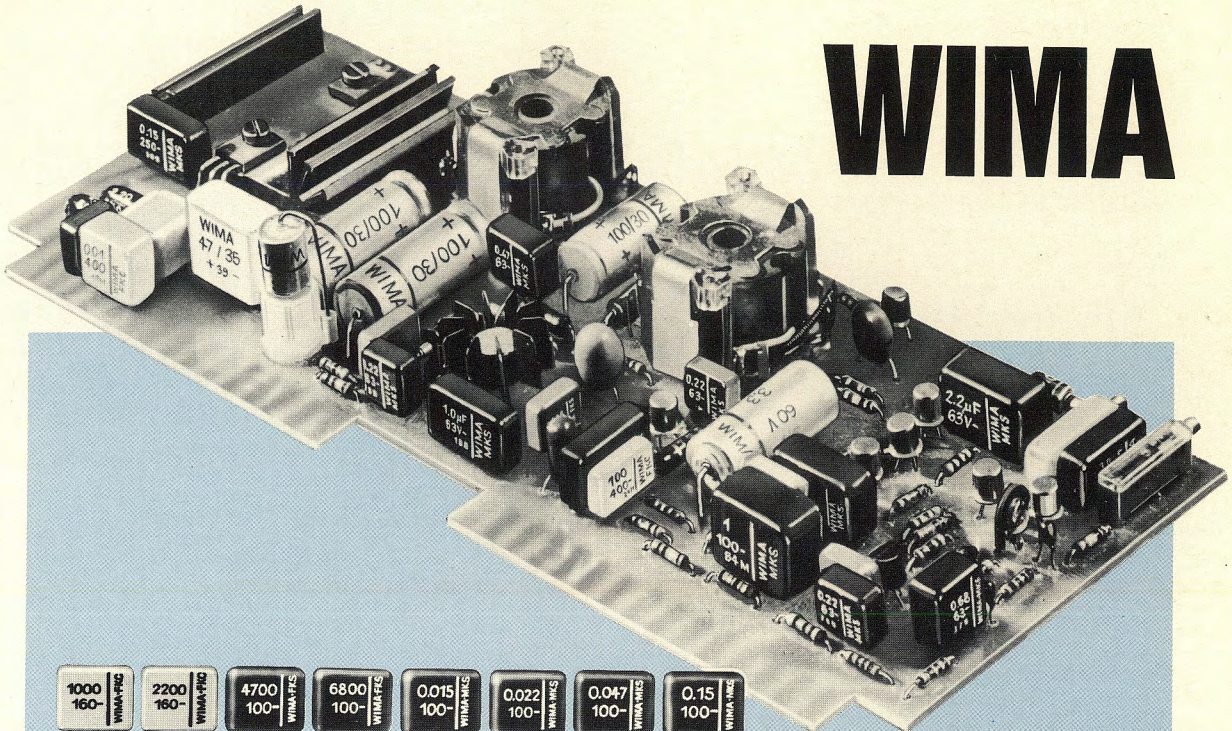

STECKBARE KUNSTFOLIEN-KONDENSATOREN



Für zweckmäßige Leiterplatten, entsprechend zweckmäßig gestaltete Bauelemente — das war unsere Entwicklungsaufgabe vor einigen Jahren.

Unsere Idee hat sich durchgesetzt: Steckbare Kunstfolien-Kondensatoren mit Kleinstabmessungen für die moderne transistorisierte Leiterplatte! Wir haben eine führende Marktstellung auf dem Gebiet der **metallisierten Kunstfolien-Kondensatoren**. Nur diese Kondensatorenart ermöglicht geringe Abmessungen bei größeren Kapazitäten.

WIMA-MKS-Kondensatoren (metallisiert) sind gebräuchliche Bauelemente neuzeitlicher Verstärkertechnik. **WIMA-FKS-** (Polyester mit Folienbelägen) und **WIMA-FKC-Kondensatoren** (Polycarbonat) sind Ergänzungstypen im unteren Kapazitätswertebereich. WIMA-FKC-Kondensatoren werden für frequenzbestimmende Kreise in eingegengten Kapazitätstoleranzen geliefert. Günstiger Verlustwinkel, geringer TKC!

Wir liefern Ihnen optimale Bauelemente für die Elektronik von heute und morgen!

WILHELM WESTERMANN
SPEZIALFABRIK FÜR KONDENSATOREN

68 Mannheim 1 · Augusta-Anlage 56 · Postfach 2345 · Tel.: 408012 · Telex: 04-62237

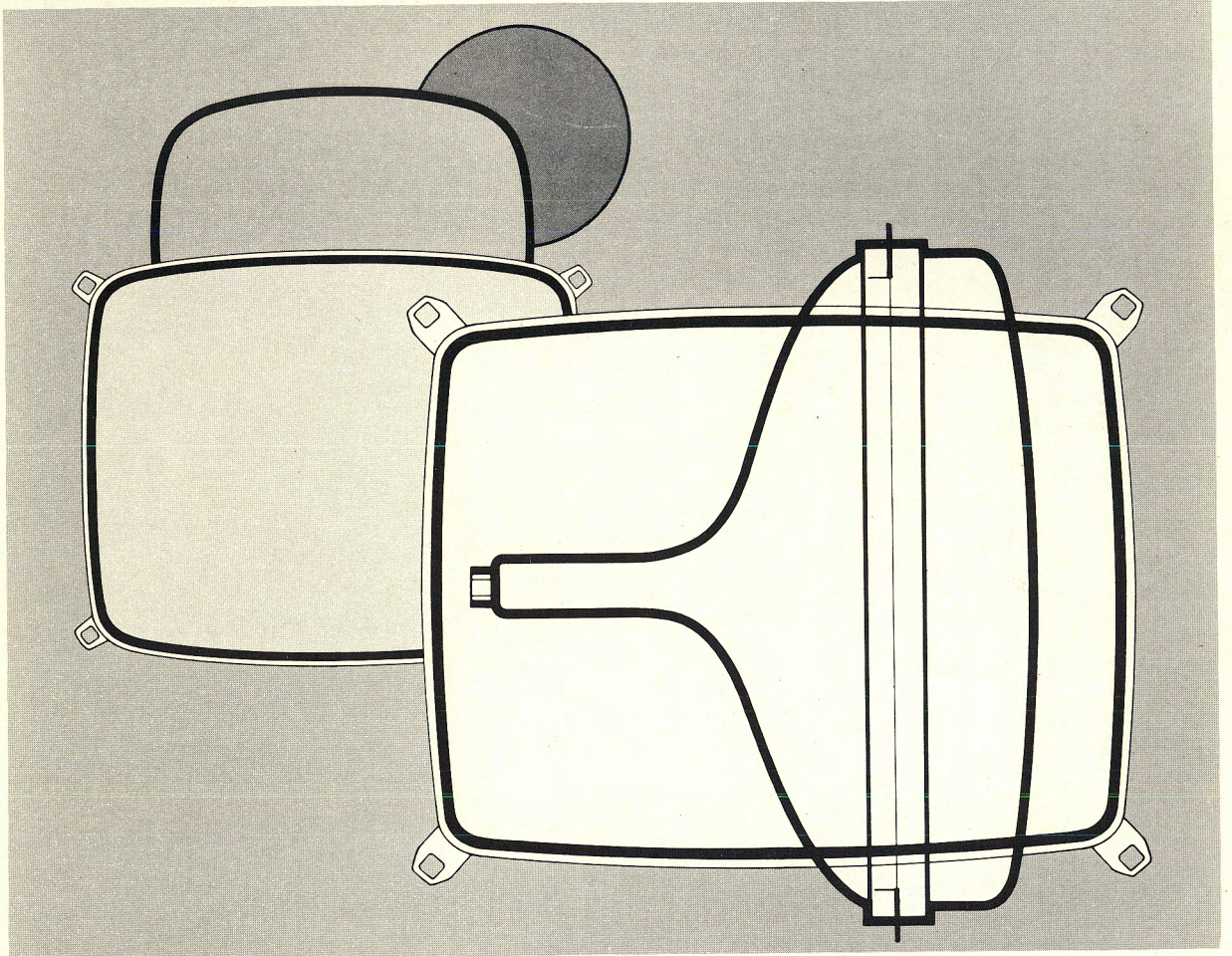

Die VALVO-Schwarzweiß-Bildröhren erreichen durch konsequente Weiterentwicklung ihren höchsten technischen Stand in den modernen Erstbestückungstypen:

- A 31 - 120 W
- A 44 - 120 W
- A 50 - 120 W
- A 61 - 120 W

Ihre besonderen Kennzeichen sind:

- geringe Bautiefe
- flacher und rechteckiger Bildschirm
- schuttscheibenlose Ausführung
- einfache Montage durch Haltewinkel
- geeignet für Durchstecktechnik



VALVO GmbH Hamburg